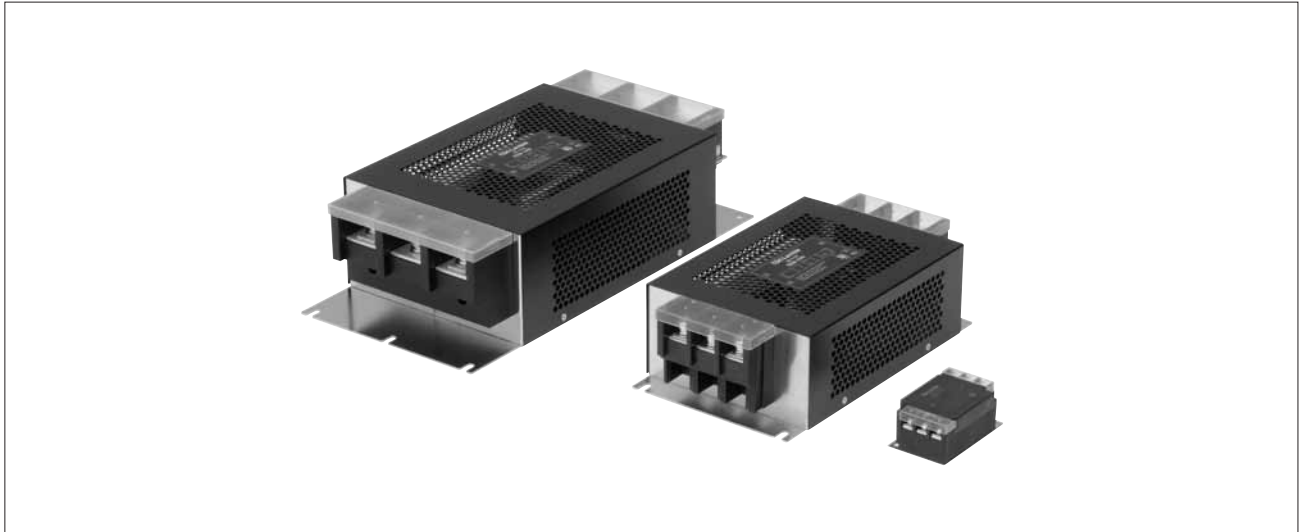

RSEN SERIES

多彩なバリエーションと機能性を重視した汎用单相フィルタ

EMC
フィルタ

RSEN

■ 特長

- セルフアップねじ、開閉式カバーにより配線作業性が向上
- 3～300Aの幅広いラインアップ
- オプションとして低漏洩電流特性タイプ、DINレール取付対応タイプをラインアップ
- RoHS 指令対応製品です。

■ 取得安全規格

UL1283	File No. E62388 (～60A)
CSA C22.2 No.8	File No. 208777 (～60A)
EN60939	Licence Ref. No. SE/07115-2 (～60A)

■ 品名呼称法

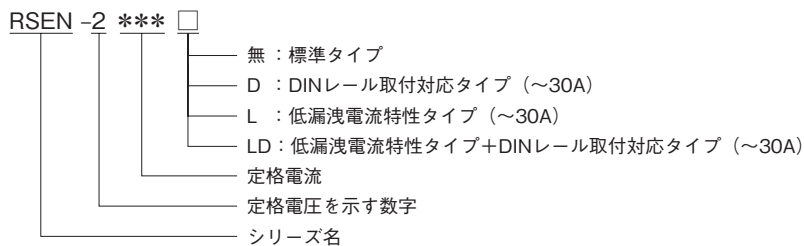

■ 回路図

RSEN-2 ***
RSEN-2 *** D

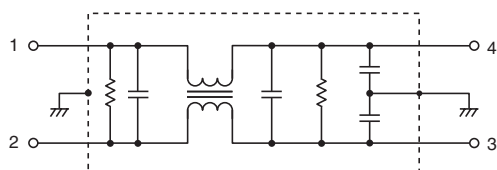

RSEN-2 *** L

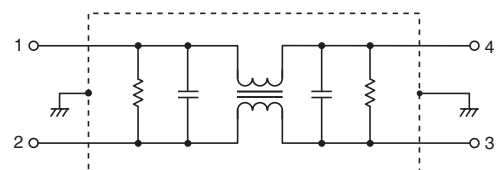

●RoHS 指令対応：EU Directive 2002/95/EC にもとづき、免除された用途を除いて、鉛、カドミウム、水銀、六価クロム、および特定臭素系難燃剤の PBB、PBDE を使用していないことを表します。

・製品をより正しく、安全にご使用いただくために、さらに詳細な特性・仕様をご確認いただける納入仕様書をぜひご請求ください。
・記載内容は、改良その他により予告なく変更する場合がありますので、あらかじめご了承ください。

■ 電気的特性

EMC
フィルタ

RSEN

品名	定格電圧 (AC/DC)	定格電流 (AC/DC)	耐電圧	絶縁抵抗	漏洩電流	使用温度範囲	ディレーティング 開始温度	直流抵抗 (mΩ)	減衰量保証帯域(MHz)			質量 (kg)
									コモンモード		ディファレンシャルモード	
									25dB保証	10dB保証	25dB保証	
RSEN-2003	250V	3A	AC.2500V 60s [ラインアース間]	100MΩ min. [DC.500V/ 1min]	1.0mA max. [250V/60Hz]	-25~+85℃	55℃	250 max.	0.1~20	-	0.2~30	0.17
RSEN-2006		6A						110 max.	0.1~10	-	0.2~30	0.23
RSEN-2010		10A						40 max.	0.2~20	-	0.2~30	0.23
RSEN-2016		16A						20 max.	0.3~20	-	0.3~30	0.23
RSEN-2020		20A						10 max.	0.4~30	-	0.3~30	0.23
RSEN-2030		30A						6 max.	2~30	-	0.4~30	0.23
RSEN-2040		40A						6 max.	1~30	-	0.2~30	0.87
RSEN-2050		50A						4 max.	1~30	-	0.2~30	0.87
RSEN-2060		60A						3 max.	2~30	-	0.2~30	0.87
RSEN-2080		80A						3.4 max.	2~10	-	0.1~30	3.60
RSEN-2100		100A						2.7 max.	2~10	-	0.1~30	3.80
RSEN-2150		150A						2 max.	2~10	-	0.1~30	5.80
RSEN-2200		200A						1.4 max.	-	0.4~30	0.1~30	8.40
RSEN-2250		250A						1 max.	-	1~20	0.1~30	8.10
RSEN-2300		300A						0.7 max.	-	2~20	0.1~30	7.80

品名	定格電圧 (AC/DC)	定格電流 (AC/DC)	耐電圧	絶縁抵抗	漏洩電流	使用温度範囲	ディレーティング 開始温度	直流抵抗 (mΩ)	減衰量保証帯域(MHz)			質量 (kg)
									コモンモード		ディファレンシャルモード	
									25dB保証	10dB保証	25dB保証	
RSEN-2003L	250V	3A	AC.2500V 60s [ラインアース間]	100MΩ min. [DC.500V/ 1min]	10μA max. [250V/60Hz]	-25~+85℃	55℃	250 max.	0.1~2	-	0.2~30	0.17
RSEN-2006L		6A						110 max.	0.1~2	-	0.2~30	0.22
RSEN-2010L		10A						40 max.	-	0.1~10	0.2~30	0.23
RSEN-2016L		16A						20 max.	-	0.1~10	0.2~30	0.23
RSEN-2020L		20A						10 max.	-	0.2~10	0.3~30	0.23
RSEN-2030L		30A						6 max.	-	0.3~5	0.3~30	0.23

■ ディレーティングカーブ

RSEN-2003/2006/2010/2016/2020/2030/
2040/2050/2060

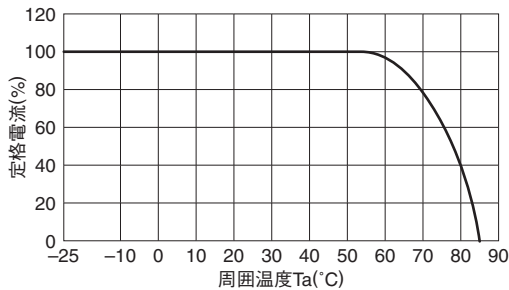

RSEN-2080/2100/2150/2200/2250/2300

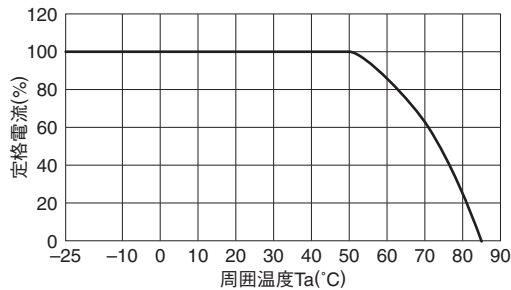

■ 外観図

RSEN-2003/2006/2010/2016/2020/2030

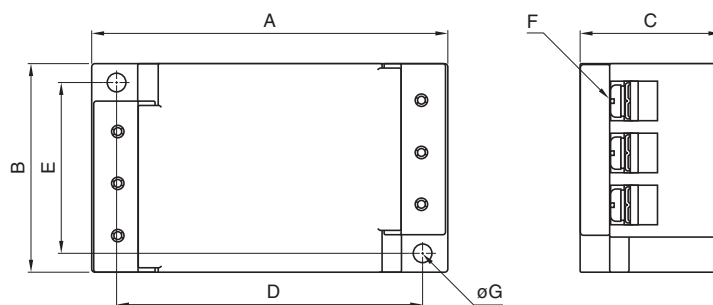

RSEN-2040/2050/2060

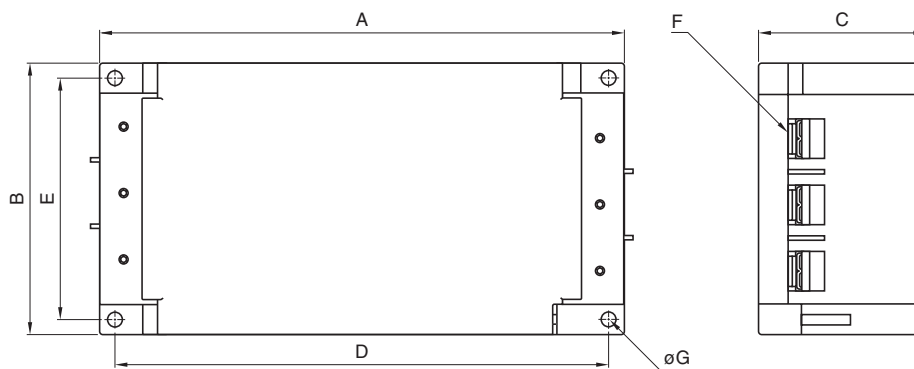

単位：mm

品名	A	B	C	D	E	F	φG	推奨締め付けトルク
RSEN-2003	87	52	35	75	43	M4	4.5	1.27N・m
RSEN-2006								
RSEN-2010								
RSEN-2016								
RSEN-2020								
RSEN-2030								
RSEN-2040	170	90	54	160	80	M5	4.5	2.5N・m
RSEN-2050								
RSEN-2060								

RSEN-2080/2100/2150

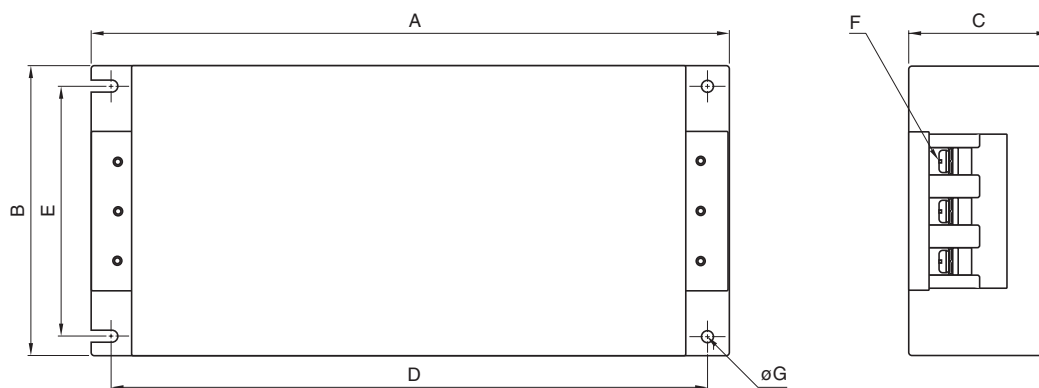

EMC
フィルタ

RSEN-2200/2250/2300

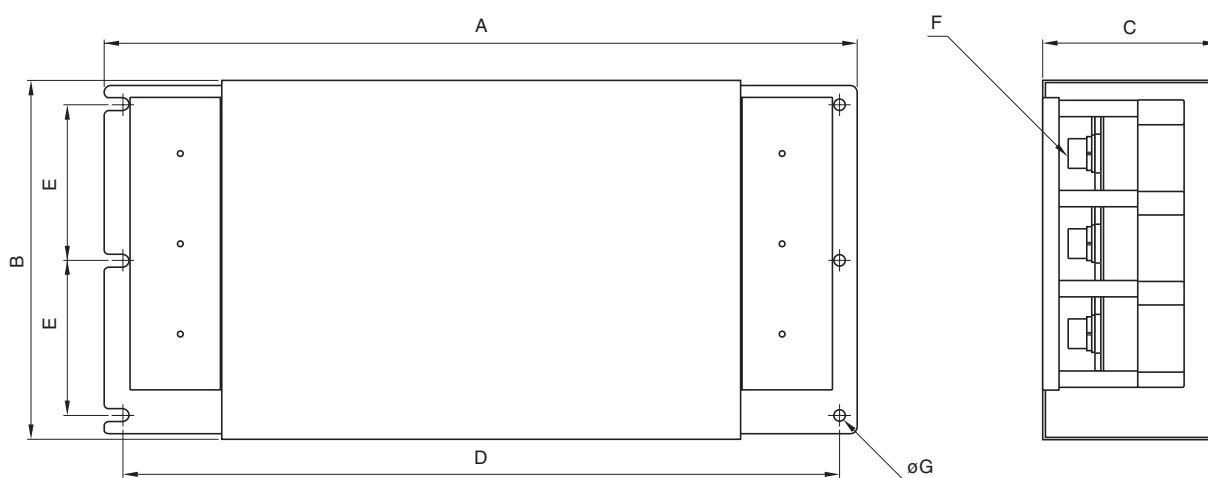

RSEN

単位：mm

品名	A	B	C	D	E	F	φG	推奨締め付けトルク
RSEN-2080	267	161	85	247	135	M8	6.5	7.64N・m
RSEN-2100								
RSEN-2150	290	190	88	270	164	M8	6.5	
RSEN-2200	390	195	103	370	84.5	M10	6.5	11.8N・m
RSEN-2250								
RSEN-2300								

RSEN-2003D/2006D/2010D/2016D/2020D/2030D

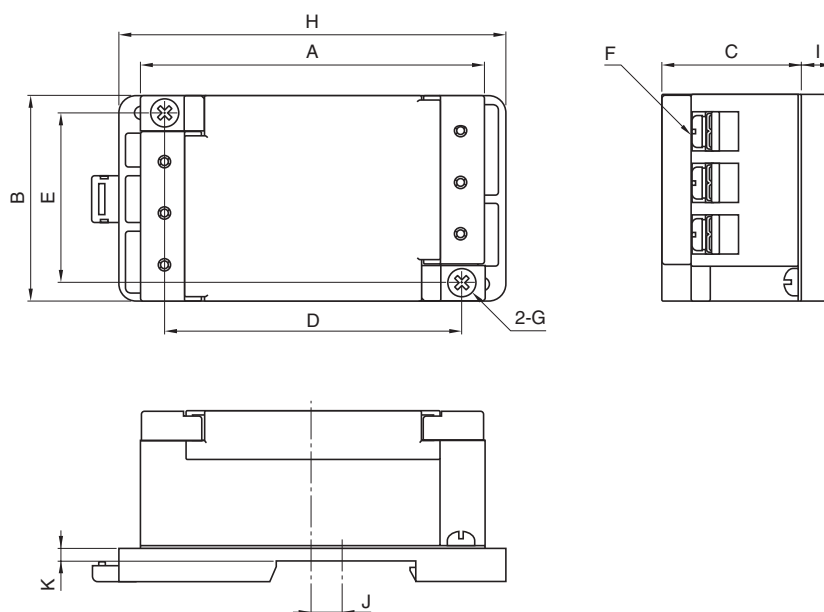

EMC
フィルタ

RSEN

単位：mm

品名	A	B	C	D	E	F	G	H	I	J	K
RSEN-2003D	87	52	35	75	43	M4	M4	98	8.4	8.5	3.5
RSEN-2006D											
RSEN-2010D											
RSEN-2016D											
RSEN-2020D											
RSEN-2030D											

■ 減衰量周波数特性

RSEN-2003

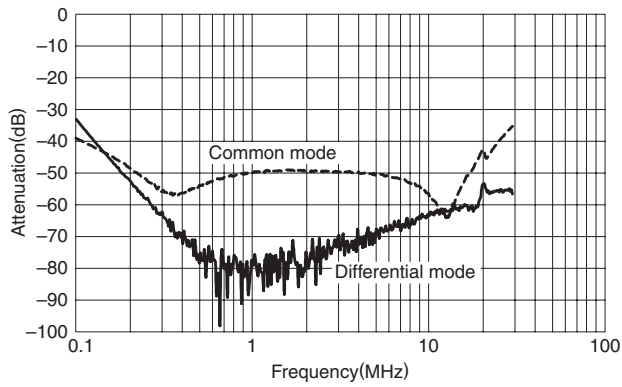

RSEN-2006

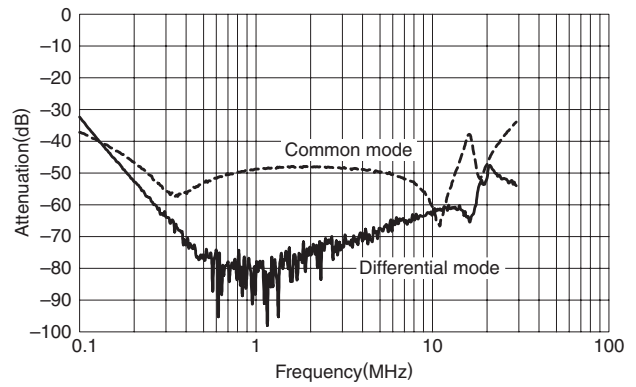

RSEN-2010

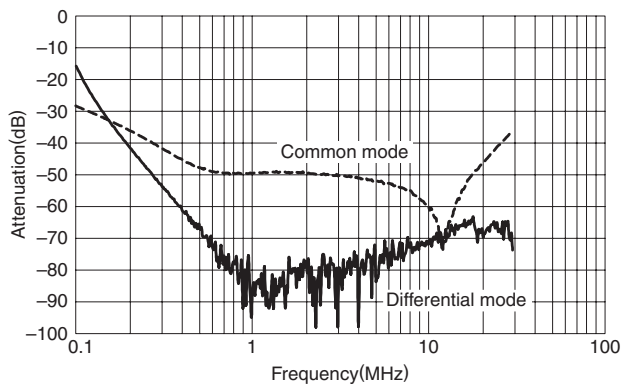

RSEN-2016

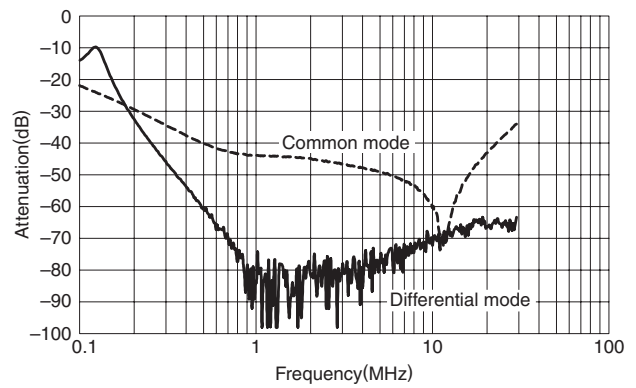

RSEN-2020

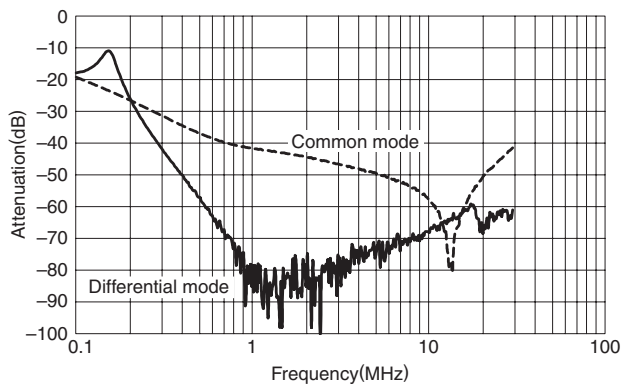

RSEN-2030

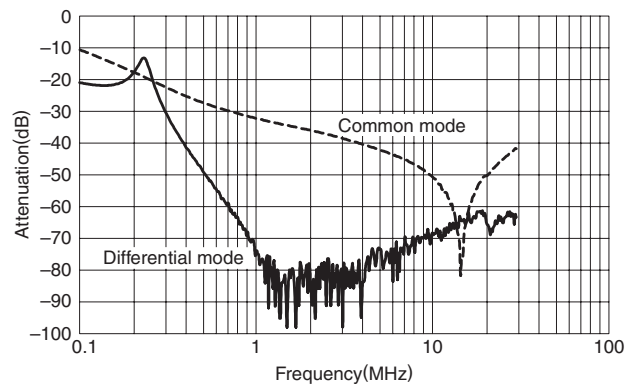

RSEN-2040

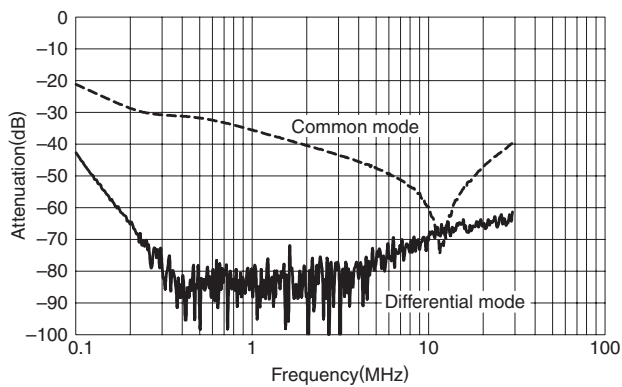

RSEN-2050

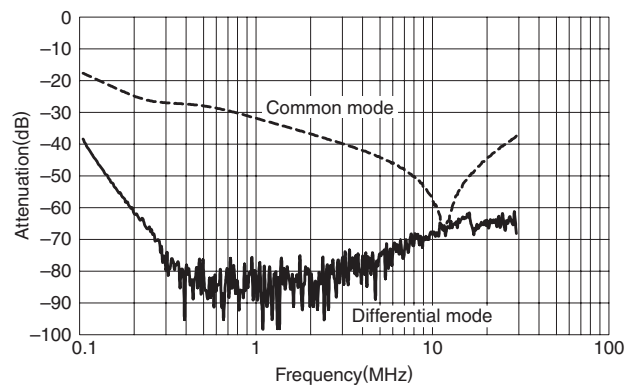

フィルタ
MEMC

RSEN

RSEN-2060

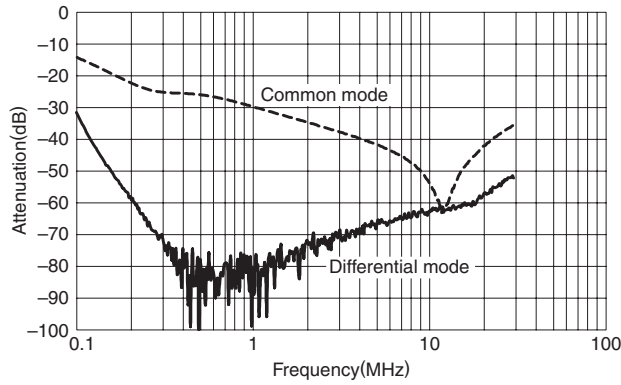

RSEN-2080

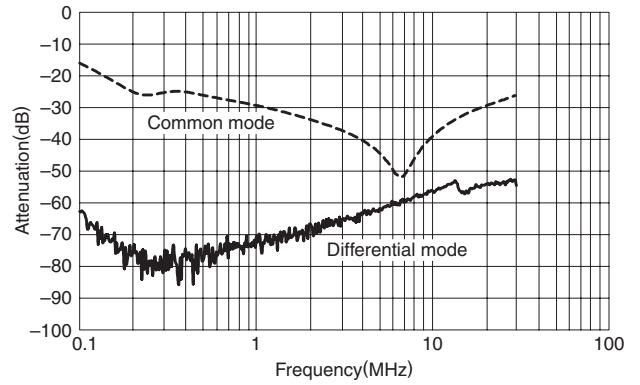

RSEN-2100

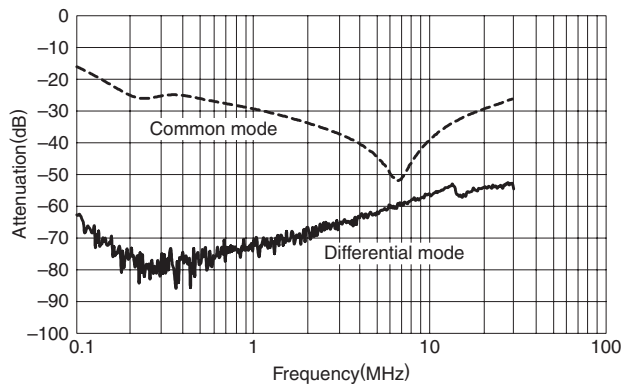

RSEN-2150

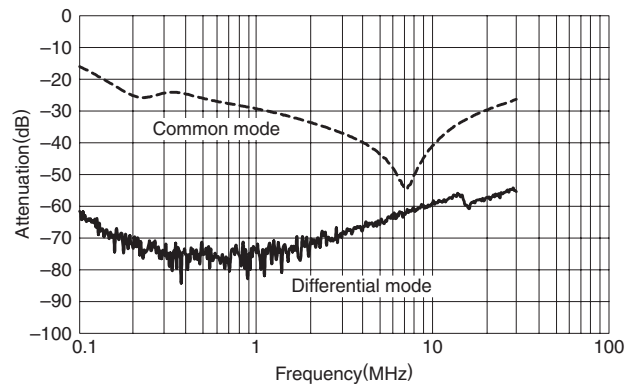

RSEN-2200

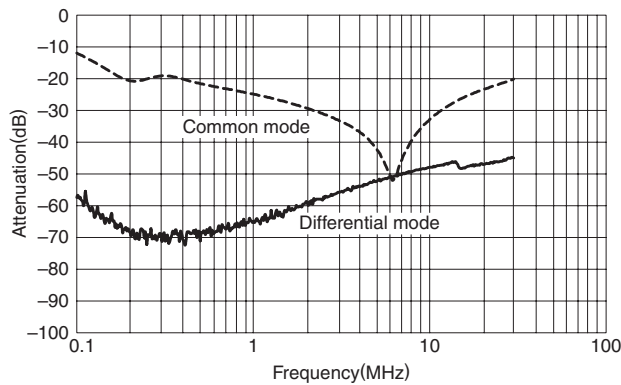

RSEN-2250

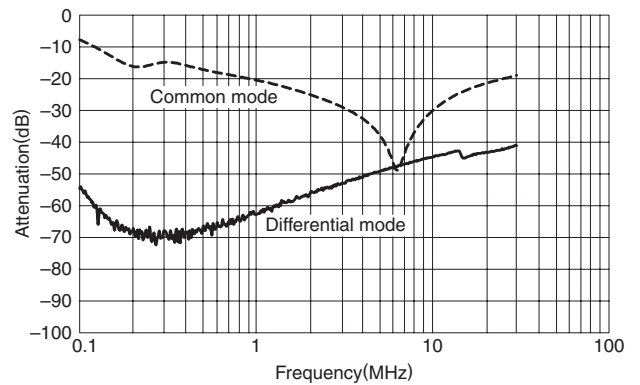

RSEN-2300

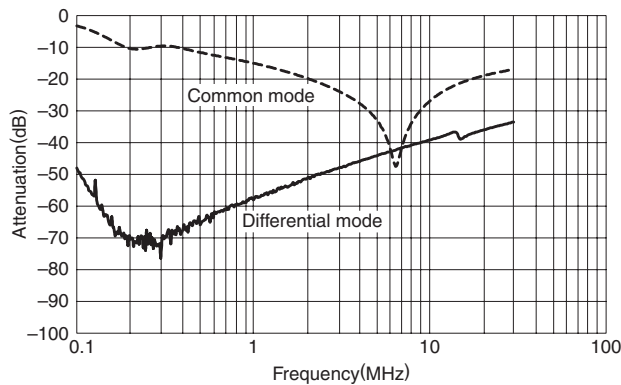

EMC
フィルタ

RSEN

・製品をより正しく、安全にご使用いただくために、さらに詳細な特性・仕様をご確認いただける納入仕様書をぜひご請求ください。
 ・記載内容は、改良その他により予告なく変更する場合がありますので、あらかじめご了承ください。

フィルタ
EMC

RSEN-2003L

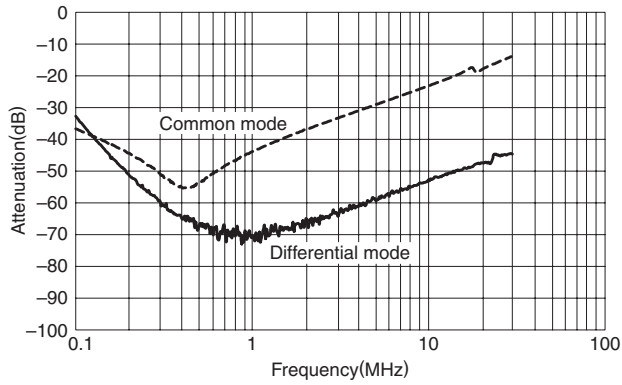

RSEN-2006L

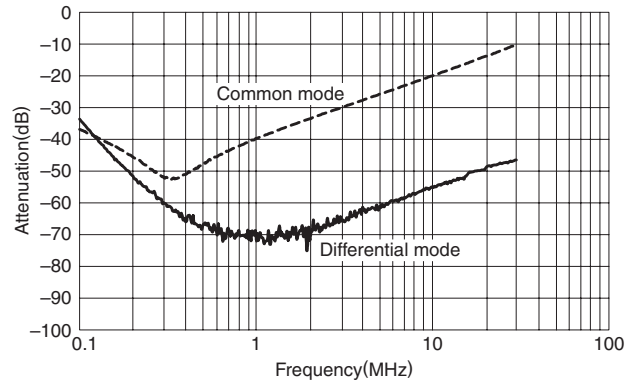

RSEN-2010L

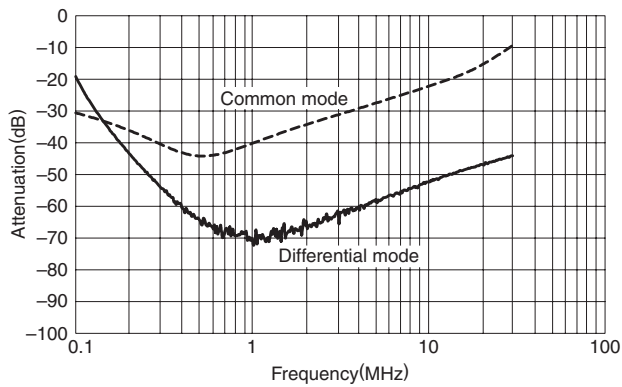

RSEN

RSEN-2016L

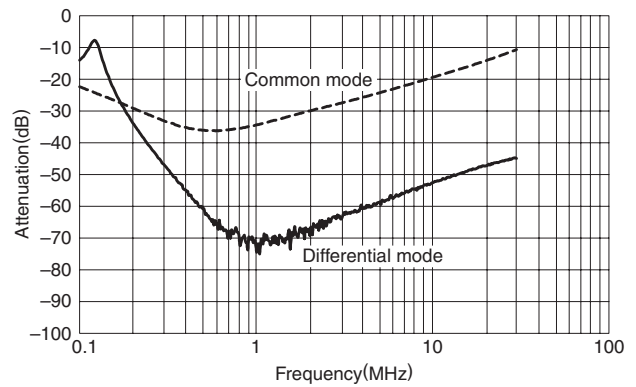

RSEN-2020L

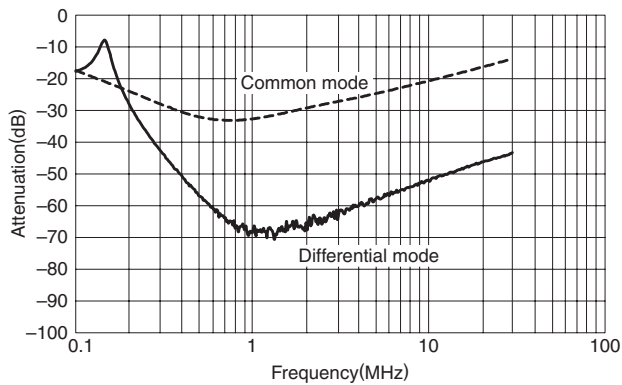

RSEN-2030L

