

# RTEN SERIES

豊富な電流バリエーションをラインアップした汎用三相フィルタ



EMC  
フィルタ

## ■ 特長

- 6 ~ 300A の幅広いラインアップ
- L1 段で小型、軽量で低背タイプ
- 高さ方向を押さえた形状
- セルフアップねじを使用で配線作業性が向上
- 安全を考慮した端子台カバー付き
- DIN レール取付対応のオプションあり
- RoHS 指令対応製品です。

## ■ 取得安全規格

UL1283  
EN60939

File No. E62388 ( ~ 200A)  
Licence Ref. No. SE/07115-5 ( ~ 60A)  
SE/07115-4 ( 80A ~ )

RTEN

## ■ 品名呼称法

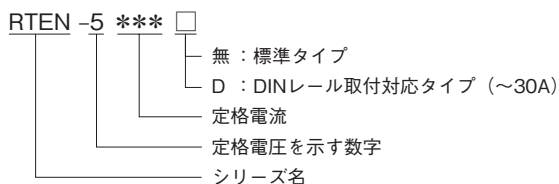

## ■ 回路図

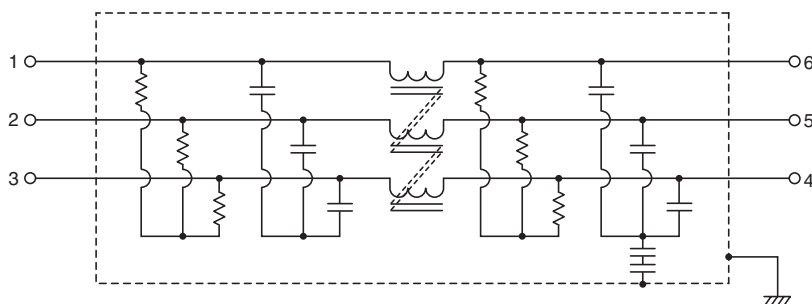

●RoHS 指令対応 : EU Directive 2002/95/EC にもとづき、免除された用途を除いて、鉛、カドミウム、水銀、六価クロム、および特定臭素系難燃剤の PBB、PBDE を使用していないことを表します。

・製品をより正しく、安全にご使用いただくために、さらに詳細な特性・仕様をご確認いただける納入仕様書をぜひご請求ください。  
・記載内容は、改良その他により予告なく変更する場合がありますので、あらかじめご了承ください。

■ 電気的特性

EMC  
フィルタ

品名	定格電圧 (AC/DC)	定格電流 (AC/DC)	耐電圧	絶縁抵抗	漏洩電流	使用温度範囲	ディレーティング 開始温度	直流抵抗 (mΩ)	減衰量保証帯域(MHz)			質量 (kg)
									コモンモード		ディファレンシャルモード	
									25dB保証	10dB保証	25dB保証	
RTEN-5006	500V	6A	AC.2500V 60s [ラインアース間]	100MΩ min. [DC.500V/ 1min]	2.5mA max. [250V/60Hz]	-25~+85℃	50℃	145 max.	0.2~10	-	0.2~30	0.36
RTEN-5010		10A						60 max.	0.2~10	-	0.2~30	0.36
RTEN-5020		20A						25 max.	0.3~8	-	0.2~30	0.56
RTEN-5030		30A						13 max.	0.5~8	-	0.2~30	0.56
RTEN-5040		40A						10 max.	0.3~7	-	0.2~30	1.10
RTEN-5050		50A						7 max.	0.5~7	-	0.2~30	1.10
RTEN-5060		60A						5 max.	0.7~5	-	0.2~30	1.10
RTEN-5080		80A						5 max.	0.3~5	-	0.2~5	3.90
RTEN-5100		100A						4 max.	0.3~5	-	0.2~5	4.20
RTEN-5150		150A						3 max.	0.3~5	-	0.2~5	6.50
RTEN-5200		200A						2 max.	0.5~5	-	0.2~5	9.20
RTEN-5250		250A						1.5 max.	-	0.5~10	0.2~5	8.70
RTEN-5300		300A						1 max.	-	0.5~10	0.2~5	8.30

■ ディレーティングカーブ

RTEN

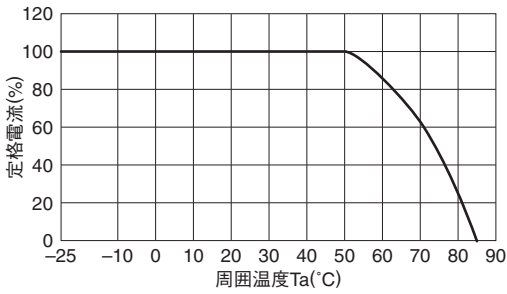

■ 外観図

RTEN-5006/5010

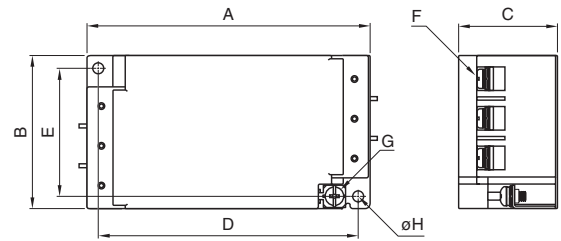

RTEN-5020/5030/5040/5050/5060

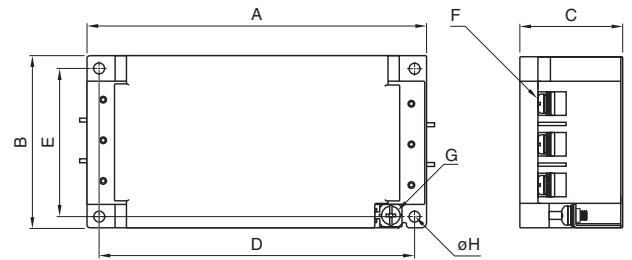

EMC  
フィルタ

単位：mm

品名	A	B	C	D	E	F	G	φH	推奨締め付けトルク
RTEN-5006	120	63	42	110	53	M4	M4	4.5	M4 : 1.27N・m M5 : 2.5N・m
RTEN-5010									
RTEN-5020	140	70	42	130	60	M4	M4	4.5	
RTEN-5030									
RTEN-5040	170	90	54	160	80	M5	M4	4.5	
RTEN-5050									
RTEN-5060									

RTEN

RTEN-5080/5100/5150

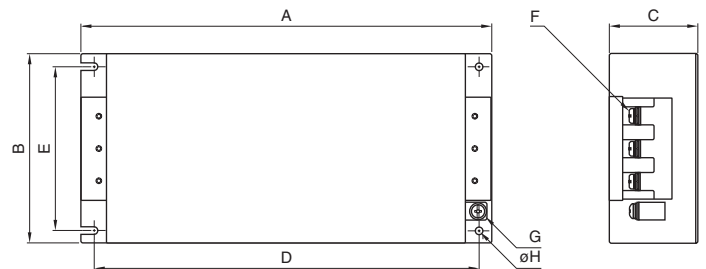

RTEN-5200/5250/5300

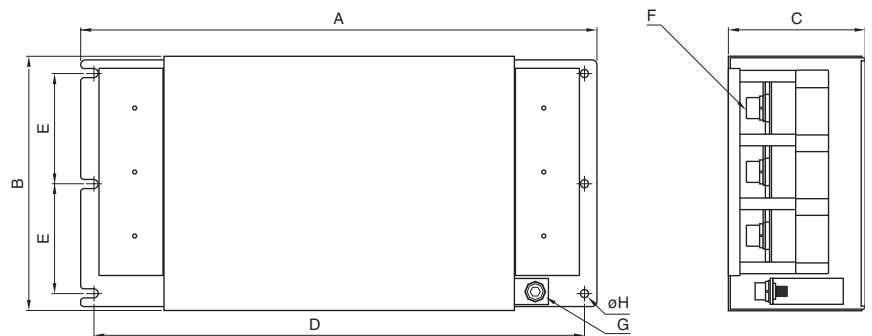

単位：mm

品名	A	B	C	D	E	F	G	φH	推奨締め付けトルク
RTEN-5080	267	161	85	247	135	M8	M6	6.5	M6 : 4.8N・m M8 : 7.64N・m
RTEN-5100									
RTEN-5150	290	190	88	270	164	M8	M6	6.5	M10 : 11.8N・m
RTEN-5200									
RTEN-5250									
RTEN-5300	390	195	103	370	84.5	M10	M8	6.5	

RTEN-5006D/5010D

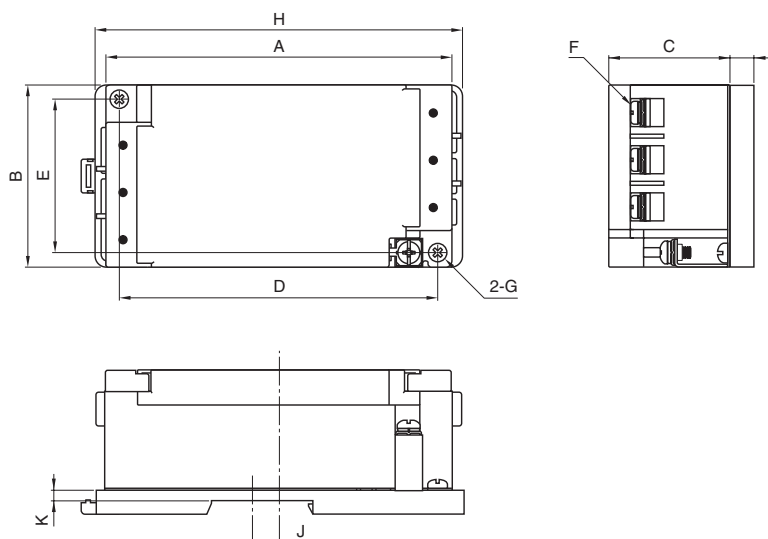

EMC  
フィルタ

RTEN-5020D/5030D

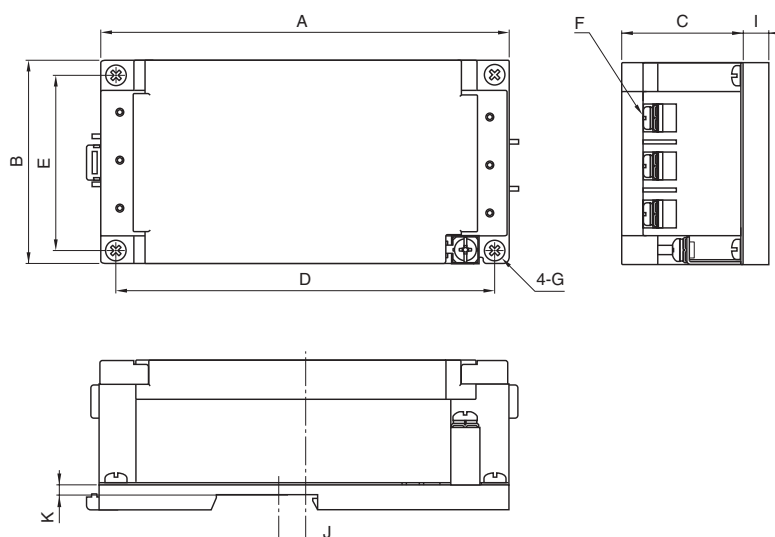

RTEN

単位 : mm

品名	A	B	C	D	E	F	G	H	I	J	K
RTEN-5006D	120	63	42	110	53	M4	M4	127	8.4	6	3.5
RTEN-5010D								-	8.4	12.5	3.5
RTEN-5020D	140	70	42	130	60	M4	M4	-	8.4	12.5	3.5
RTEN-5030D								-	8.4	12.5	3.5

■ 減衰量周波数特性

RTEN-5006

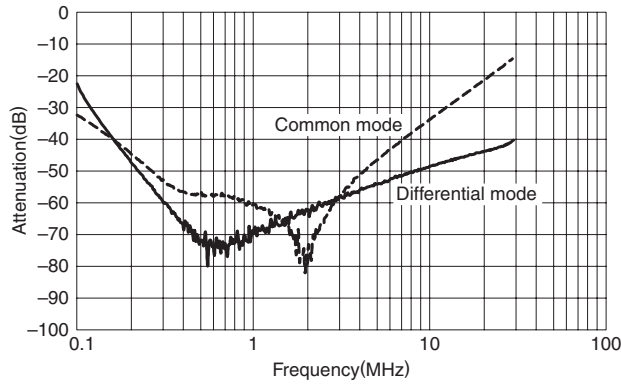

RTEN-5010

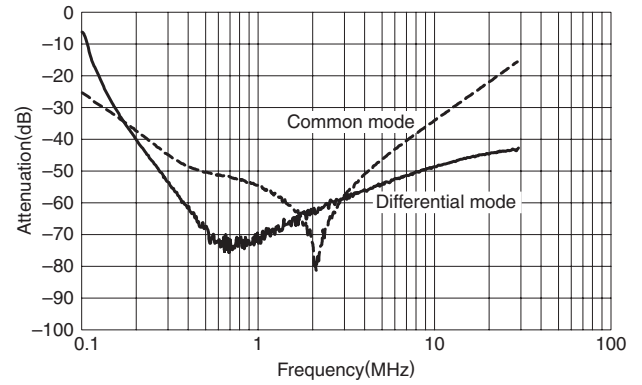

RTEN-5020

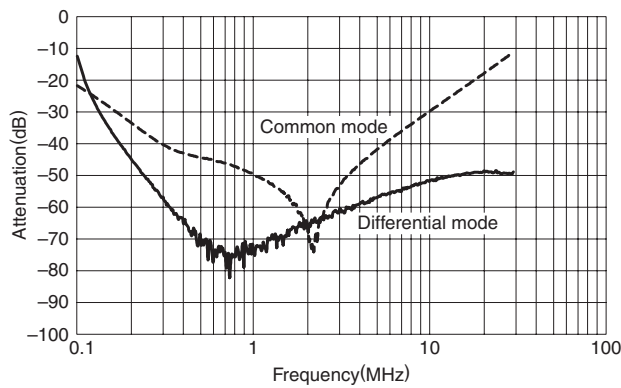

RTEN-5030

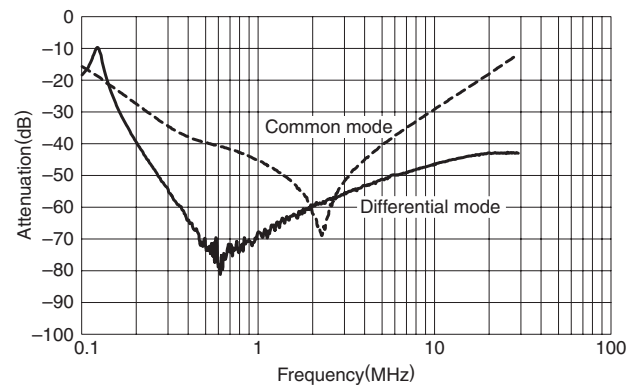

RTEN-5040

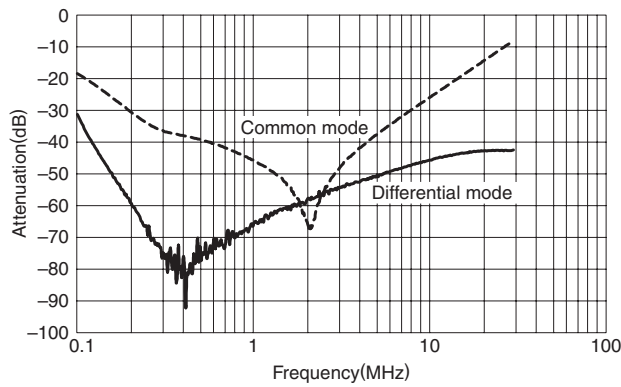

RTEN-5050

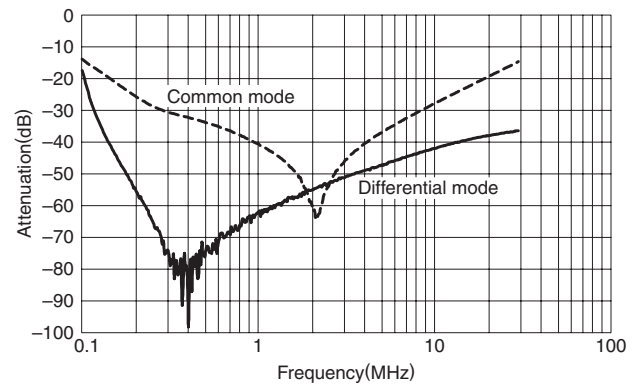

RTEN-5060

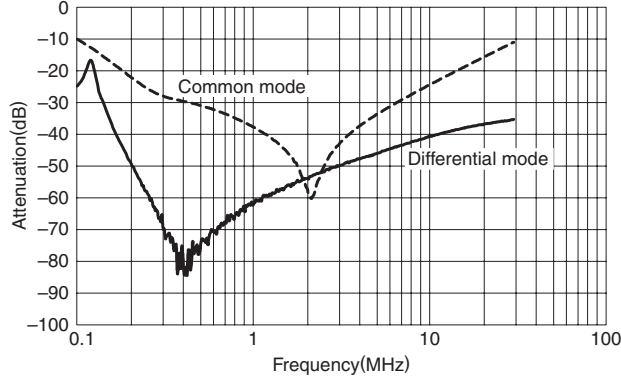

RTEN-5080

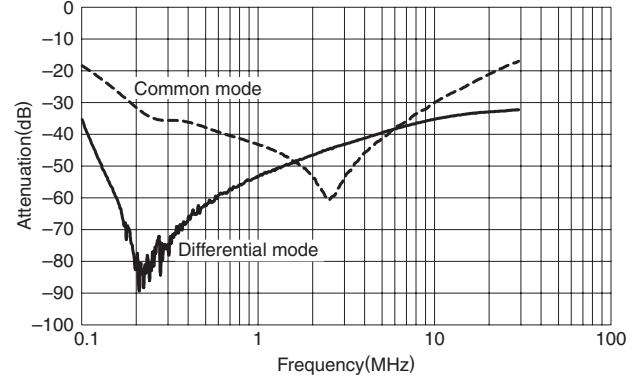

EMC  
フィルタ

RTEN

・製品をより正しく、安全にご使用いただくために、さらに詳細な特性・仕様をご確認いただける納入仕様書をぜひご請求ください。  
 ・記載内容は、改良その他により予告なく変更する場合がありますので、あらかじめご了承ください。

EMC  
フィルタ

RTEN-5100

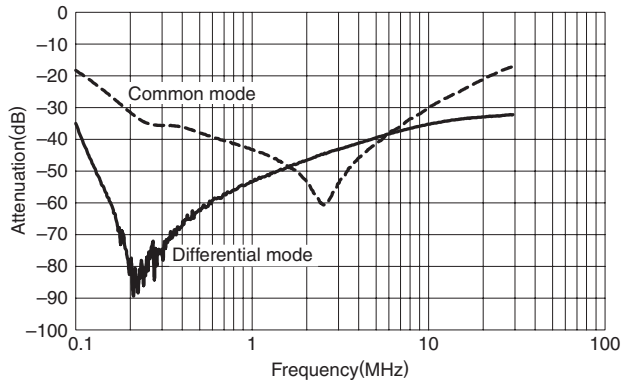

RTEN-5150

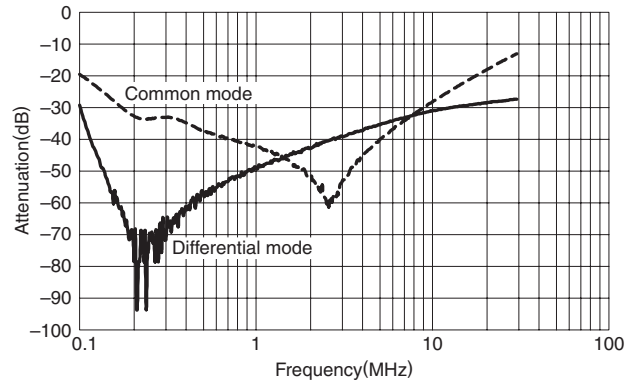

RTEN-5200

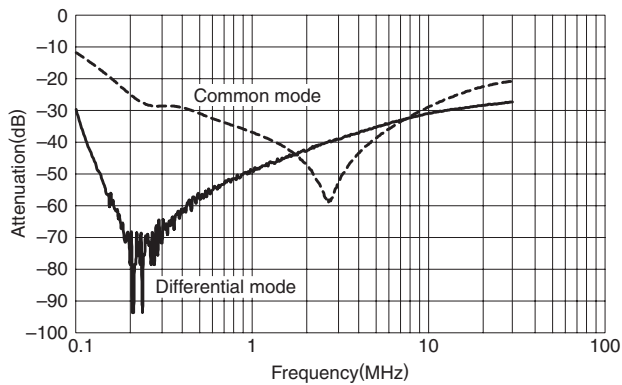

RTEN-5250

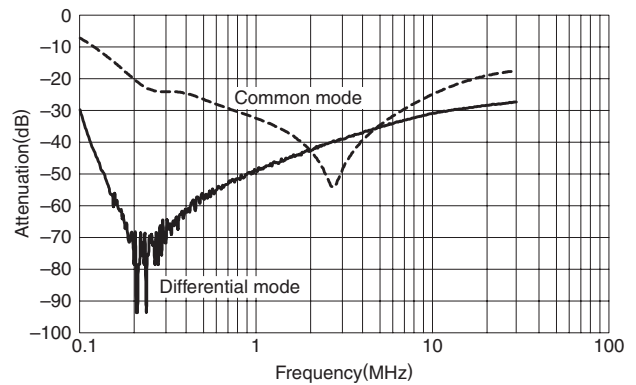

RTEN

RTEN-5300

