

表面実装用連結ピン(位置決めピン付)(OQSシリーズ)(1.27 1.778 2.54mmピッチ)(1パック10本入)

PAT

OQシリーズ (136ページ参照) に位置決めピンを両サイドにつけ、簡単に位置決めができるようにしたタイプです。
仕様については、OQシリーズと全て同じです。

品番

品番	A	B	C	D	E	P	最大連結数
OQS-01-4.2	4.2	1.5	0.4	0.635	50.8	1.27	40
OQS-01-5	5	1.5	0.4	0.635	50.8	1.27	40
OQS-01-6.5	6.5	1.5	0.4	0.635	50.8	1.27	40
OQS-11-4.2	4.2	1.5	0.45	0.635	50.8	1.27	40
OQS-11-5	5	1.5	0.45	0.635	50.8	1.27	40
OQS-11-6.5	6.5	1.5	0.45	0.635	50.8	1.27	40
OQS-12-4.2	4.2	1.5	0.45	0.889	56.89	1.778	32
OQS-12-5	5	1.5	0.45	0.889	56.89	1.778	32
OQS-12-6.5	6.5	1.5	0.45	0.889	56.89	1.778	32
OQS-03-4.2	4.2	1.5	0.4	0.635	49.53	2.54	20
OQS-03-5	5	1.5	0.4	0.635	49.53	2.54	20
OQS-03-6.5	6.5	1.5	0.4	0.635	49.53	2.54	20
OQS-13-4.2	4.2	1.5	0.45	0.635	49.53	2.54	20
OQS-13-5	5	1.5	0.45	0.635	49.53	2.54	20
OQS-13-6.5	6.5	1.5	0.45	0.635	49.53	2.54	20
OQS-21-5	5	1.5	0.6	0.8	51.13	1.27	40
OQS-21-8	8	1.5	0.6	0.8	51.13	1.27	40
OQS-21-10	10	1.5	0.6	0.8	51.13	1.27	40
OQS-21-12	12	1.5	0.6	0.8	51.13	1.27	40
OQS-21-15	15	1.5	0.6	0.8	51.13	1.27	40
OQS-22-5	5	1.5	0.6	0.889	56.89	1.778	32
OQS-22-8	8	1.5	0.6	0.889	56.89	1.778	32
OQS-22-10	10	1.5	0.6	0.889	56.89	1.778	32
OQS-22-12	12	1.5	0.6	0.889	56.89	1.778	32
OQS-22-15	15	1.5	0.6	0.889	56.89	1.778	32
OQS-23-5	5	1.5	0.6	0.8	49.86	2.54	20
OQS-23-8	8	1.5	0.6	0.8	49.86	2.54	20
OQS-23-10	10	1.5	0.6	0.8	49.86	2.54	20
OQS-23-12	12	1.5	0.6	0.8	49.86	2.54	20
OQS-23-15	15	1.5	0.6	0.8	49.86	2.54	20
OQS-43-8	8	2.0	1.0	1.27	50.8	2.54	20
OQS-43-10	10	2.0	1.0	1.27	50.8	2.54	20
OQS-43-12	12	2.0	1.0	1.27	50.8	2.54	20
OQS-43-15	15	2.0	1.0	1.27	50.8	2.54	20

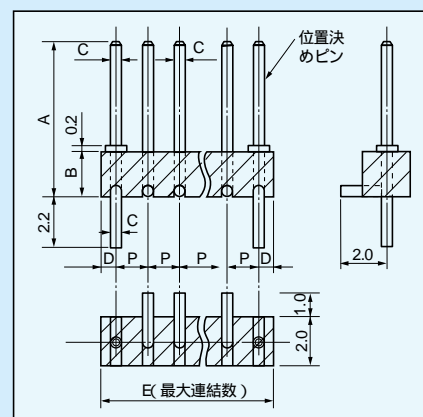

表面実装用

御注文方法

OQS - 11 - 4.2 - 10P

御希望の極数を入れて下さい。
(位置決めピンを含んだ極数です。)
(面実装用ピンが8ピン、
2ピンが位置決めピンです。)

ピン数無指定の場合は最大連結数を納品致します。

推奨ランド径

OQS-01,11シリーズ

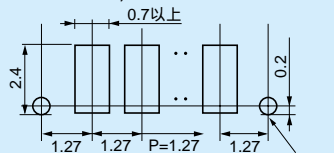

OQS-12シリーズ

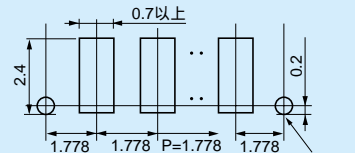

OQS-03,13シリーズ

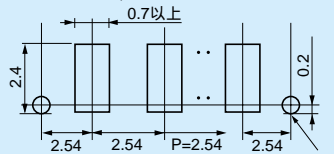

OQS-21シリーズ

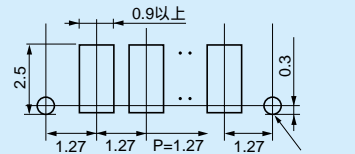

OQS-22シリーズ

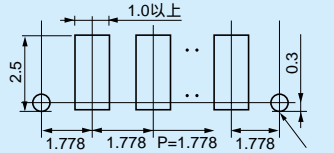

OQS-23シリーズ

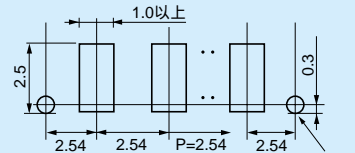

OQS-43シリーズ

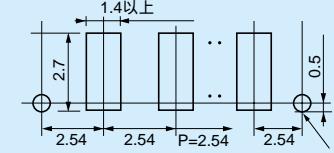

実装時の御注意

長い連結数で御使用され、リフロー時、樹脂部にソリが発生した場合、数ヶ所に接着剤をつけて下さい。