

■ アクセサリー(単位mm)

- 取付枠
(パネル取付用に使用)

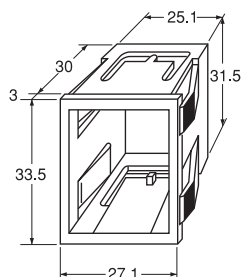

ADX18002 (チタングレー)
ADX18006 (グレー)
ADX18007 (黒)
標準価格(税別) 110円



取付穴加工寸法

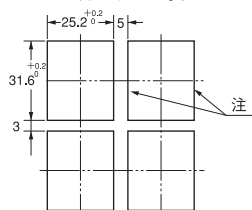

板厚1~3mm

注)穴部周辺の角を落とささいでください。

- 前面保護カバー

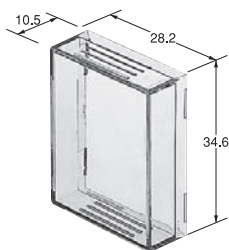

ADX18008
標準価格(税別) 225円

- キャップブロック

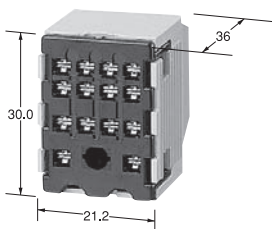

ADX18011
標準価格(税別) 195円

- キャップブロック用キャップ



ADX18004
標準価格(税別) 83円

- キャップブロック用ソケット

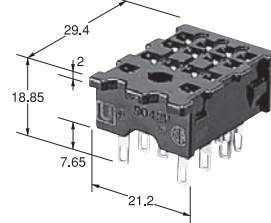

ADX18003
標準価格(税別) 140円
(P板実装する場合、AP3825K(2c)又はAP3845K(4c)をご使用ください。)

■ ソケット・端子台

- HC2-スリムタイプ
DIN端子台
(線バネ、板バネ共用)

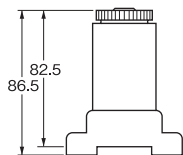

AP3821
希望小売価格(税別) 365円

- HC4極用ソケット
(線バネ用)

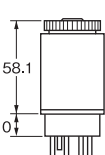

AP3844K
希望小売価格(税別) 135円

- HJ2端子台

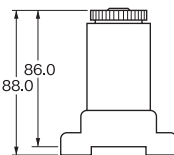

AHJ3821/AHJ38211
希望小売価格(税別) 170円

- HJ4端子台

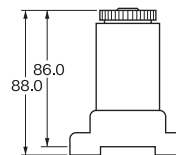

AHJ3848/AHJ38481
希望小売価格(税別) 220円

■ 止め板バネ

ADX18012		AD68002	
姿図	寸法図	姿図	寸法図
(2本入り) 標準価格 (税別) 45円		(2本入り) 標準価格 (税別) 45円	

※ADX18012、AD68002は1セットに2本入っています。

■ S1DXM-A/Mマルチレンジタイマ用線バネ(別売)

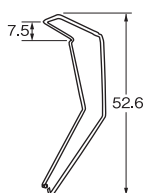

ADX28005
標準価格(税別) 34円

種類	S1DX, S1DXM-A/M共通		S1DXM-A/M専用	S1DX専用
	ADX18012	AD68002	ADX28005 ^{※2}	ADX18005 ^{※1}
HC リレー 用	AP3821 ^{※3}	—	○	○
	AP3822K	—	○	○
	AP3882K	—	○	○
	AP3824K	—	○	○
HJ リレー 用	AHJ3821 ^{※3}	○	—	—
	AHJ38211 ^{※3}	○	—	—
	AHJ3848 ^{※3}	△	—	—
	AHJ38481 ^{※3}	△	—	—



注) △印は左右の連続取付時、取外しが少々困難になります。

※1 ADX18005 線バネは、S1DXに同梱しています。

※2 ADX28005 線バネは、S1DXM-A/Mに同梱しておりません。

※3 振動、衝撃が多い場合には適合する止め板バネまたは線バネをご使用ください。

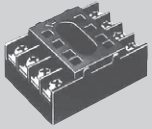
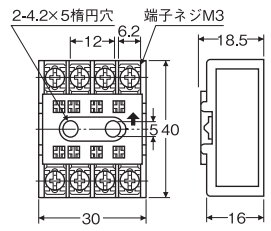
■ HCリレー端子台

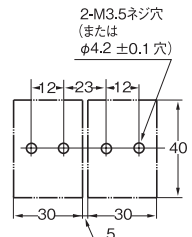
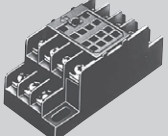
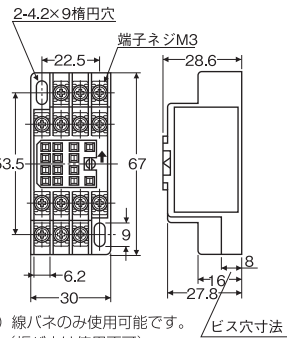
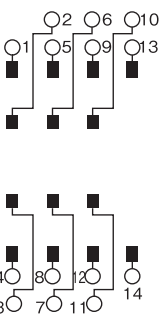
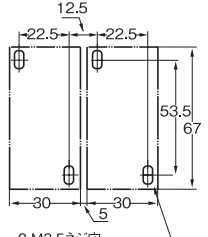
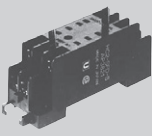
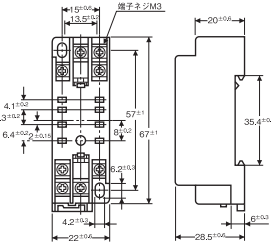
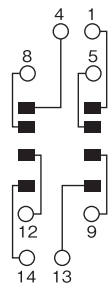
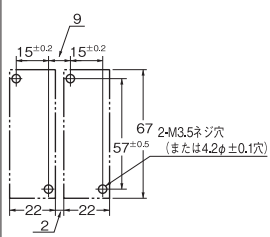
	品名・ご注文品番	寸法図	端子配列	取付穴加工寸法	適合タイマ	
					S1DX(2C) S1DXM(2C)	S1DX(4C) S1DXM(4C)
一般用	<p>●HC2極用端子台</p>  <p>AP3822K 型番HC2-SF-K 希望小売価格(税別)370円</p>	 <p>2-4.2×5槽円穴 端子ネジM3</p> <p>注) 線バネのみ使用可能です。 (板バネは使用不可)</p>	 <p>1 5 9 13 4 8 12 14</p>	 <p>2-M3.5ネジ穴 (またはφ4.2±0.1穴)</p> <p>並べて取り付ける場合の パネル穴加工寸法</p>	○	—
	<p>●HC1.2,4極用ハイ端子台</p>  <p>AP3882K 型番HC4-HSF-K 希望小売価格(税別)520円</p>	 <p>2-4.2×9槽円穴 端子ネジM3</p> <p>注) 線バネのみ使用可能です。 (板バネは使用不可)</p> <p>ビス穴寸法</p>	 <p>1 2 6 10 5 9 13 3 7 11 14</p>	 <p>2-M3.5ネジ穴 (またはφ4.2±0.1穴)</p> <p>並べて取り付ける場合の パネル穴加工寸法</p>	○	○
DINレール用	<p>●HC2-スリムDIN端子台</p>  <p>AP3821 型番HC2-SFD-S 希望小売価格(税別)365円</p>	 <p>端子ネジM3</p>	 <p>4 1 8 5 12 9 14 13</p>	 <p>2-M3.5ネジ穴 (またはφ4.2±0.1穴)</p>	○	—

タイマ

タイムスイッチ

カウンタ

アワーメータ

オプション

インフォメーション

タイマ

タイムスイッチ







カウンタ

アワーメータ

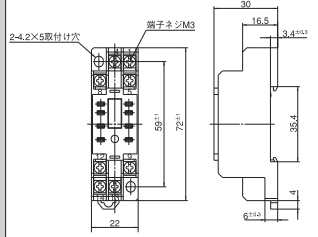
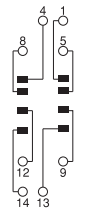
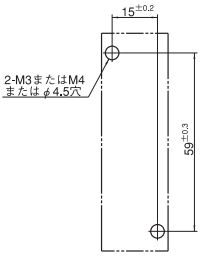
オプション

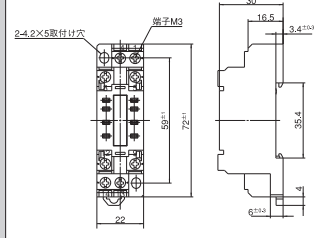
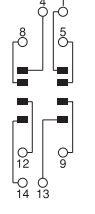
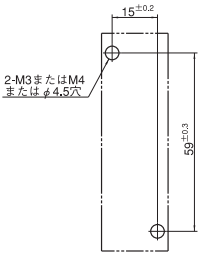
インフォメーション

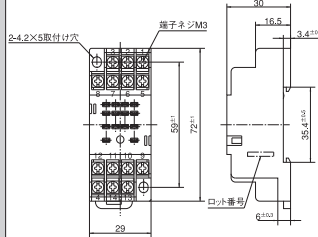
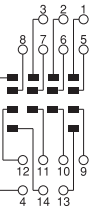
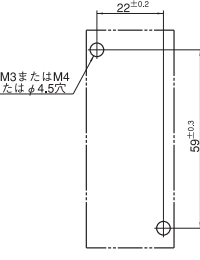
■ HJリレー端子台

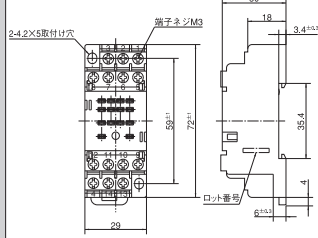
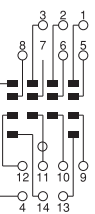
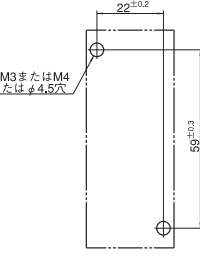
品名・ご注文品番	寸法図	端子配列	取付穴加工寸法	適合タイマ	
				S1DX(2C) S1DXM(2C)	S1DX(4C) S1DXM(4C)
<p>●HJ2端子台</p>  <p>AHJ3821 型番HJ2—SFD 希望小売価格(税別) 170円</p>			 <p>2-M3またはM4 またはφ4.5穴</p>	○	—
<p>●HJ2端子台 (フィンガープロテクトタイプ)</p>  <p>AHJ38211 型番HJ2—SFD—S 希望小売価格(税別) 170円</p>			 <p>2-M3またはM4 またはφ4.5穴</p>	○	—
<p>●HJ4端子台</p>  <p>AHJ3848 型番HJ4—SFD 希望小売価格(税別) 220円</p>			 <p>2-M3またはM4 またはφ4.5穴</p>	○	○
<p>●HJ4端子台 (フィンガープロテクトタイプ)</p>  <p>AHJ38481 型番HJ4—SFD—S 希望小売価格(税別) 220円</p>			 <p>2-M3またはM4 またはφ4.5穴</p>	○	○

■ 適合ソケット取付板

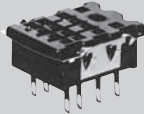
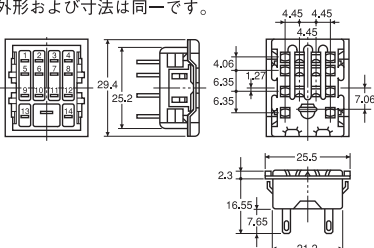
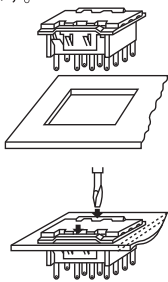
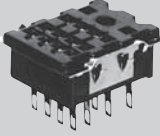
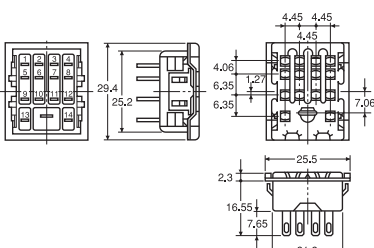
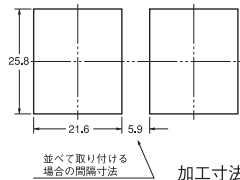
品名・ご注文品番	寸法図	取付加工寸法図	適合タイマ	
			S1DX(2C) S1DXM(2C)	S1DX(4C) S1DXM(4C)
<p>●HC2極用ソケット</p>  <p>AP3824K 型番HC2—SS—5 希望小売価格(税別) 110円</p>	<p>●HC2、HC4用ソケットは端子数が異なるだけで、外形および寸法は同一です。</p> 	<p>●適用するシャーシ板厚は1.0~2.0mmです。 ●ソケットを上面より加工穴に挿入し表面より、止め金具 2ヶ所を押圧すれば、ワンタッチで取り付けられます。</p> 	○	—
<p>●HC4極用ソケット</p>  <p>AP3844K 型番HC4—SS—K 希望小売価格(税別) 135円</p>	<p>一般公差±0.5</p> 	 <p>並べて取り付ける 場合の間隔寸法</p> <p>加工寸法公差±0.1</p>	○	○

●プリント板用ソケット HC2—プリント板用ソケット AP3825K 型番HC2—PS—K 希望小売価格(税別) ¥110 HC4—プリント板用ソケット AP3845K 型番HC4—PS—K 希望小売価格(税別) ¥135