

形MY ニューバージョン

- 鉛の使用を無くし、環境保全に対応。
- VDE規格(ドイツ)、IMQ規格(イタリア)を追加取得。
- AC/DCのコイルテープの色を変えることにより、AC/DC仕様の識別性を向上。



「リレー 共通の注意事項」をご覧ください。

形式構成

分類	構造 極数	プラグイン端子		プリント基板用端子	ケース上面取り付け形
		表示灯付き	表示灯なし		
基準形	2 ツイン	形MY2N*	形MY2*	形MY2-02	形MY2F
		形MY2ZN	形MY2Z		
	3 ツイン	形MY3N	形MY3	形MY3-02	形MY3F
		形MY4N*	形MY4*	形MY4-02	形MY4F
4 ツイン	形MY4ZN*	形MY4Z*	形MY4Z-02	形MY4ZF	
	形MY2N-D2*	形MY2-D*	—	—	
3 ツイン	形MY2ZN-D2	形MY2Z-D			
	形MY3N-D2	形MY3-D			
4 ツイン	形MY4N-D2*	形MY4-D*			
コイルサージ吸収用 ダイオード形 (コイル仕様はDCのみ)	2 ツイン	形MY4ZN-D2*	形MY4Z-D*	—	—
		形MY2N-CR*	形MY2-CR*		
	4 ツイン	形MY4N-CR*	形MY4-CR*		
形MY4ZN-CR*		形MY4Z-CR*			
コイルサージ吸収用 CR回路形 (コイル仕様はACのみ)	4 ツイン	—	形MY4Z-CBG		
高接触信頼性形	4 ツイン	形MYQ4N	形MYQ4	形MYQ4-02	
プラスチックシール形	4 ツイン		形MYQ4Z	形MYQ4Z-02	
ラッチング形	2		形MY2K	形MY2K-02	
ハーメチック形	4 ツイン		形MY4H	形MY4H-0	
			形MY4ZH	形MY4ZH-0	

注1. 表中の形式は、UL/CSA認定品です。製品に認定マークを付けています。

注2. 表中の*付きの形式が、ニューバージョンタイプです。

注3. プラグイン端子の基準形、コイルサージ吸収用ダイオード形、コイルサージ吸収用CR回路形は、形PYPF-Eとの組み合わせで「CE適合宣言」を行っています。(製品に「CEマーク」を付けています。)

注4. 基準形は、電気用品安全法準拠品です。

注5. 斜線部分の商品は、製作不可です。— 線部分の製作については、お取り引き商社にお問い合わせください。

ミニパワーリレー 形MY2



種類／標準価格

分類	形式	定格電圧 (V)		標準価格 (¥)
		標準在庫品	受注生産品	
基準形	形MY2	AC12、24、100/110、200/220	AC110/120、220/240	880
		DC12、24、48、100/110		
動作表示灯内蔵形	形MY2N	AC12、24、100/110、110/120、200/220、220/240		1,040
		DC12、24、48、100/110		1,270
ダイオード内蔵形	形MY2-D	DC12、24、100/110	DC48	1,080
ダイオード・動作表示灯内蔵形	形MY2N-D2	DC12、24、48、100/110		1,460
CR回路内蔵形	形MY2-CR	AC100/110、200/220	AC110/120、220/240	1,510
CR回路・動作表示灯内蔵形	形MY2N-CR	AC100/110、200/220	AC110/120、220/240	1,640

注1. 受注生産仕様の納期に関しては、お取り引き商社にお問い合わせください。

注2. 上記コイル仕様以外の電圧の製作可否については、お取り引き商社にお問い合わせください。

注3. 上記形式・仕様が形MY ニューバージョン対象品です。

定格／性能

■定格

●操作コイル(基準形)

項目	定格電流 (mA)		コイル抵抗 (Ω)	コイルインダクタンス (H)		動作電圧 (V)	復帰電圧 (V)	最大許容電圧 (V)	消費電力 (VA、W)
	50Hz	60Hz		鉄片開放時	鉄片動作時				
AC	12	106.5	91	46	0.17	0.33	30%以上	定格電圧の 110%	約1.0～約1.2 (60Hz)
	24	53.8	46	180	0.69	1.30			
	100/110	11.7/12.9	10/11	3,750	14.54	24.6			
	110/120	9.9/10.8	8.4/9.2	4,430	19.20	32.1			
	200/220	6.2/6.8	5.3/5.8	12,950	54.75	94.07			
	220/240	4.8/5.3	4.2/4.6	18,790	83.50	136.40			
DC	12	72.7		165	0.73	1.37	10%以上	約0.9	
	24	36.3		662	3.20	5.72			
	48	17.6		2,725	10.60	21.00			
	100/110	8.7/9.6		11,440	45.60	86.20			

注1. 定格電流、コイル抵抗はコイル温度が+23℃における値で、公差はAC定格電流+15%、-20%、DCコイル抵抗±15%です。

注2. ACコイル抵抗、インダクタンスは参考値です。(60Hzにて)

注3. 動作特性はコイル温度が+23℃における値です。

注4. 最大許容電圧は、周囲温度が+23℃における値です。

●開閉部(接点部)

項目	負荷	抵抗負荷	誘導負荷 ($\cos \phi = 0.4$, $L/R = 7\text{ms}$)
定格負荷	AC220V 5A DC24V 5A		AC220V 2A DC24V 2A
定格通電電流	5A		
接点電圧の最大値	AC250V DC125V		
接点電流の最大値	5A		
接点構成	2c		
接点機構	シングル		
接点材質	Ag		

項目	種類	基準形
使用周囲温度 *		-55～+70℃
使用周囲湿度		5～85%RH

*氷結、結露のないこと。

■性能

項目	種類	基準形	動作表示灯内蔵形	CR回路内蔵形	ダイオード内蔵形	動作表示灯・ダイオード内蔵形	動作表示灯・CR回路内蔵形
接触抵抗 *1		50mΩ以下					
動作時間 *2		20ms以下					
復帰時間 *2		20ms以下					
最大開閉 ひん度	機械的	18,000回/h					
	定格負荷	1,800回/h					
絶縁抵抗 *3		100MΩ以上					
耐電圧	コイルと接点間	AC2,000V 50/60Hz 1min					
	異極接点間						
	同極接点間		AC1,000V 50/60Hz 1min				
振動	耐久	10~55~10Hz 片振幅0.5mm(複振幅1.0mm)					
	誤動作	10~55~10Hz 片振幅0.5mm(複振幅1.0mm)					
衝撃	耐久	1,000m/s ²					
	誤動作	200m/s ²					
耐久性	機械的	AC5,000万回以上 DC1億回以上 (開閉ひん度18,000回/h)					
	電氣的 *4	50万回以上 (定格負荷、開閉ひん度1,800回/h)					

項目	極数	2極
故障率P水準(参考値) *5		DC5V 1mA
質量		約35g

注. 初期における値です。
 *1. 測定条件 : DC5V 1A 電圧降下法による。
 *2. 測定条件 : 定格操作電圧印加時
 周囲温度条件: +23℃
 *3. 測定条件 : DC500V 絶縁抵抗計にて、耐電圧の項と同じ箇所を測定。
 *4. 周囲温度条件: +23℃
 *5. この値は、開閉ひん度120回/min における値です。

外形寸法

CADデータ マークの商品は、2次元CAD図面・3次元CADモデルのデータをご用意しています。
 CADデータは、www.fa.omron.co.jp からダウンロードができます。

(単位: mm)

形MY2、形MY2N、形MY2-D、形MY2N-D2
 形MY2-CR、形MY2N-CR

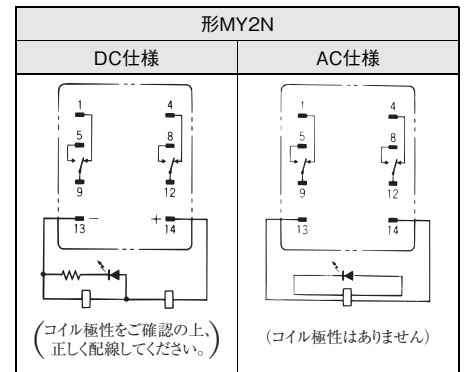
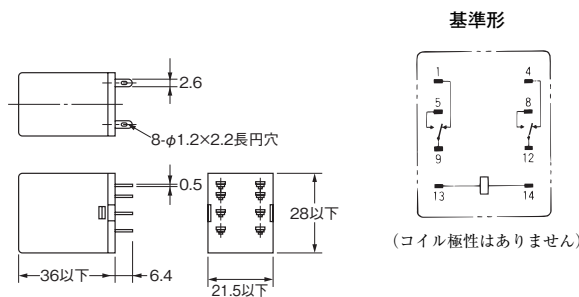
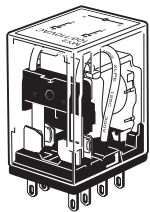

注1. AC仕様はコイル断線自己診断機能があります。
 注2. DC仕様の場合はコイル極性をご確認の上、正しく配線してください。
 注3. LED色は、AC赤、DC緑です。
 注4. 動作表示灯はコイルへの通電を表示しており接点動作に基づく表示ではありません。

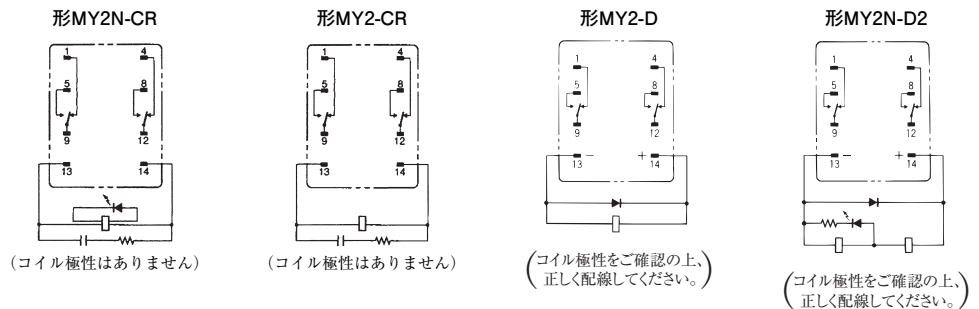

CADデータ

ミニパワーリレー 形MY2Z



種類／標準価格

分類	形式	定格電圧 (V)		標準価格 (¥)
		標準在庫品	受注生産品	
基準形	形MY2Z	AC100/110、200/220	AC12、24、110/120、220/240	1,080
		DC12、24、100/110	DC48	
動作表示灯内蔵形	形MY2ZN	AC100/110、200/220	AC12、24、110/120、220/240	1,240
		DC24	DC12、48、100/110	1,470
ダイオード内蔵形	形MY2Z-D	DC24	DC12、100/110	1,290
ダイオード・動作表示灯内蔵形	形MY2ZN-D2	DC24、100/110	DC12	1,660

注1. 受注生産仕様の納期に関しては、お取り扱い会社にお問い合わせください。

注2. 上記コイル仕様以外の電圧の製作可否については、お取り扱い会社にお問い合わせください。

定格／性能

■定格

●操作コイル(基準形)

項目	定格電流 (mA)		コイル抵抗 (Ω)	コイルインダクタンス (H)		動作電圧 (V)	復帰電圧 (V)	最大許容電圧 (V)	消費電力 (VA、W)	
	50Hz	60Hz		鉄片開放時	鉄片動作時					
AC	12	106.5	91	46	0.17	80%以下	30%以上	定格電圧の 110%	約1.0～約1.2 (60Hz)	
	24	53.8	46	180	0.69					1.30
	100/110	11.7/12.9	10/11	3,750	14.54				24.6	
	110/120	9.9/10.8	8.4/9.2	4,430	19.20				32.1	
	200/220	6.2/6.8	5.3/5.8	12,950	54.75				94.07	
	220/240	4.8/5.3	4.2/4.6	18,790	83.50	136.40	約0.9～約1.1 (60Hz)			
DC	12	75		160	0.73	10%以上			約0.9	
	24	36.9		650	3.20					5.72
	48	18.5		2,600	10.60					21.00
	100/110	9.1/10		11,000	45.60					86.20

注1. 定格電流、コイル抵抗はコイル温度が+23℃における値で、公差はAC定格電流+15%、-20%、DCコイル抵抗±15%です。

注2. ACコイル抵抗、インダクタンスは参考値です。(60Hzにて)

注3. 動作特性はコイル温度が+23℃における値です。

注4. 最大許容電圧は、周囲温度が+23℃における値です。

●開閉部(接点部)

項目	負荷	抵抗負荷	誘導負荷 ($\cos \phi = 0.4$ 、 $L/R = 7ms$)
定格負荷	AC220V 5A DC24V 5A		AC220V 2A DC24V 2A
定格通電電流	5A		
接点電圧の最大値	AC250V DC125V		
接点電流の最大値	5A		
接点構成	2c		
接点機構	ツイン		
接点材質	Auメッキ+Ag		

項目	種類	基準形	動作表示灯、ダイオード、CR内蔵形
使用周囲温度 *1		-55～+70℃	-55～+60℃ *2
使用周囲湿度		5～85%RH	

*1. 氷結、結露のないこと。

*2. ダイオードのジャンクション温度および使用素子からの制限です。

■性能

項目	種類	基準形	動作表示灯内蔵形	ダイオード内蔵形	動作表示灯・ダイオード内蔵形
接触抵抗 *1		50mΩ以下			
動作時間 *2		20ms以下			
復帰時間 *2		20ms以下			
最大開閉 ひん度	機械的	18,000回/h			
	定格負荷	1,800回/h			
絶縁抵抗 *3		100MΩ以上			
耐電圧	コイルと接点間	AC2,000V 50/60Hz 1min			
	異極接点間				
	同極接点間	AC1,000V 50/60Hz 1min			
振動	耐久	10~55~10Hz 片振幅0.5mm(複振幅1.0mm)			
	誤動作	10~55~10Hz 片振幅0.5mm(複振幅1.0mm)			
衝撃	耐久	1,000m/s ²			
	誤動作	200m/s ²			
耐久性	機械的	5,000万回以上 (開閉ひん度18,000回/h)			
	電氣的 *4	20万回以上 (定格負荷、開閉ひん度1,800回/h)			

項目	極数	2極
故障率P水準(参考値) *5		DC1V 100 μA
質量		約35g

注. 初期における値です。
 *1. 測定条件 : DC5V 1A 電圧降下法による。
 *2. 測定条件 : 定格操作電圧印加時
 周囲温度条件: +23℃
 *3. 測定条件 : DC500V 絶縁抵抗計にて、耐電圧の項と同じ箇所を測定。
 *4. 周囲温度条件: +23℃
 *5. この値は、開閉ひん度120回/min における値です。

外形寸法

CADデータ マークの商品は、2次元CAD図面・3次元CADモデルのデータをご用意しています。
 CADデータは、www.fa.omron.co.jp からダウンロードができます。

(単位: mm)

形MY2Z、形MY2ZN、形MY2Z-D、形MY2ZN-D2

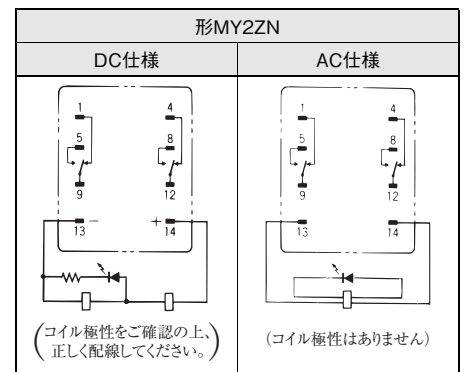
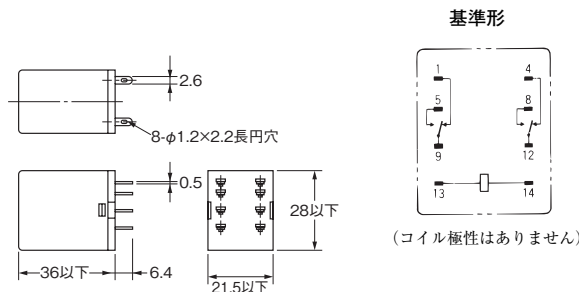
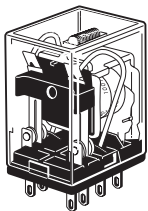

注1. AC仕様はコイル断線自己診断機能があります。
 注2. DC仕様の場合はコイル極性をご確認の上、正しく配線してください。
 注3. LED色は、AC赤、DC緑です。
 注4. 動作表示灯はコイルへの通電を表示しており接点動作に基づく表示ではありません。

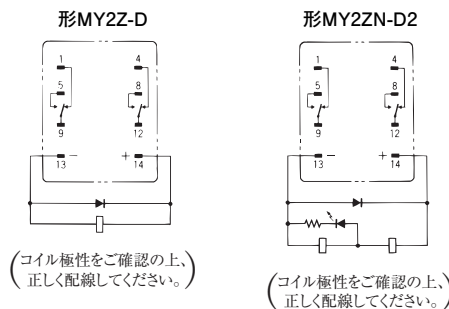

CADデータ

ミニパワーリレー 形MY3



種類／標準価格

分類	形式	定格電圧 (V)		標準価格 (¥)
		標準在庫品	受注生産品	
基準形	形MY3	AC24、100/110、200/220	AC12、110/120、220/240	950
		DC12、24、100/110	DC48	
動作表示灯内蔵形	形MY3N	AC24、100/110、200/220	AC12、110/120、220/240	1,090
		DC24	DC12、48、100/110	1,320
ダイオード内蔵形	形MY3-D	DC24	DC12、100/110	1,150
ダイオード・動作表示灯内蔵形	形MY3N-D2	DC24	DC12、100/110	1,520

注1. 受注生産仕様の納期に関しては、お取り扱い会社にお問い合わせください。

注2. 上記コイル仕様以外の電圧の製作可否については、お取り扱い会社にお問い合わせください。

定格／性能

■定格

●操作コイル(基準形)

項目	定格電流 (mA)		コイル抵抗 (Ω)	コイルインダクタンス (H)		動作電圧 (V)	復帰電圧 (V)	最大許容電圧 (V)	消費電力 (VA、W)
	50Hz	60Hz		鉄片開放時	鉄片動作時				
AC	12	106.5	91	46	0.17	80%以下	30%以上	定格電圧の 110%	約1.0～約1.2 (60Hz)
	24	53.8	46	180	0.69				
	100/110	11.7/12.9	10/11	3,750	14.54				24.6
	110/120	9.9/10.8	8.4/9.2	4,430	19.20				32.1
	200/220	6.2/6.8	5.3/5.8	12,950	54.75				94.07
	220/240	4.8/5.3	4.2/4.6	18,790	83.50	136.40	約0.9～約1.1 (60Hz)		
DC	12	75		160	0.73	1.37		10%以上	約0.9
	24	36.9		650	3.20	5.72			
	48	18.5		2,600	10.60	21.00			
	100/110	9.1/10		11,000	45.60	86.20			

注1. 定格電流、コイル抵抗はコイル温度が+23℃における値で、公差はAC定格電流+15%、-20%、DCコイル抵抗±15%です。

注2. ACコイル抵抗、インダクタンスは参考値です。(60Hzにて)

注3. 動作特性はコイル温度が+23℃における値です。

注4. 最大許容電圧は、周囲温度が+23℃における値です。

●開閉部(接点部)

項目	負荷	抵抗負荷	誘導負荷 ($\cos \phi = 0.4$ 、 $L/R = 7\text{ms}$)
定格負荷	AC220V 5A DC24V 5A		AC220V 2A DC24V 2A
定格通電電流	5A		
接点電圧の最大値	AC250V DC125V		
接点電流の最大値	5A		
接点構成	3c		
接点機構	シングル		
接点材質	Ag		

項目	種類	基準形	動作表示灯、ダイオード、CR内蔵形
使用周囲温度 *1		-55～+70℃	-55～+60℃ *2
使用周囲湿度		5～85%RH	

*1. 氷結、結露のないこと。

*2. ダイオードのジャンクション温度および使用素子からの制限です。

■性能

項目	種類	基準形	動作表示灯内蔵形	ダイオード内蔵形	動作表示灯・ダイオード内蔵形	動作表示灯・CR回路内蔵形
接触抵抗 *1		50mΩ以下				
動作時間 *2		20ms以下				
復帰時間 *2		20ms以下				
最大開閉 ひん度	機械的	18,000回/h				
	定格負荷	1,800回/h				
絶縁抵抗 *3		100MΩ以上				
耐電圧	コイルと接点間	AC2,000V 50/60Hz 1min				
	異極接点間					
	同極接点間		AC1,000V 50/60Hz 1min			
振動	耐久	10~55~10Hz 片振幅0.5mm (複振幅1.0mm)				
	誤動作	10~55~10Hz 片振幅0.5mm (複振幅1.0mm)				
衝撃	耐久	1,000m/s ²				
	誤動作	200m/s ²				
耐久性	機械的	AC5,000万回以上 DC1億回以上 (開閉ひん度18,000回/h)				
	電氣的 *4	50万回以上 (定格負荷、開閉ひん度1,800回/h)				

項目	極数	2極
故障率P水準(参考値) *5		DC5V 1mA
質量		約35g

注. 初期における値です。
 *1. 測定条件 : DC5V 1A 電圧降下法による。
 *2. 測定条件 : 定格操作電圧印加時
 周囲温度条件: +23℃
 *3. 測定条件 : DC500V 絶縁抵抗計にて、耐電圧の項と同じ箇所を測定。
 *4. 周囲温度条件: +23℃
 *5. この値は、開閉ひん度120回/min における値です。

外形寸法

CADデータ マークの商品は、2次元CAD図面・3次元CADモデルのデータをご用意しています。
 CADデータは、www.fa.omron.co.jp からダウンロードができます。

(単位: mm)

形MY3、形MY3N、形MY3-D、形MY3N-D2

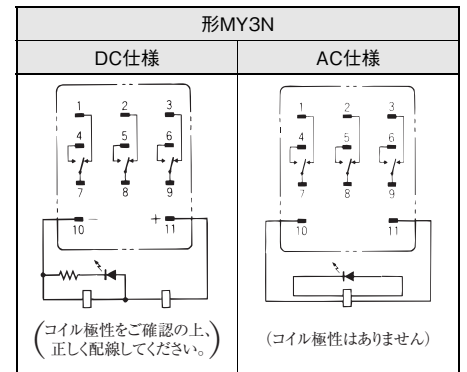
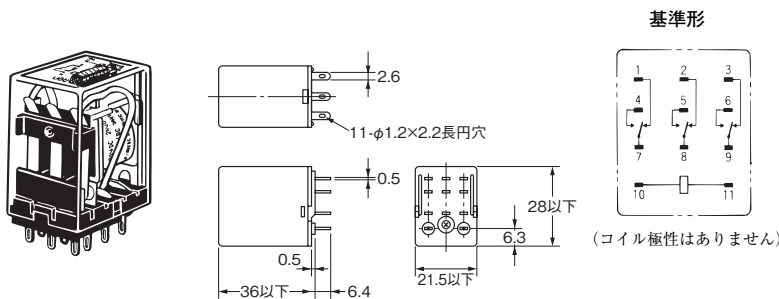

注1. AC仕様はコイル断線自己診断機能があります。
 注2. DC仕様の場合はコイル極性をご確認の上、正しく配線してください。
 注3. LED色は、AC赤、DC緑です。
 注4. 動作表示灯はコイルへの通電を表示しており接点動作に基づく表示ではありません。

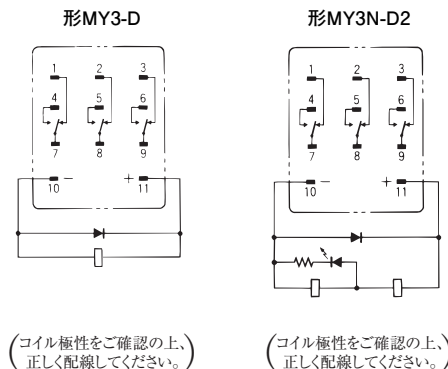

CADデータ

ミニパワーリレー 形MY4



種類／標準価格

分類	形式	定格電圧 (V)		標準価格 (¥)
		標準在庫品	受注生産品	
基準形	形MY4	AC24、100/110、200/220	AC12、110/120、220/240	985
		DC12、24、48、100/110		
動作表示灯内蔵形	形MY4N	AC24、100/110、110/120、200/220、220/240	AC12	1,130
		DC12、24、48、100/110		1,360
ダイオード内蔵形	形MY4-D	DC12、24、48、100/110		1,190
ダイオード・動作表示灯内蔵形	形MY4N-D2	DC12、24、100/110	DC48	1,570
CR回路内蔵形	形MY4-CR	AC100/110、200/220	AC110/120、220/240	1,620
CR回路・動作表示灯内蔵形	形MY4N-CR	AC100/110、110/120、200/220	AC220/240	1,740

注1. 受注生産仕様の納期に関しては、お取り引き商社にお問い合わせください。

注2. 上記コイル仕様以外の電圧の製作可否については、お取り引き商社にお問い合わせください。

注3. 上記形式・仕様が形MY ニューバージョン対象品です。

定格／性能

■定格

●操作コイル(基準形)

項目	定格電流 (mA)		コイル抵抗 (Ω)	コイルインダクタンス (H)		動作電圧 (V)	復帰電圧 (V)	最大許容電圧 (V)	消費電力 (VA、W)	
	50Hz	60Hz		鉄片開放時	鉄片動作時					
AC	12	106.5	91	46	0.17	80%以下	30%以上	定格電圧の 110%	約1.0～約1.2 (60Hz)	
	24	53.8	46	180	0.69					1.30
	100/110	11.7/12.9	10/11	3,750	14.54				24.6	
	110/120	9.9/10.8	8.4/9.2	4,430	19.20				32.1	
	200/220	6.2/6.8	5.3/5.8	12,950	54.75				94.07	
	220/240	4.8/5.3	4.2/4.6	18,790	83.50				136.40	
DC	12	72.7		165	0.73	10%以上			約0.9	
	24	36.3		662	3.20					5.72
	48	17.6		2,725	10.60					21.00
	100/110	8.7/9.6		11,440	45.60					86.20

注1. 定格電流、コイル抵抗はコイル温度が+23℃における値で、公差はAC定格電流+15%、-20%、DCコイル抵抗±15%です。

注2. ACコイル抵抗、インダクタンスは参考値です。(60Hzにて)

注3. 動作特性はコイル温度が+23℃における値です。

注4. 最大許容電圧は、周囲温度が+23℃における値です。

●開閉部(接点部)

項目	負荷	抵抗負荷	誘導負荷 ($\cos \phi = 0.4$ 、 $L/R = 7ms$)
定格負荷	AC220V 3A DC24V 3A		AC220V 0.8A DC24V 1.5A
定格通電電流	3A		
接点電圧の最大値	AC250V DC125V		
接点電流の最大値	3A		
接点構成	4c		
接点機構	シングル		
接点材質	Auクラッド+Ag合金		

項目	種類	基準形
使用周囲温度 *		-55～+70℃
使用周囲湿度		5～85%RH

*氷結、結露のないこと。

■性能

項目	種類	基準形	動作表示灯内蔵形	CR回路内蔵形	ダイオード内蔵形	動作表示灯・ダイオード内蔵形	動作表示灯・CR回路内蔵形
接触抵抗 *1		50mΩ以下					
動作時間 *2		20ms以下					
復帰時間 *2		20ms以下					
最大開閉 ひん度	機械的	18,000回/h					
	定格負荷	1,800回/h					
絶縁抵抗 *3		100MΩ以上					
耐電圧	コイルと接点間	AC2,000V 50/60Hz 1min					
	異極接点間						
	同極接点間		AC1,000V 50/60Hz 1min				
振動	耐久	10~55~10Hz 片振幅0.5mm (複振幅1.0mm)					
	誤動作	10~55~10Hz 片振幅0.5mm (複振幅1.0mm)					
衝撃	耐久	1,000m/s ²					
	誤動作	200m/s ²					
耐久性	機械的	AC5,000万回以上 DC1億回以上 (開閉ひん度 18,000回/h)					
	電氣的 *4	20万回以上 (定格負荷、開閉ひん度 1,800回/h)					

項目	極数	4極
故障率P水準(参考値) *5		DC1V 1mA
質量		約35g

注. 初期における値です。
 *1. 測定条件 : DC5V 1A 電圧降下法による。
 *2. 測定条件 : 定格操作電圧印加時
 周囲温度条件: +23℃
 *3. 測定条件 : DC500V 絶縁抵抗計にて、耐電圧の項と同じ箇所を測定。
 *4. 周囲温度条件: +23℃
 *5. この値は、開閉ひん度120回/min における値です。

外形寸法

CADデータ マークの商品は、2次元CAD図面・3次元CADモデルのデータをご用意しています。
 CADデータは、www.fa.omron.co.jp からダウンロードができます。

(単位: mm)

形MY4、形MY4N、形MY4-D、形MY4N-D2、
 形MY4-CR、形MY4N-CR

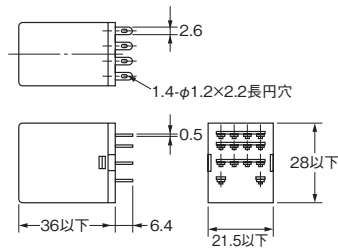
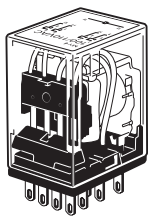

端子配置/内部接続図
(BOTTOM VIEW)
基準形

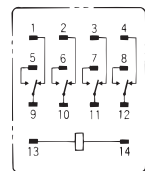

(コイル極性はありません)

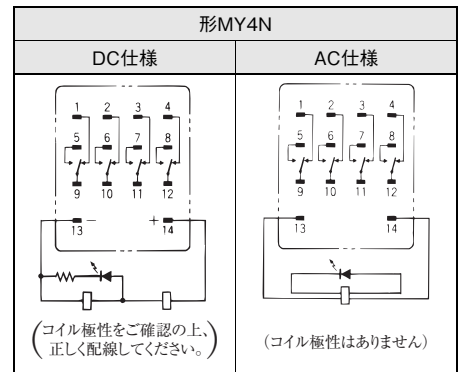

注1. AC仕様はコイル断線自己診断機能があります。
 注2. DC仕様の場合はコイル極性をご確認の上、正しく配線してください。
 注3. LED色は、AC赤、DC緑です。
 注4. 動作表示灯はコイルへの通電を表示しており接点動作に基づく表示ではありません。

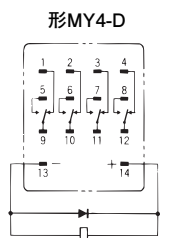

(コイル極性をご確認の上、正しく配線してください。)

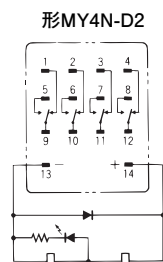

(コイル極性をご確認の上、正しく配線してください。)

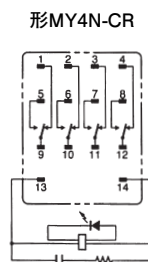

(コイル極性ははありません)

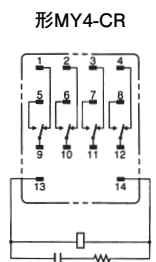

(コイル極性ははありません)

CADデータ

ミニパワーリレー 形MY4Z



種類／標準価格

分類	形式	定格電圧 (V)		標準価格 (¥)
		標準在庫品	受注生産品	
基準形	形MY4Z	AC100/110、200/220	AC110/120、220/240	1,300
		DC24、100/110	DC12、48	
動作表示灯内蔵形	形MY4ZN	AC100/110、200/220	AC24、110/120、220/240	1,460
		DC24、100/110	DC12、48	1,690
ダイオード内蔵形	形MY4Z-D	DC24、100/110	DC12、48	1,500
ダイオード・動作表示灯内蔵形	形MY4ZN-D2	DC12、24、48、100/110		1,860
CR回路内蔵形	形MY4Z-CR	AC100/110、200/220	AC110/120、220/240	1,750
CR回路・動作表示灯内蔵形	形MY4ZN-CR	AC100/110、200/220	AC110/120、220/240	1,910

注1. 受注生産仕様の納期に関しては、お取り引き商社にお問い合わせください。

注2. 上記コイル仕様以外の電圧の製作可否については、お取り引き商社にお問い合わせください。

注3. 上記形式・仕様が形MY ニューバージョン対象品です。

定格／性能

■定格

●操作コイル(基準形)

項目	定格電流 (mA)		コイル抵抗 (Ω)	コイルインダクタンス (H)		動作電圧 (V)	復帰電圧 (V)	最大許容電圧 (V)	消費電力 (VA、W)	
	50Hz	60Hz		鉄片開放時	鉄片動作時					
AC	12	106.5	91	46	0.17	80%以下	30%以上	定格電圧の 110%	約1.0～約1.2 (60Hz)	
	24	53.8	46	180	0.69					1.30
	100/110	11.7/12.9	10/11	3,750	14.54				24.6	約0.9～約1.1 (60Hz)
	110/120	9.9/10.8	8.4/9.2	4,430	19.20				32.1	
	200/220	6.2/6.8	5.3/5.8	12,950	54.75				94.07	
	220/240	4.8/5.3	4.2/4.6	18,790	83.50				136.40	
DC	12	72.7		165	0.73	10%以上		約0.9		
	24	36.3		662	3.20				5.72	
	48	17.6		2,725	10.60				21.00	
	100/110	8.7/9.6		11,440	45.60				86.20	

注1. 定格電流、コイル抵抗はコイル温度が+23℃における値で、公差はAC定格電流+15%、-20%、DCコイル抵抗±15%です。

注2. ACコイル抵抗、インダクタンスは参考値です。(60Hzにて)

注3. 動作特性はコイル温度が+23℃における値です。

注4. 最大許容電圧は、周囲温度が+23℃における値です。

●開閉部(接点部)

項目	負荷	抵抗負荷	誘導負荷 ($\cos \phi = 0.4$ 、 $L/R = 7\text{ms}$)
定格負荷	AC220V 3A DC24V 3A		AC220V 0.8A DC24V 1.5A
定格通電電流	3A		
接点電圧の最大値	AC250V DC125V		
接点電流の最大値	3A		
接点構成	4c		
接点機構	ツイン		
接点材質	Auクラッド+Ag合金		

項目	種類	基準形
使用周囲温度 *		-55～+70℃
使用周囲湿度		5～85%RH

*氷結、結露のないこと。

■性能

項目	種類	基準形	動作表示灯内蔵形	CR回路内蔵形	ダイオード内蔵形	動作表示灯・ダイオード内蔵形	動作表示灯・CR回路内蔵形
接触抵抗 *1		50mΩ以下					
動作時間 *2		20ms以下					
復帰時間 *2		20ms以下					
最大開閉 ひん度	機械的	18,000回/h					
	定格負荷	1,800回/h					
絶縁抵抗 *3		100MΩ以上					
耐電圧	コイルと接点間	AC2,000V 50/60Hz 1min					
	異極接点間						
	同極接点間		AC1,000V 50/60Hz 1min				
振動	耐久	10~55~10Hz 片振幅0.5mm (複振幅1.0mm)					
	誤動作	10~55~10Hz 片振幅0.5mm (複振幅1.0mm)					
衝撃	耐久	1,000m/s ²					
	誤動作	200m/s ²					
耐久性	機械的	2,000万回以上 (開閉ひん度 18,000回/h)					
	電氣的 *4	10万回以上 (定格負荷、開閉ひん度 1,800回/h)					

項目	極数	4極
故障率P水準(参考値) *5		DC1V 100 μA
質量		約35g

注. 初期における値です。
 *1. 測定条件 : DC5V 1A 電圧降下法による。
 *2. 測定条件 : 定格操作電圧印加時
 周囲温度条件 : +23℃
 *3. 測定条件 : DC500V 絶縁抵抗計にて、耐電圧の項と同じ箇所を測定。
 *4. 周囲温度条件 : +23℃
 *5. この値は、開閉ひん度120回/min における値です。

外形寸法

CADデータ マークの商品は、2次元CAD図面・3次元CADモデルのデータをご用意しています。
 CADデータは、www.fa.omron.co.jp からダウンロードができます。

(単位: mm)

形MY4Z、形MY4ZN、形MY4Z-D、形MY4ZN-D2、
 形MY4Z-CR、形MY4ZN-CR

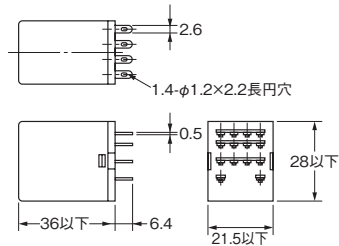
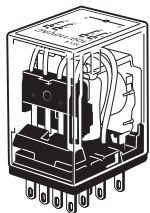

端子配置/内部接続図
(BOTTOM VIEW)
基準形

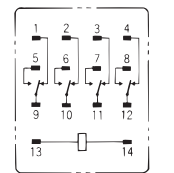

(コイル極性はありません)

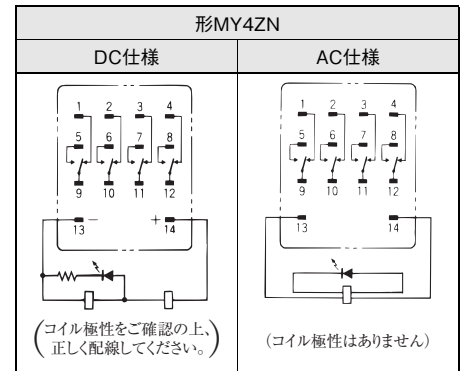

注1. AC仕様はコイル断線自己診断機能があります。
 注2. DC仕様の場合はコイル極性をご確認の上、正しく配線してください。
 注3. LED色は、AC赤、DC緑です。
 注4. 動作表示灯はコイルへの通電を表示しており接点動作に基づく表示ではありません。

形MY4Z-D

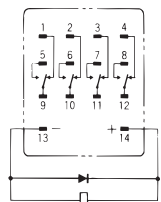

(コイル極性をご確認の上、
正しく配線してください。)

形MY4ZN-D2

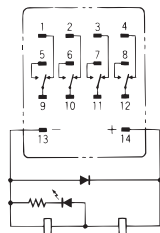

(コイル極性をご確認の上、
正しく配線してください。)

形MY4Z-CR

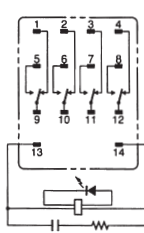

(コイル極性はありません)

形MY4ZN-CR

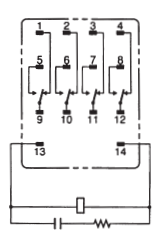

(コイル極性はありません)

CADデータ

プリント基板端子 形MY□-02



種類／標準価格

極数	分類	形式	定格電圧 (V)		標準価格 (¥)
			標準在庫品	受注生産品	
2極	シングル接点形	形MY2-02	AC24、100/110、200/220	AC12、110/120、220/240	980
			DC12、24	DC48、100/110	
3極	シングル接点形	形MY3-02	AC100/110	AC12、24、110/120、200/220、220/240	1,050
			DC24	DC12、48、100/110	
4極	シングル接点形	形MY4-02	AC100/110、200/220	AC12、24、110/120、220/240	1,085
			DC12、24	DC48、100/110	
	ツイン接点形	形MY4Z-02		AC100/110、110/120、200/220	1,400
				DC12、24、48、100/110	

注1. 受注生産仕様の納期に関しては、お取り引き商社にお問い合わせください。
 注2. 上記コイル仕様以外の電圧の製作可否については、お取り引き商社にお問い合わせください。

定格／性能

■定格

●操作コイル(基準形)

項目	定格電流 (mA)		コイル抵抗 (Ω)	コイルインダクタンス (H)		動作電圧 (V)	復帰電圧 (V)	最大許容電圧 (V)	消費電力 (VA、W)	
	50Hz	60Hz		鉄片開放時	鉄片動作時					
AC	12	106.5	91	46	0.17	80%以下	30%以上	定格電圧の 110%	約1.0～約1.2 (60Hz)	
	24	53.8	46	180	0.69					1.30
	100/110	11.7/12.9	10/11	3,750	14.54					24.6
	110/120	9.9/10.8	8.4/9.2	4,430	19.20				32.1	約0.9～約1.1 (60Hz)
	200/220	6.2/6.8	5.3/5.8	12,950	54.75				94.07	
	220/240	4.8/5.3	4.2/4.6	18,790	83.50				136.40	
DC	12	75		160	0.73	10%以上			約0.9	
	24	36.9		650	3.20					5.72
	48	18.5		2,600	10.60					21.00
	100/110	9.1/10		11,000	45.60					86.20

注1. 定格電流、コイル抵抗はコイル温度が+23℃における値で、公差はAC定格電流+15%、-20%、DCコイル抵抗±15%です。
 注2. ACコイル抵抗、インダクタンスは参考値です。(60Hzにて)
 注3. 動作特性はコイル温度が+23℃における値です。
 注4. 最大許容電圧は、周囲温度が+23℃における値です。

●開閉部(接点部)

項目	2、3極		4極		4極ツイン接点形	
	抵抗負荷	誘導負荷 ($\cos\phi=0.4$ 、 L/R=7ms)	抵抗負荷	誘導負荷 ($\cos\phi=0.4$ 、 L/R=7ms)	抵抗負荷	誘導負荷 ($\cos\phi=0.4$ 、 L/R=7ms)
定格負荷	AC220V 5A DC24V 5A	AC220V 2A DC24V 2A	AC220V 3A DC24V 3A	AC220V 0.8A DC24V 1.5A	AC220V 3A DC24V 3A	AC220V 0.8A DC24V 1.5A
定格通電電流	5A		3A		3A	
接点電圧の最大値	AC250V DC125V		AC250V DC125V		AC250V DC125V	
接点電流の最大値	5A		3A		3A	
接点構成	2c、3c		4c		4c	
接点機構	シングル		シングル		ツイン	
接点材質	Ag		Auメッキ+Ag		Auメッキ+Ag	

項目	種類	基準形	動作表示灯、ダイオード、CR内蔵形
使用周囲温度 *1		-55～+70℃	-55～+60℃ *2
使用周囲湿度		5～85%RH	

*1. 氷結、結露のないこと。
 *2. ダイオードのジャンクション温度および使用素子からの制限です。

■性能

項目	極数	2、3極	4極	4極ツイン接点形
接触抵抗 *1		50mΩ以下		
動作時間 *2		20ms以下		
復帰時間 *2		20ms以下		
最大開閉 ひん度	機械的	18,000回/h		
	定格負荷	1,800回/h		
絶縁抵抗 *3		100MΩ以上		
耐電圧	コイルと接点間	AC2,000V 50/60Hz 1min		
	異極接点間	AC1,000V 50/60Hz 1min		
	同極接点間	AC1,000V 50/60Hz 1min		
振動	耐久	10～55～10Hz 片振幅0.5mm(複振幅1.0mm)		
	誤動作	10～55～10Hz 片振幅0.5mm(複振幅1.0mm)		
衝撃	耐久	1,000m/s ²		
	誤動作	200m/s ²		
耐久性	機械的	AC5,000万回以上 DC1億回以上 (開閉ひん度 18,000回/h)		AC2,000万回以上 (開閉ひん度 18,000回/h)
	電氣的 *4	50万回以上 (定格負荷、開閉ひん度 1,800回/h)	20万回以上 (定格負荷、開閉ひん度 1,800回/h)	10万回以上 (定格負荷、開閉ひん度 1,800回/h)

項目	極数	2、3極	4極	4極ツイン接点形
故障率P水準(参考値) *5		DC5V 1mA	DC1V 1mA	DC1V 100μA
質量		約35g		

注. 初期における値です。

*1. 測定条件 : DC5V 1A 電圧降下法による。

*2. 測定条件 : 定格操作電圧印加時
周囲温度条件: +23℃

*3. 測定条件 : DC500V 絶縁抵抗計にて、耐電圧の項と同じ箇所を測定。

*4. 周囲温度条件: +23℃

*5. この値は、開閉ひん度120回/min における値です。

外形寸法

(単位: mm)

プリント基板用端子
形MY□-02



イラスト、外形図は
形MY4-02です。
2、3極もこれに準じます。

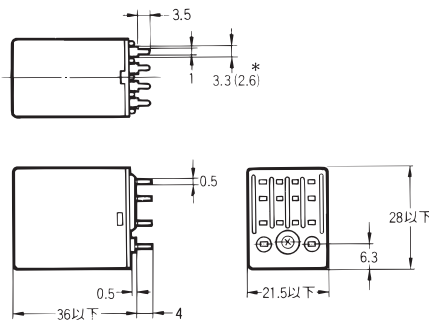

*()の寸法は形MY4-02です。

プリント基板加工寸法(BOTTOM VIEW)

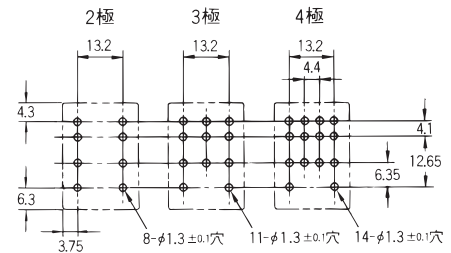

注. 寸法公差は±0.1です。

ケース上面取付 形MY□F



種類／標準価格

極数	分類	形式	定格電圧 (V)		標準価格 (¥)
			標準在庫品	受注生産品	
2極	シングル接点形	形MY2F	AC100/110、200/220	AC24、110/120、220/240	880
			DC12、24	DC48、100/110	
3極	シングル接点形	形MY3F	AC100/110	AC24、200/220	950
				DC24、100/110	
4極	シングル接点形	形MY4F	AC100/110、200/220	AC24、110/120	985
			DC12、24	DC48、100/110	

注1. 受注生産仕様の納期に関しては、お取り引き会社にお問い合わせください。

注2. 上記コイル仕様以外の電圧の製作可否については、お取り引き会社にお問い合わせください。

定格／性能

■定格

●操作コイル(基準形)

項目	定格電流 (mA)		コイル抵抗 (Ω)	コイルインダクタンス (H)		動作電圧 (V)	復帰電圧 (V)	最大許容電圧 (V)	消費電力 (VA、W)	
	50Hz	60Hz		鉄片開放時	鉄片動作時					
AC	24	53.8	46	180	0.69	1.30	80%以下	30%以上	定格電圧の 110%	約1.0～約1.2 (60Hz)
	100/110	11.7/12.9	10/11	3,750	14.54	24.6				約0.9～約1.1 (60Hz)
	110/120	9.9/10.8	8.4/9.2	4,430	19.20	32.1				
	200/220	6.2/6.8	5.3/5.8	12,950	54.75	94.07				
	220/240	4.8/5.3	4.2/4.6	18,790	83.50	136.40				
DC	12	75		160	0.73	1.37	10%以上		約0.9	
	24	36.9		650	3.20	5.72				
	48	18.5		2,600	10.60	21.00				
	100/110	9.1/10		11,000	45.60	86.20				

注1. 定格電流、コイル抵抗はコイル温度が+23℃における値で、公差はAC定格電流+15%、-20%、DCコイル抵抗±15%です。

注2. ACコイル抵抗、インダクタンスは参考値です。(60Hzにて)

注3. 動作特性はコイル温度が+23℃における値です。

注4. 最大許容電圧は、周囲温度が+23℃における値です。

●開閉部(接点部)

項目	極数 負荷	2、3極		4極	
		抵抗負荷	誘導負荷 ($\cos\phi=0.4$ 、 L/R=7ms)	抵抗負荷	誘導負荷 ($\cos\phi=0.4$ 、 L/R=7ms)
定格負荷		AC220V 5A DC24V 5A	AC220V 2A DC24V 2A	AC220V 3A DC24V 3A	AC220V 0.8A DC24V 1.5A
定格通電電流		5A		3A	
接点電圧の最大値		AC250V DC125V		AC250V DC125V	
接点電流の最大値		5A		3A	
接点構成		2c、3c		4c	
接点機構		シングル		シングル	
接点材質		Ag		Auメッキ+Ag	

項目	種類	基準形
使用周囲温度 *		-55～+70℃
使用周囲湿度		5～85%RH

*氷結、結露のないこと。

■性能

項目	極数	2、3極	4極
接触抵抗 *1		50mΩ以下	
動作時間 *2		20ms以下	
復帰時間 *2		20ms以下	
最大開閉 ひん度	機械的	18,000回/h	
	定格負荷	1,800回/h	
絶縁抵抗 *3		100MΩ以上	
耐電圧	コイルと接点間	AC2,000V 50/60Hz 1min	
	異極接点間	AC1,000V 50/60Hz 1min	
	同極接点間	AC1,000V 50/60Hz 1min	
振動	耐久	10～55～10Hz 片振幅0.5mm(複振幅1.0mm)	
	誤動作	10～55～10Hz 片振幅0.5mm(複振幅1.0mm)	
衝撃	耐久	1,000m/s ²	
	誤動作	200m/s ²	
耐久性	機械的	AC5,000万回以上 DC1億回以上 (開閉ひん度 18,000回/h)	
	電氣的 *4	50万回以上 (定格負荷、開閉ひん度 1,800回/h)	20万回以上 (定格負荷、開閉ひん度 1,800回/h)

項目	極数	2、3極	4極
故障率P水準(参考値) *5		DC5V 1mA	DC1V 1mA
質量		約35g	

注. 初期における値です。

*1. 測定条件 : DC5V 1A 電圧降下法による。

*2. 測定条件 : 定格操作電圧印加時
周囲温度条件: +23℃

*3. 測定条件 : DC500V 絶縁抵抗計にて、耐電圧の項と同じ箇所を測定。

*4. 周囲温度条件: +23℃

*5. この値は、開閉ひん度120回/min における値です。

外形寸法

CADデータ マークの商品は、2次元CAD図面・3次元CADモデルのデータをご用意しています。
CADデータは、www.fa.omron.co.jp からダウンロードができます。

(単位: mm)

ケース上面取り付け形
形MY□F



イラストは形MY4Fです。

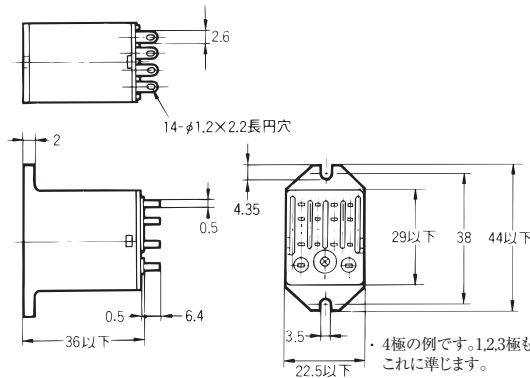

取り付け穴加工寸法

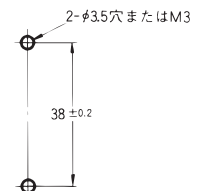

CADデータ

形MY2/MY3/MY4/MY4Z/MY□-O2/MY□F

■特性データ
●開閉容量の最大値
形MY2、形MY3

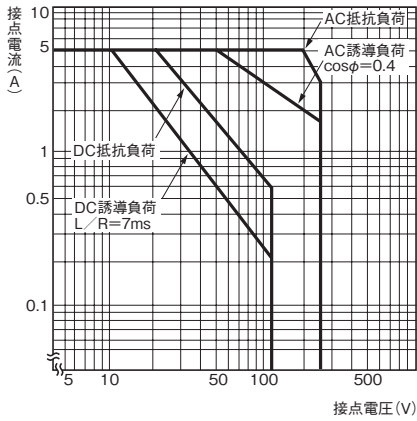

●耐久性曲線
形MY2、形MY3

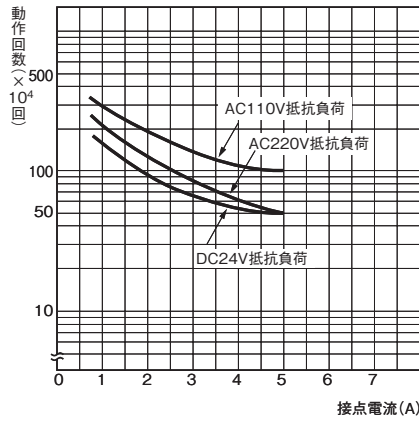

形MY2、形MY3

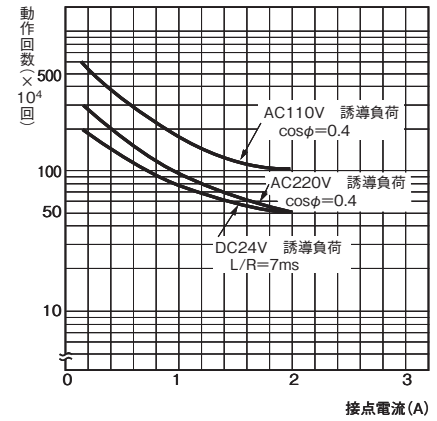

形MY4、形MY4Z

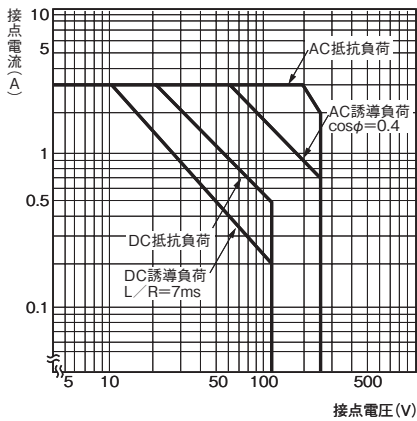

形MY4

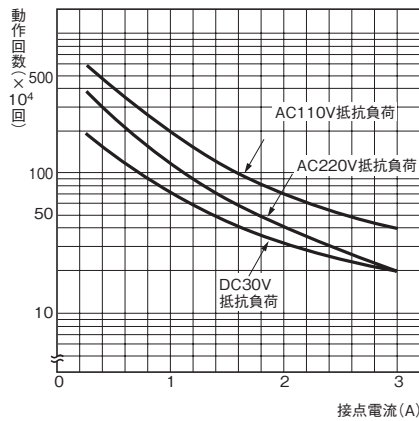

形MY4

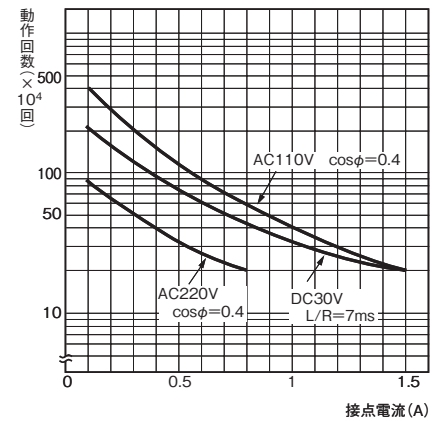

形MY4Z

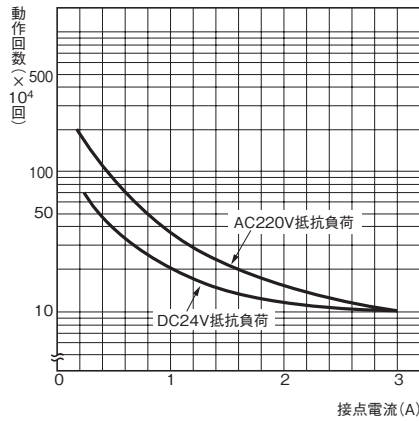

形MY4Z

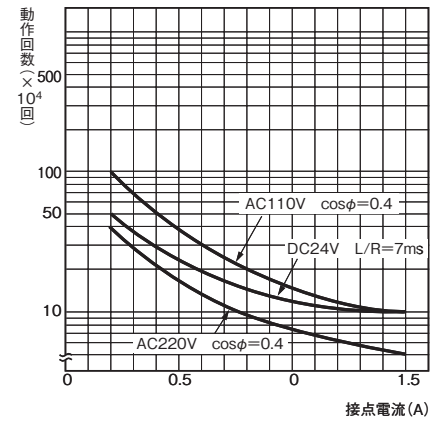

●周囲温度と動作・復帰電圧
形MY2 AC仕様

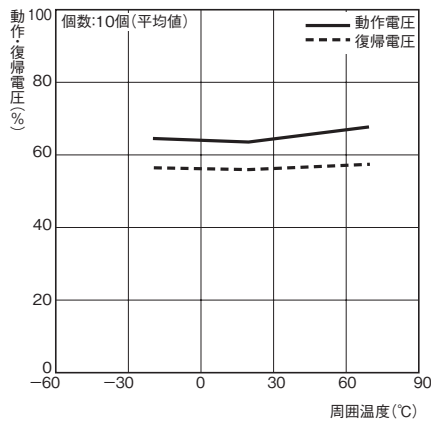

形MY2 DC仕様

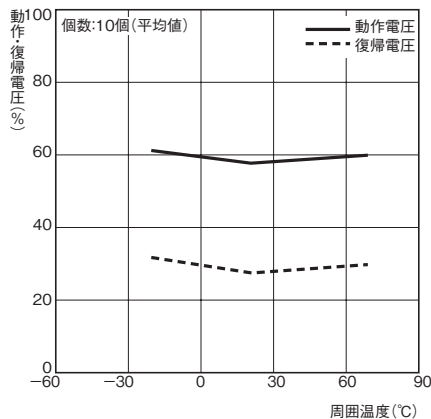

形MY4 AC仕様

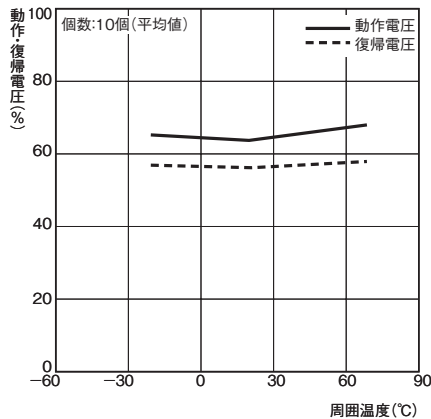

形MY4 DC仕様

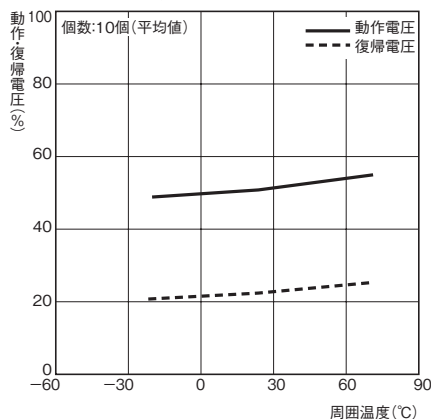

●周囲温度とコイル温度上昇
形MY2 AC仕様 50Hz

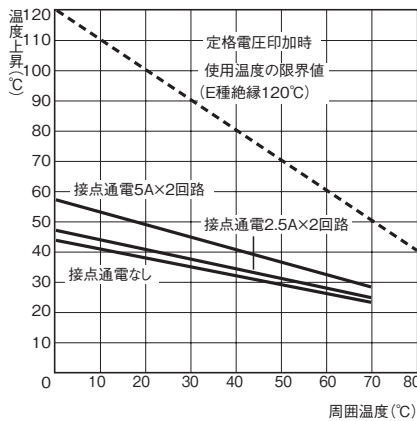

形MY4 AC仕様 50Hz

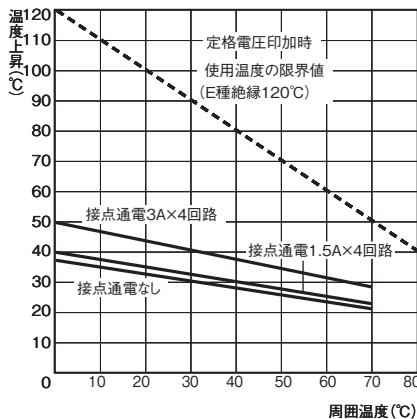

形MY2 DC仕様

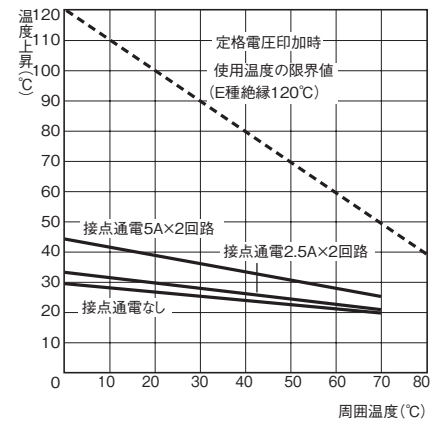

形MY4 DC仕様

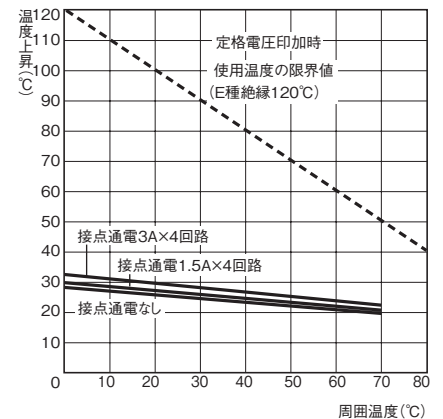

●ダイオード内蔵形

コイルから発生するサージを吸収します。半導体回路との共存に最適です。
ダイオードあり ダイオードなし

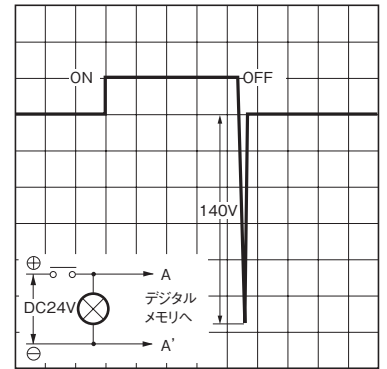
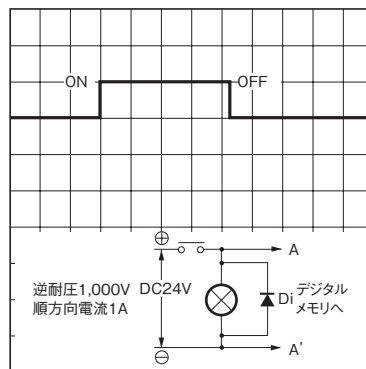

- 注1. 極性にご注意ください。
- 注2. 復帰時間は長くなりますが基準形規格20msを満足します。
- 注3. ダイオード特性 逆耐電圧1,000V 順方向電流1A

●CR内蔵形
CRあり

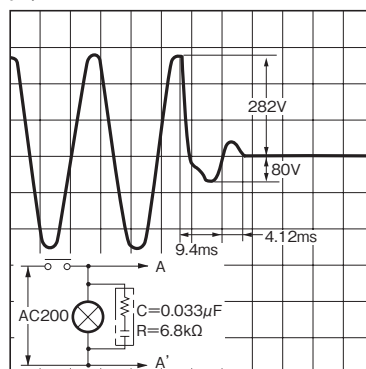

CRなし

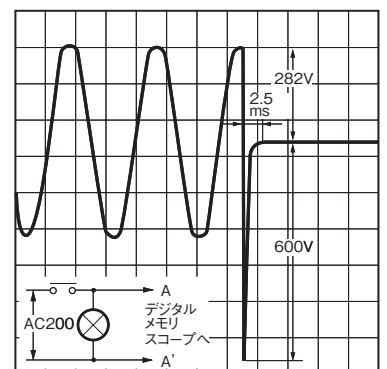

●誤動作衝撃

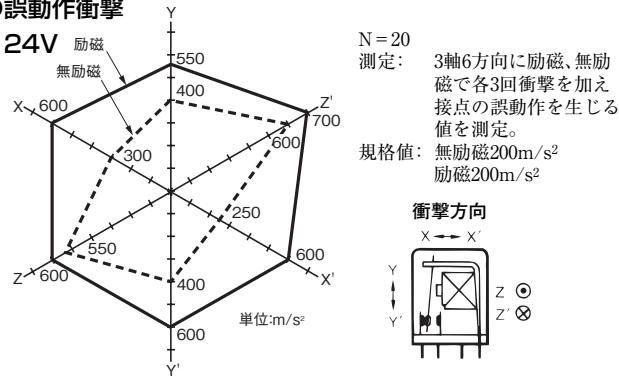

■海外規格認定形の詳細/形MY□

- ・海外規格UL、CSA認定品を標準品にしています。
- ・海外規格の認定定格値は個別に定める性能値とは異なりますので、必ず仕様をご確認の上、ご使用ください。

UL規格認定形 (ファイルNo.E41515)

形式	極数	操作コイル定格	接点定格	試験回数
形MY□	2	6~240VAC 6~125VDC	5A 120V AC 抵抗負荷	6,000回
			5A 28V DC 抵抗負荷	
	5A 240V AC 誘導負荷			
	3		5A 28V DC 抵抗負荷	
			5A 240V AC 誘導負荷	
	4		3A 28V DC 抵抗負荷	
3A 120V AC 誘導負荷				
1.5A 240V AC 誘導負荷				
5A 240V AC 誘導負荷 (同極)				
5A 28V DC 抵抗負荷 (同極)				
0.2A 120V DC				

CSA規格認定形 (ファイルNo.LR31928)

形式	極数	操作コイル定格	接点定格	試験回数
形MY□	2	6~240VAC 6~125VDC	5A 28V DC 抵抗負荷	6,000回
			5A 240V AC 誘導負荷	
	3		3A 28V DC 抵抗負荷	
			3A 240V AC 誘導負荷	
	4		5A 240V AC 誘導負荷 (同極)	
			5A 28V DC 抵抗負荷 (同極)	
			0.2A 120V DC	

- ・ロイド(LR)規格品ご注文の際には必ず「LR 規格認定形」と明記してください。

LR規格認定形 (No.563KOB-204524)

形式	極数	操作コイル定格	接点定格
形MY□	2	6~240VAC 6~125VDC	2A 30V DC 誘導負荷
			2A 200V AC 誘導負荷
	4		1.5A 30V DC 誘導負荷
			0.8A 200V AC 誘導負荷
			1.5A 115V AC 誘導負荷

■海外規格認定形の詳細/形MY□(ニューバージョン)

VDE Recognitions(No.112467UG, IEC 255, VDE 0435)

形式	極数	操作コイル	定格接点定格	File No.	開閉回数
形MY□ (New model)	2	6, 12, 24, 48/50, 100/110, 110/120, 200/220, 220/240V AC	10A AC250V (cos φ=1) 10A DC30V (L/R=0ms)	6692 (VDE0435)	形MY2 : 10,000回 形MY4 : 100,000回 形MY4Z : 50,000回 (AC)
	4	6, 12, 24, 48, 100/110, 125VDC	5A AC250V (cos φ=1) 5A DC30V (L/R=0ms)		

UL508 Recognitions(File No.41515)

形式	極数	操作コイル	定格接点定格	File No.	開閉回数
形MY□ (New model)	2	6 ~ 240V AC 6 ~ 125VDC	10A 30VDC (General purpose) 10A 250V AC (General purpose)	E41515 (UL508)	6,000回
	4		5A 250V AC (General purpose) 5A 30VDC (General purpose)		

CSA 22.2 No.14 Listings(File No.LR31928)

形式	極数	操作コイル	定格接点定格	File No.	開閉回数
形MY□ (New model)	2	6 ~ 240V AC 6 ~ 125VDC	10A 30VDC 10A 250V AC	LR31928 (CSA C22.2) (No.14)	6,000回
	4		5A 250V AC (Same polarity) 5A 30VDC (Same polarity)		

IMQ

形式	極数	操作コイル	定格接点定格	File No.	開閉回数
形MY□ (New model)	2	6, 12, 24, 50, 100/110, 110/120, 200/220V AC	10A 250V AC 10A 30VDC	No.EN013 ~ 016	形MY2 : 10,000回 形MY4 : 100,000回 形MY4Z : 50,000回 (AC)
	4	6, 12, 24, 48, 100/110, 125VDC	5A 250V AC 5A 30VDC		

LR Recongnitions(File No.98/10014)

形式	極数	操作コイル	定格接点定格	File No.	開閉回数
形MY□ (New model)	2	6 ~ 240V AC 6 ~ 125VDC	10A 250V AC (Resistive) 2A 250V AC (PF0.4) 10A 30VDC (Resistive) 2A 30VDC (L/R=7mS)	98/10014	形MY2 : 50,000回 形MY4 : 50,000回
	4		5A 250V AC (Resistive) 0.8A 250V AC (PF0.4) 5A 30VDC (Resistive) 1.5A 30VDC (L/R=7mS)		

SEV Listings(File No.99.5.50902.01)

形式	極数	操作コイル	定格接点定格	File No.	開閉回数
形MY□ (New model)	2	6 ~ 240V AC 6 ~ 125VDC	10A 250V AC 10A 30VDC	99.5 50902.01	形MY2 : 10,000回 形MY4 : 100,000回 形MY4Z : 50,000回 (AC)
	4		5A 250V AC 5A 30VDC		

■オプション(別売)

●接続ソケット、保持金具選定表

種類	表面接続ソケット			裏面接続ソケット						
	ねじ端子サイズ: M3			はんだ付け端子		ラッピング端子				プリント基板用端子
	レール取り付け、ねじ締め取り付け共用 端子カバーなし	ねじ締め取り付け専用 端子カバー付き	端子カバーなし	保持金具なし	保持金具付き	保持金具なし		保持金具付き		
端子長さ25mm	端子長さ20mm	端子長さ25mm	端子長さ20mm	端子長さ25mm	端子長さ20mm	端子長さ25mm	端子長さ20mm			
形MY2□	形PYF08A (形PYC-A1)	形PYF08A-E (形PYC-A1)	形PYF08M (形PYC-P)	形PY08 (形PYC-P)	形PY08-Y1	形PY08QN (形PYC-P)	形PY08QN2 (形PYC-P)	形PY08QN -Y1	形PY08QN2 -Y1	形PY08-02 (形PYC-P)
形MY3□	形PYF11A (形PYC-A1)			形PY11 (形PYC-P)	形PY11-Y1	形PY11QN (形PYC-P)	形PY11QN2 (形PYC-P)	形PY11QN -Y1	形PY11QN2 -Y1	形PY11-02 (形PYC-P)
形MY4□ 形MY4Z□ 形MY4Q□ 形MY4H 形MY4ZH 形MY2K□	ねじ端子サイズ: M3 形PYF14A (形PYC-A1)	形PYF14A-E (形PYC-A1)		形PY14 (形PYC-P)	形PY14-Y1	形PY14QN (形PYC-P)	形PY14QN2 (形PYC-P)	形PY14QN -Y1	形PY14QN2 -Y1	形PY14-02 (形PYC-P)

注1. ()内は、適用保持金具の形式です。保持金具は、2本セットの販売となっております。ただし、形PYC-Pは1本セットです。
 注2. 形PYF□A-Eタイプは、端子カバー付き(フィンガープロテクトタイプ)となります。丸端子は使用できませんので、Y端子・棒端子などをご使用ください。
 注3. ソケットリレーの外形寸法については、「**共用ソケット/DINレール関連商品**」をご覧ください。
 注4. 保持金具の形式はリレー高さが、36mm以下のものが対象です。リレー高さが53mm以上あるもの場合には、表面接続ソケットは形Y92H-3、裏面接続ソケットは形PYC-1を組み合わせてください。(形Y92H-3は2本/セット、形PYC-1は1本/セットの販売になります。)

●ソケット取り付けの高さ(単位:mm)

表面接続ソケットの場合

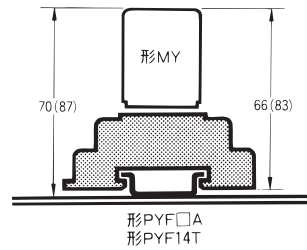

裏面接続ソケットの場合

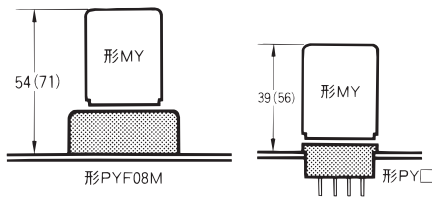

注1. 形PYF□Aはレール取り付け、ねじ締め取り付け共用です。
 注2. ()内は高さ53mmのリレーの場合の寸法です。
 注3. 形PYF08Mの適用保持金具は形PYC-Pをご使用ください。

●ソケット取り付け板(t=1.6)(単位:mm)

接続ソケットを多数個並べて取りつける場合にご使用ください。

項目	適用ソケット	種類	1個 取り付け用	18個 取り付け用	36個 取り付け用
保護金具 なし	形PY08、形PY08QN(2)、 形PY11、形PY11QN(2)、 形PY14、形PY14QN(2)	形PYP-1		形PYP-18	形PYP-36
保護金具 つき	形PY08-Y1、形PY08QN(2)-Y1、 形PY11-Y1、形PY11QN(2)-Y1、 形PY14-Y1、形PY14QN(2)-Y1				

注. 形PYP-18、形PYP-36は
任意の長さに切って利
用できます。

形PYP-1

標準価格(¥):34

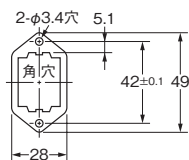

形PYP-18

標準価格(¥):680

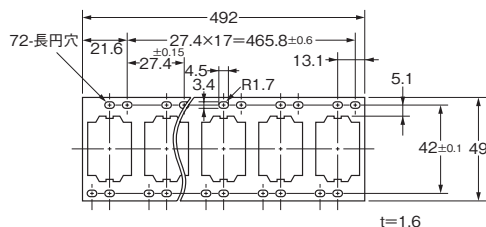

形PYP-36

標準価格(¥):1,130

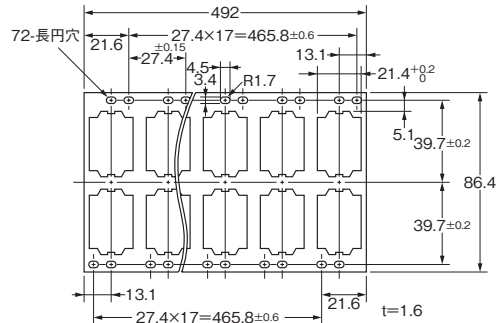

上記の形PYP-1の最小発注単位は10個です。
 なお、上記価格は1個の標準価格です。

●動作確認用チェック端子つき裏面接続ソケット(単位:mm)
形PY14-3(4極用)

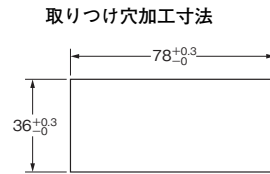
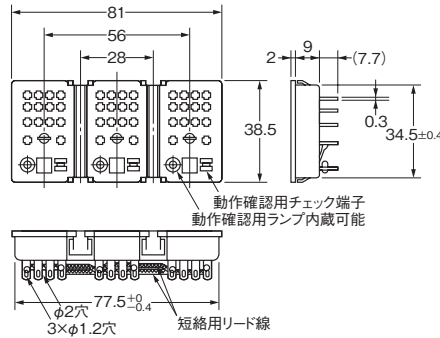
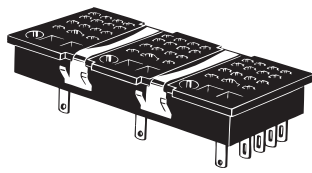

●電気用品安全法準拠品

- ・基準形が電気用品安全法準拠品です。
- ・露出した端子(ソケット端子含む)には配線後必ず絶縁チューブ、プリント基板では樹脂コーティングでそれぞれ保護してください。

形式	極数	操作コイル定格	接点定格
形MY	1	6~220VAC	5A 200VAC
	2	6~120VDC	
	3	6~120VDC	
	4 *	6~110VAC 6~120VDC	3A 115VAC

*電気用品安全法では、4極タイプはAC150Vを超える電圧でご使用にならないでください。ただし、電気用品安全法が必要ない場合は、この限りではありません。

正しくお使いください

- 共通の注意事項については、「リレー 共通の注意事項」をご覧ください。

使用上の注意

●取り扱いについて

動作表示灯、ダイオード内蔵形および高感度形はコイル極性をご確認の上、正しく配線してください。(DC操作)

●取り付けについて

- ・取り付け方向は特に指定しませんが、できるだけ接点の移動方向に振動、衝撃が加わらないように取り付けてください。

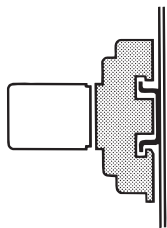

- ・ケース上面取り付け形(形MY□F)の取り付けはM3ねじ2本にて確実に締めつけてください。(適正締めつけトルク0.98N・m)。

●形MYにて微小負荷を稀ひん度で使用するときについて

形MY標準タイプ(形MY4など)において、微小負荷を稀ひん度の条件で使用すると接触が不安定となり、接触不良を起こすことがあります。この場合には、微小負荷に対し接触信頼性の高い形MY4Z-CBGシリーズをご使用ください。(次ページ掲載)

●リレーに内蔵されたダイオードおよびCR素子について

リレーに内蔵されたダイオードおよびCR素子は、リレーコイルの逆起電圧を吸収する目的で付加しています。外部より大きなサージ電圧がダイオードあるいはCR素子に加わりますと、素子が破壊されます。

外部からの大きなサージ電圧が素子にかかる恐れがある場合には、サージ吸収対策を行ってください。

●従来品とニューバージョンの見分け方について

従来品とニューバージョンは、性能・外見寸法・内部端子接続において差異はありませんが、外観上以下の項目で見分けが可能です。

〈コイルテープ〉

色従来品はコイルテープに電圧仕様を印刷しておりましたが、ニューバージョンは、ACコイル仕様=ピンクテープ、DC仕様=ブルーテープとAC/DCの区別を容易にできるようにしております。

〈形式・仕様のマーキング色〉

従来品は白色のマーキングでしたが、ニューバージョンはマーキング色を黒に変更し、マーキングの視認性を向上しております。

ミニパワーリレー 形MY4Z-CBG

種類／標準価格

接点構成	コイル定格電圧	形式	標準価格(¥)
4c	DC12V	形MY4Z-CBG	1,950
	DC24V		
	DC48V		
	DC100/110V		
	AC100/110V		
	AC110/120V		
	AC200/220V		

注. 受注生産対象仕様です。納期に関しては、お取り引き会社にお問い合わせください。

定格／性能

■定格

●操作コイル

項目	定格電流 (mA)		コイル抵抗 (Ω)	コイルインダクタンス (H)		動作電圧 (V)	復帰電圧 (V)	最大許容電圧 (V)	消費電力 (VA、W)
	50Hz	60Hz		鉄片開放時	鉄片動作時				
AC	100/110	11.7/12.9	10/11	3,750	14.54	24.6	30%以上	定格電圧の110%	約0.9～約1.1 (60Hz)
	110/120	9.9/10.8	8.4/9.2	4,430	19.2	32.1			
	200/220	6.2/6.8	5.3/5.8	12,950	54.75	94.07			
DC	12	75		160	0.73	1.37	10%以上		約0.9
	24	36.9		650	3.2	5.72			
	100/110	9.1/10		11,000	45.60	86.20			

注1. 定格電流、コイル抵抗はコイル温度が+23℃における値で、公差はAC定格電流+15%、-20%、DCコイル抵抗±15%です。

注2. ACコイル抵抗、インダクタンスは参考値です。(60Hzにて)

注3. 動作特性はコイル温度が+23℃における値です。

注4. 最大許容電圧は、周囲温度が+23℃における値です。

●開閉部(接点部)

項目	負荷	抵抗負荷	誘導負荷 ($\cos \phi = 0.4$ 、 $L/R = 7ms$)
定格負荷	AC220V 1A DC24V 1A		AC220V 0.3A DC24V 0.5A
定格通電電流	1A		
接点電圧の最大値	AC250V DC125V		
接点電流の最大値	1A		1A
接点機構	クロスバツイン		
接点材質	Auクラッド+AgPd		

■性能

接触抵抗 *1	100mΩ以下	
動作時間 *2	20ms以下	
復帰時間 *2	20ms以下	
最大開閉 ひん度	機械的	18,000回/h
	電氣的	1,800回/h
絶縁抵抗 *3	100MΩ	
耐電圧	コイルと接点間	AC2,000V 50/60Hz 1min
	異極接点間	
	同極接点間	AC700V 50/60Hz 1min
振動	耐久	10～55～10Hz 片振幅0.5mm(複振幅1.0mm)
	誤動作	10～55～10Hz 片振幅0.5mm(複振幅1.0mm)
衝撃	耐久	1,000m/s ²
	誤動作	200m/s ²
耐久性	機械的	500万回以上(開閉ひん度18,000回/h)
	電氣的 *4	5万回以上(開閉ひん度1,800回/h) 定格負荷
故障率P水準(参考値) *5	DC1V 100μA	
使用周囲温度	-25～+70℃(ただし、氷結および結露のないこと)	
使用周囲湿度	5～85%RH	
質量	約35g	

注. 上記は初期における値です。

*1. 測定条件 : DC5V 1A 電圧降下法による。

*2. 測定条件 : 定格操作電圧印加時、接点パウンス含まず。

周囲温度条件 : +23℃

*3. 測定条件 : DC500V 絶縁抵抗計にて耐電圧と同じ項を測定。

*4. 周囲温度条件 : +23℃

*5. この値は開閉ひん度120回/minにおける値です。

特性データ

■参考データ

●開閉容量の最大値

形MY4Z-CBG

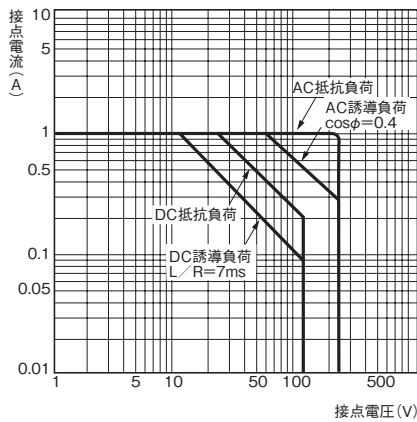

●接触信頼性試験

(変形アーレン・ブラッドレー回路)

接点負荷：DC5V 1mA抵抗負荷

故障判定レベル：接触抵抗100Ω

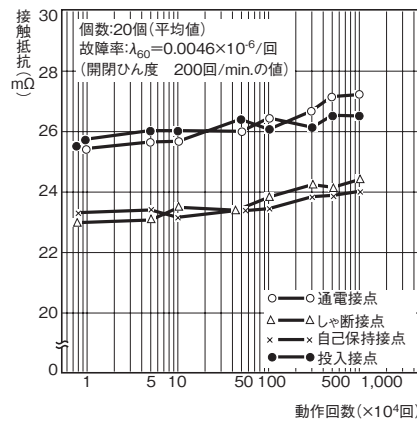

外形寸法

(単位:mm)

形MY4Z-CBG

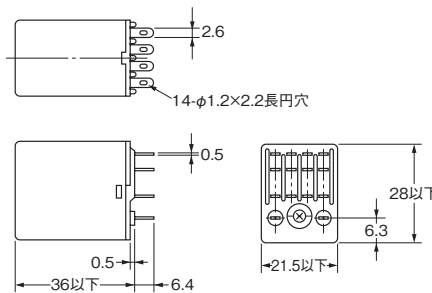
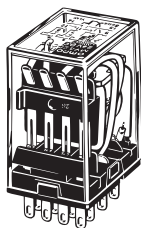

端子配置/内部接続図
(BOTTOM VIEW)
基準形

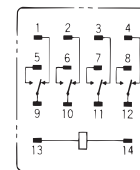

(コイル極性はありません)

●接続ソケット

分類	裏面接続ソケット			
	裏面接続ソケット	裏面接続ソケット		
極数	レール取り付け ねじ締め取り付け共用	はんだ付け 端子	ラッピング 端子	プリント 基板用端子
4	形PYF14A 形PYF14A-E 形PYF14T	形PY14	形PY14QN	形PY14-02

正しくお使いください

●共通の注意事項については、「リレー 共通の注意事項」をご覧ください。

使用上の注意

●使用ソケットについて

当社リレーと当社指定ソケットの組み合わせでご使用ください。

プラスチックシール・リレー 形MYQ

種類／標準価格

(印の機種は標準在庫機種です。無印(受注生産機種)の納期についてはお取引先弊社にお問い合わせください。)

●プラグイン端子、はんだづけ端子

種類	4極		
	定格電圧(V)	形式	標準価格(¥)
シングル 接点形	基準形 AC100/110、 110/120、 200/220、220/240 DC24	形MYQ4	1,280
	動作 表示灯 内蔵形 AC24、100/110、 110/120、 200/220、220/240 DC12、24、48、 100/110	形MYQ4N	1,480
ツイン 接点形	基準形 AC100/110、 110/120、200/220 DC12、24	形MYQ4Z	1,660

●プリント基板用端子

種類	4極		
	定格電圧(V)	形式	標準価格(¥)
シングル 接点形	AC50、200/220、 220/240 DC24	形MYQ4-02	1,380
	AC100/110 DC24、48	形MYQ4Z-02	1,760

定格／性能

■定格

●操作コイル

項目	定格電流(mA)		コイル 抵抗 (Ω)	コイルインダクタンス(H)		動作 電圧 (V)	復帰 電圧 (V)	最大許容 電圧 (V)	消費電力 (VA、 W)
	50Hz	60Hz		鉄片開放時	鉄片動作時				
AC	24	53.8	46	180	0.69	1.30	30% 以上	定格電圧 の110%	約1.0~ 約1.2 (60Hz)
	100/110	11.7/12.9	10/11	3,750	14.54	24.60			
	110/120	9.9/10.8	8.4/9.2	4,430	19.20	32.1			
	200/220	6.2/6.8	5.3/5.8	12,950	54.75	91.07			
	220/240	4.8/5.3	4.2/4.6	18,790	83.50	136.40			
DC	12	75		160	0.734	1.37	10% 以上		約0.9
	24	36.9		650	3.20	5.72			
	48	18.5		2,600	10.6	21.0			
	100/110	9.1/10		11,000	45.6	86.0			

注1. 定格電流、コイル抵抗はコイル温度が+23℃における値で、公差はAC定格電流+15%、-20%、DCコイル抵抗±15%です。

注2. ACコイル抵抗、コイルインダクタンスは参考値です。

注3. 動作特性はコイル温度が+23℃における値です。

注4. 最大許容電圧は、周囲温度が+23℃における値です。

●開閉部(接点部)

項目	種類	抵抗負荷	誘導負荷 (cosφ=0.4、L/R=7ms)
定格負荷		AC220V 1A DC24V 1A	AC220V 0.5A DC24V 0.5A
定格通電電流		1A	
接点電圧の最大値		AC250V DC125V	
接点電流の最大値		1A	
開閉容量の最大値(参考値)		220VA 24W	110VA 12W
故障率P水準(参考値)*		シングル接点形:DC1V 1mA、ツイン接点形:DC1V 100μA	
接点機構		シングル/ツイン	
接点材質		Auメッキ+Ag	

使用周囲温度	-55~+60℃(ただし、氷結および結露のないこと)
使用周囲湿度	5~85%RH

*この値は開閉ひん度120回/minにおける値です。

■性能

接触抵抗 *1	50mΩ以下	
動作時間 *2	20ms以下	
復帰時間 *2	20ms以下	
最大開閉 ひん度	機械的	18,000回/h
	定格負荷	1,800回/h
耐電圧	コイルと接点間	AC1,500V 50/60Hz 1min
	異極接点間	AC1,500V 50/60Hz 1min
	同極接点間	AC1,000V 50/60Hz 1min
絶縁抵抗 *3	100MΩ以上	
振動	耐久	10~55~10Hz 片振幅0.5mm(複振幅1.0mm)
	誤動作	10~55~10Hz 片振幅0.5mm(複振幅1.0mm)
衝撃	耐久	1,000m/s ²
	誤動作	200m/s ²
耐久性	機械的	AC用5,000万回(500万回*4)以上 DC用1億回(500万回*4)以上(開閉ひん度18,000回/h)
	電氣的 *5	20万回以上(10万回*4)(定格負荷開閉ひん度1,800回/h)
質量	約35g	

注. 左記は初期における値です。

*1. 測定条件 : DC5V 1A 電圧降下法による。

*2. 測定条件 : 定格操作電圧印加時、接点バウンス含まず。

周囲温度条件: +23℃

*3. 測定条件 : DC500V 絶縁抵抗計に耐電圧と同じ項を測定。

*4. ツイン接点形です。

*5. 周囲温度条件: +23℃

特性データ

●参考データ

●開閉容量の最大値
形MYQ4(Z)

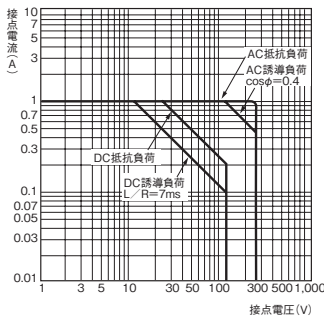

●耐久性曲線
形MYQ4

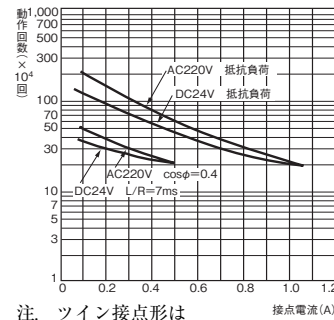

注. ツイン接点形は耐久性が1/2になります。

●H₂Sガス放置状態
形MYQ4

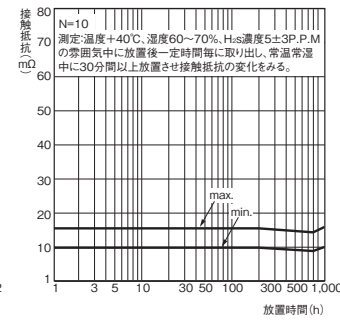

●誤動作衝撃

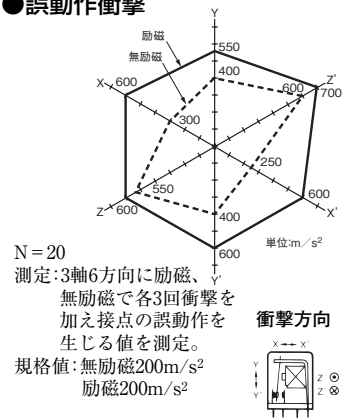

外形寸法

CADデータ マークの商品は、2次元CAD図面・3次元CADモデルのデータをご用意しています。CADデータは、www.fa.omron.co.jp からダウンロードができます。

(単位: mm)

プラグイン端子
はんだ付け端子
形MYQ4(Z)(N)

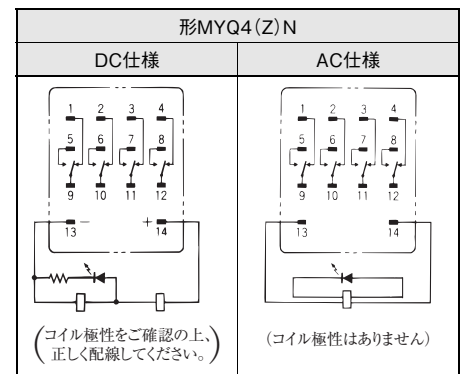
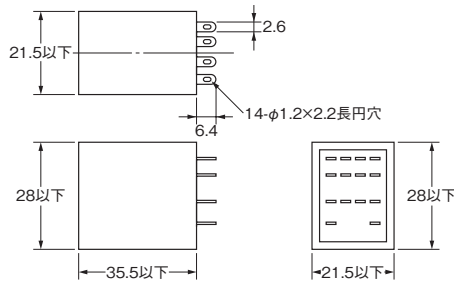
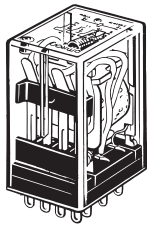

注1. AC仕様はコイル断線自己診断機能があります。
注2. DC仕様の場合はコイル極性をご確認の上、正しく配線してください。

CADデータ

プリント基板用端子
形MYQ4(Z)-02

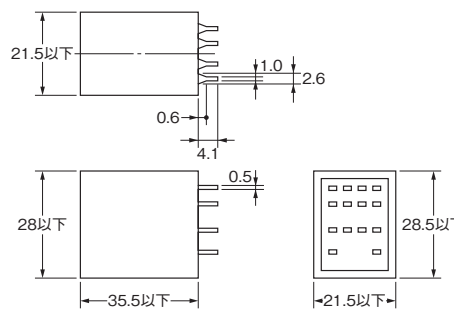
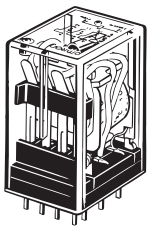

プリント基板加工寸法
(BOTTOM VIEW)

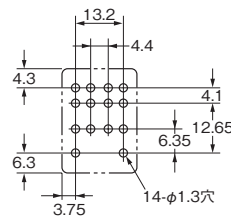

注. 寸法公差は±0.1です。

端子配置/内部接続図
(BOTTOM VIEW)

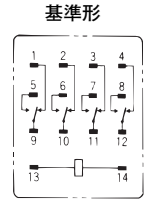

(コイル極性はありません)

●接続ソケット

分類	裏面接続ソケット			
	裏面接続ソケット	裏面接続ソケット		
極数	レール取り付け ねじ締め取り付け共用	はんだ付け端子	ラッピング端子	プリント基板用端子
4	形PYF14A 形PYF14A-E 形PYF14T	形PY14	形PY14QN	形PY14-02

正しくお使いください

- 動作表示灯内蔵形はコイル極性をご確認の上、正しく配線してください。(DC操作)
- 当社リレーと当社指定ソケットの組み合わせでご使用ください。
- 当リレーのUL、CSA認定定格は形MY4-02と同一です。

●リレーに内蔵されたダイオードおよびCR素子について

リレーに内蔵されたダイオードおよびCR素子は、リレーコイルの逆起電圧を吸収する目的で付加しています。外部より大きなサージ電圧がダイオードあるいはCR素子に加わりますと、素子が破壊されます。外部からの大きなサージ電圧が素子にかかる恐れがある場合には、サージ吸収対策を行ってください。

ラッチングリレー 形MYK

種類／標準価格

(◎印の機種は標準在庫機種です。無印(受注生産機種)の納期についてはお取引先会社にお問い合わせください。)

●プラグイン端子、はんだ付け端子

分類	極数	2極		標準価格(¥)
		定格電圧(V)	形式	
基準827形	◎	AC 12	形MY2K	5,300
		AC 24		
		AC100		
		DC 12		4,400
		DC 24		
		DC 48		

●プリント基板用端子

分類	極数	2極		標準価格(¥)
		定格電圧(V)	形式	
基準形	◎	AC 24	形MY2K-02	5,300
		AC100		
		DC 12		4,400
		DC 24		

定格／性能

■定格

●操作コイル

項目	セット・コイル				リセット・コイル			セット電圧(V)	リセット電圧(V)	最大許容電圧(V)	消費電力(VA, W)	
	定格電流(mA)		コイル抵抗(Ω)	定格電流(mA)		コイル抵抗(Ω)	セット・コイル				リセット・コイル	
	50Hz	60Hz		50Hz	60Hz							
AC	12	57	56	72	39	38.2	130	80%以下	80%以下	定格電圧の110%以下	約0.6～約0.9 (60Hz)	約0.2～約0.5 (60Hz)
	24	27.4	26.4	320	18.6	18.1	550					
	100	7.1	6.9	5,400	3.5	3.4	3,000					
DC	12	110		110	50		235				約1.3	約0.6
	24	52		470	25		940					
	48	27		1,800	16		3,000					

注1. AC用の定格電流は半波整流でDC電流計での測定値です。

注2. 定格電流、コイル抵抗はコイル温度が+23℃における値で、公差はAC定格電流+15%、-20%、DCコイル抵抗±15%です。

注3. ACコイル抵抗は参考値です。

注4. 動作特性はコイル温度が+23℃における値です。

注5. 最大許容電圧は、周囲温度が+23℃における値です。

●開閉部(接点部)

項目	負荷	抵抗負荷	誘導負荷 ($\cos\phi=0.4, L/R=7ms$)
定格負荷	AC220V 3A DC24V 3A		AC220V 0.8A DC24V 1.5A
定格通電電流	3A		
接点電圧の最大値	AC250V DC125V		
接点電流の最大値	3A		3A
接点機構	シングル		
接点材質	Auメッキ+Ag		

使用周囲温度 -55～+60℃(ただし、氷結および結露のないこと)

使用周囲湿度 5～85%RH

■性能

接触抵抗 *1	50mΩ以下	
セット	時間 *2	AC30ms以下、DC15ms以下
	最小パルス幅	AC60ms以下、DC30ms以下
リセット	時間 *2	AC30ms以下、DC15ms以下
	最小パルス幅	AC60ms以下、DC30ms以下
最大開閉 ひん度	機械的	18,000回/h
	定格負荷	1,800回/h
絶縁抵抗 *3	100MΩ	
耐電圧	コイルと接点間 異極接点間	AC1,500V 50/60Hz 1min
	同極接点間	
	セット・リセット コイル間	AC1,000V 50/60Hz 1min
振動	耐久	10～55～10Hz 片振幅0.5mm(複振幅1.0mm)
	誤動作	10～55～10Hz 片振幅0.5mm(複振幅1.0mm)
衝撃	耐久	1,000m/s ²
	誤動作	200m/s ²
耐久性	機械的	1億回以上(開閉ひん度18,000回/h)
	電氣的 *4	20万回以上(定格負荷開閉ひん度1,800回/h)
故障率P水準(参考値) *5	DC1V 1mA	
質量	約30g	

注. 上記は初期における値です。

*1. 測定条件: DC5V 1A 電圧降下法による。

*2. 測定条件: 定格操作電圧印加時、接点バウンス含まず。

*3. 測定条件: DC500V絶縁抵抗計にて耐電圧と同じ項を測定。

*4. 周囲温度条件: +23℃

*5. この値は開閉ひん度120回/minにおける値です。

特性データ

■参考データ

形MY2K(-02) 開閉容量の最大値

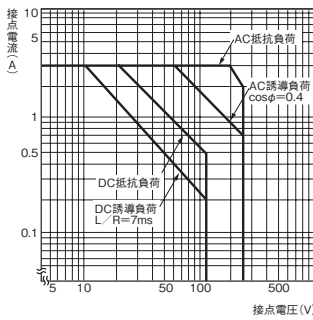

耐久性曲線

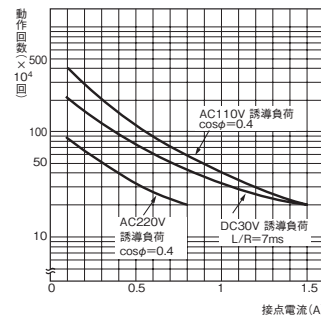
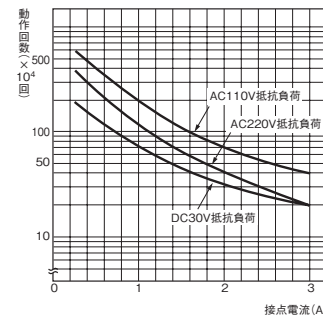

形MY2K AC100V 誤動作衝撃

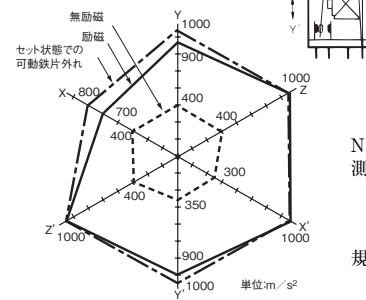

N=20
測定: 3軸6方向に無励磁で3回、
励磁で2回、それぞれ衝撃を加
え接点の誤動作を生じる値を
測定。
規格値: 無励磁200m/s²
励磁200m/s²

形MY2K DC24V 磁気干渉(外部磁界)

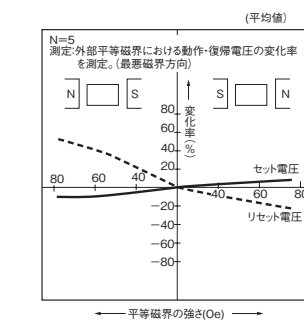

ラッチング(保持力)の経時減衰

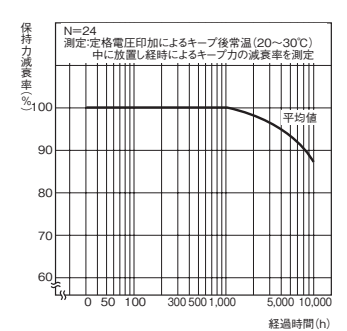

外形寸法 CADデータ マークの商品は、2次元CAD図面・3次元CADモデルのデータをご用意して います。CADデータは、www.fa.omron.co.jp からダウンロードができます。 (単位:mm)

はんだ付け端子 形MY2K

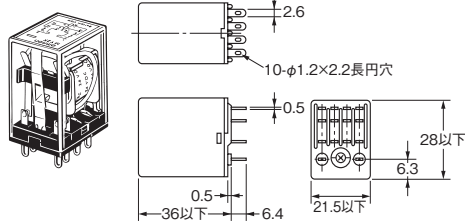

CADデータ

端子配置/内部接続図 (BOTTOM VIEW)

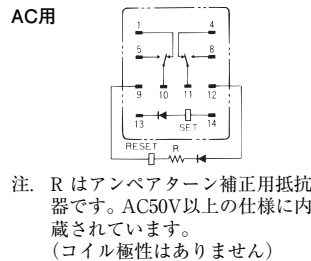

プリント基板用端子 形MY2K-02

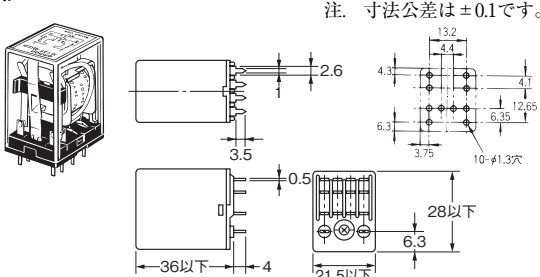

プリント基板加工寸法 (BOTTOM VIEW) 注. 寸法公差は±0.1です。

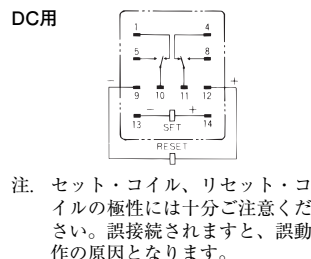

●接続ソケット

分類	表面接続ソケット		裏面接続ソケット	
	レール取り付け ねじ締め取り付け共用	はんだ付け端子	ラッピング端子	プリント基板用端子
保持金具なし	形PYF14A 形PYF14A-E 形PYF14T	形PY14	形PY14QN(2)	形PY14-02
保持金具つき	—	形PY14-Y1	形PY14QN(2)-Y1	—

注1. リレー保持金具などの詳細は形MY基準形と同じです。
注2. 当社リレーと当社ソケットの組み合わせでご使用ください。

●ソケット取りつけの高さ

形MYと同じです。

正しくお使いください

・電源電圧 AC200V でご使用の場合は、AC100V用リレーに外部抵抗Rs、Rrを接続してご使用ください。

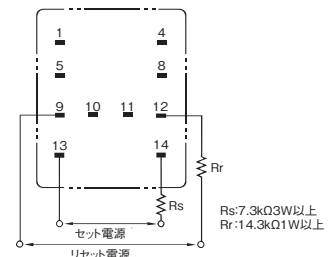

- ・セットコイルとリセットコイルに同時に電圧を印加されることは、お避けください。同時に定格電圧を印加された場合には、セット状態になります。
- ・性能欄に記載している最小パルス幅は、測定条件(周囲温度条件: +23℃、コイルに定格操作電圧印加)における値です。ご使用回路条件、使用周囲温度の変化などによる保持力低下あるいはご使用による経年変化などにより性能を満足できないことがあります。実使用においては、実負荷に応じたパルス幅の定格操作電圧をコイルに印加し、経年変化対応のため少なくとも1年に1回は、再セットをしてください。
- ・周囲に強い磁界がある条件でご使用の場合、周囲磁界の影響により磁性体が減磁されるなどして誤動作の原因となります。従って強い周囲磁界のある環境下では使用しないでください。

ハーメチックシール・リレー 形MYH

種類／標準価格

(印の機種は標準在庫機種です。無印(受注生産機種)の納期についてはお取引先会社にお問い合わせください。)

●プラグイン端子、はんだ付け端子

種類	4極		
	定格電圧(V)	形式	標準価格(¥)
シングル接点形	AC24、100/110、 110/120	形MY4H	3,500
	DC12、24、48、 100/110		
ツイン接点形	AC24、100/110、 110/120	形MY4ZH	3,850
	DC12、24、48、 100/110		

●プリント基板用端子

種類	4極		
	定格電圧(V)	形式	標準価格(¥)
シングル接点形	AC110/120	形MY4H-0	3,500
	DC24		
ツイン接点形	DC24、100/110	形MY4ZH-0	3,850

定格／性能

■定格

●操作コイル

項目	定格電流(mA)		コイル抵抗(Ω)	コイルインダクタンス(H)		動作電圧(V)	復帰電圧(V)	最大許容電圧(V)	消費電力(VA、W)	
	50Hz	60Hz		鉄片開放時	鉄片動作時					
AC	24	53.8	46	180	0.69	80%以下	30%以上	定格電圧の110%	約1.0~1.2 (60Hz)	
	100/110	11.7/12.9	10/11	3,750	14.54					24.60
	110/120	9.9/10.8	8.4/9.2	4,430	19.20					32.10
DC	12	75		160	0.73	10%以上	10%以上	定格電圧の110%	約0.9	
	24	36.9		650	3.20					5.72
	48	18.5		2,600	10.60					21.00
	100/110	9.1/10		11,000	45.60					86.20

注1. 定格電流、コイル抵抗はコイル温度が+23℃における値で、公差はAC定格電流+15%、-20%、DCコイル抵抗±15%です。

注2. ACコイル抵抗、インダクタンスは参考値です。

注3. 動作特性はコイル温度が+23℃における値です。

注4. 最大許容電圧は、周囲温度が+23℃における値です。

●開閉部(接点部)

項目	シングル接点形		ツイン接点形	
	抵抗負荷	誘導負荷 ($\cos\phi=0.4$ L/R=7ms)	抵抗負荷	誘導負荷 ($\cos\phi=0.4$ L/R=7ms)
定格負荷	AC110V 3A DC24V 3A	AC110V 0.8A DC24V 1.5A	AC110V 3A DC24V 3A	AC110V 0.8A DC24V 1.5A
定格通電電流	3A		3A	
接点電圧の最大値	AC125V DC125V		AC125V DC125V	
接点電流の最大値	3A		3A	
接点機構	シングル		ツイン	
接点材質	Auメッキ+Ag			
使用周囲温度	-25~+60℃(ただし、氷結、結露のないこと)			
使用周囲湿度	5~85%RH			

■性能

接触抵抗 *1	50mΩ以下	
動作時間 *2	20ms以下	
復帰時間 *2	20ms以下	
最大開閉 ひん度	機械的	18,000回/h
	定格負荷	1,800回/h
絶縁抵抗 *3	100MΩ以上	
耐電圧	コイルと接点間	AC1,000V 50/60Hz 1min
	異極接点間	(同極接点間はAC700V)
振動	耐久	10~55~10Hz 片振幅0.5mm(複振幅1.0mm)
	誤動作	10~55~10Hz 片振幅0.5mm(複振幅1.0mm)
衝撃	耐久	1,000m/s ²
	誤動作	200m/s ²
耐久性	機械的	5,000万回(500万回*4)以上 (開閉ひん度18,000回/h)
	電氣的 *5	10万回(5万回*4)以上 (定格負荷開閉ひん度1,800回/h)
故障率P水準(参考値) *6	シングル接点:DC1V 100μA ツイン接点 :DC100mV 100μA	
質量	約50g	

注. 上記は初期における値です。

*1. 測定条件 : DC5V 1A 電圧降下法による。

*2. 測定条件 : 定格操作電圧印加時、接点バウンス含まず。
周囲温度条件: +23℃

*3. 測定条件 : DC500V絶縁抵抗計にて耐電圧と同じ項を測定。

*4. ツイン接点形です。

*5. 周囲温度条件: +23℃

*6. この値は開閉ひん度120回/minにおける値です。

特性データ

■参考データ

●開閉容量の最大値 形MY4(Z)H

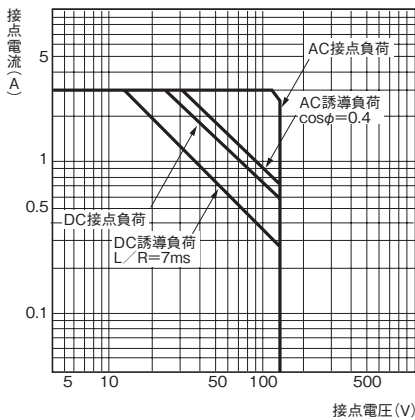

●耐久性曲線 形MY4H

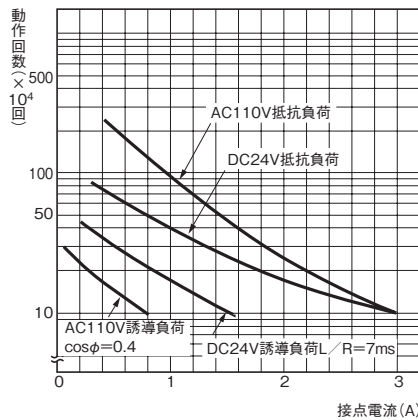

注. ツイン接点形は耐久性が1/2になります。

外形寸法

CADデータ マークの商品は、2次元CAD図面・3次元CADモデルのデータをご用意しています。CADデータは、www.fa.omron.co.jp からダウンロードができます。

(単位: mm)

はんだ付け端子 形MY4(Z)H

CADデータ

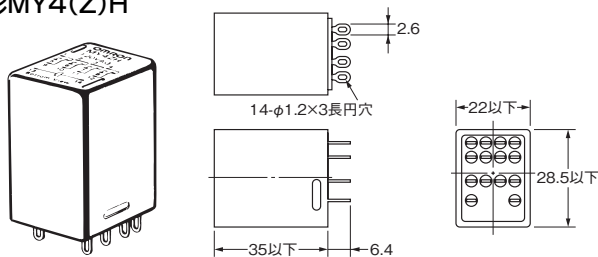

端子配置/内部接続図
(BOTTOM VIEW)

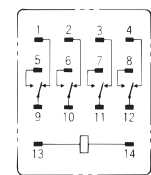

(コイル極性はありません)

プリント基板用端子 形MY4(Z)H-O

プリント基板加工寸法 (BOTTOM VIEW)

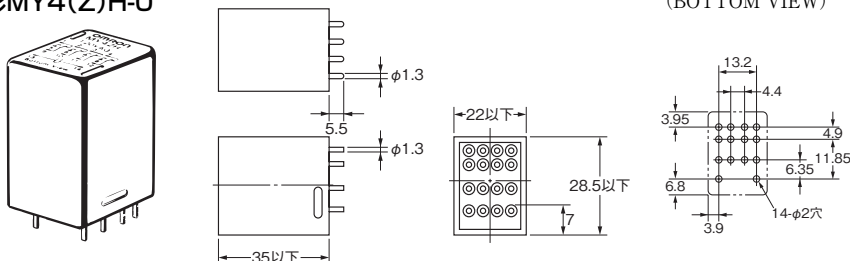

●接続ソケット

分類	表面接続ソケット		裏面接続ソケット	
	レール取り付け ねじ締め取り付け共用	はんだ付け端子	ラッピング端子	プリント基板用端子
極数	形PYF14A 形PYF14A-E 形PYF14T	形PY14	形PY14QN	形PY14-02

注. 当社リレーと当社ソケットの組み合わせでご使用ください。

正しくお使いください

●ハーメチックシールリレーのプリント基板設計

プリント基板用端子形の実装については、リレー本体が金属のためプリント基板のパターンの設計によっては、短絡などの可能性があります。

〈対策〉

リレー外形寸法をご参考に、余裕あるパターンを設計してください。

●ハーメチックシールリレーの使用雰囲気

湿気の多い場所では絶縁不良となって短絡誤動作する場合があります。

〈対策〉

リレーに水蒸気がかかるところ、氷結後の発汗現象や水滴の落下のある場所などでのご使用は避けてください。端子絶縁用ガラス玉(ビーズ)の表面抵抗が低下し、絶縁不良となって短絡誤動作の原因となる恐れがあります。

オムロン商品ご購入のお客様へ

ご注文に際してのご承諾事項

平素はオムロン商品をご愛用いただき誠にありがとうございます。
さて本カタログにより当社制御機器商品(以下当社商品といします)をご注文いただく際、見積書、契約書、仕様書などに特記事項のない場合には、次の適合用途の条件、保証内容等を適用いたします。下記内容をご確認いただき、ご承諾のうえご注文ください。

1. 保証内容

保証期間

当社商品の保証期間は、ご購入後またはご指定の場所に納入後1年といたします。

保証範囲

上記保証期間中に当社側の責により当社商品に故障を生じた場合は、代替品の提供または故障品の修理対応を、製品の購入場所において無償で実施いたします。

ただし、故障の原因が次に該当する場合は、この保証の対象範囲から除外いたします。

- 本カタログまたは仕様書などに記載されている以外の条件・環境・取り扱いならびにご使用による場合
 - 当社商品以外の原因の場合
 - 当社以外による改造または修理による場合
 - 当社商品本来の使い方以外の使用による場合
 - 当社出荷当時の科学・技術の水準では予見できなかった場合
 - その他、天災、災害など当社側の責ではない原因による場合
- なお、ここでの保証は、当社商品単体の保証を意味するもので、当社商品の故障により誘発される損害は保証の対象から除かれるものとします。

2. 責任の制限

当社商品に起因して生じた特別損害、間接損害、または消極損害に関しては、当社はいかなる場合も責任を負いません。

プログラミング可能な当社商品については当社以外の者が行ったプログラム、またはそれにより生じた結果について当社は責任を負いません。

3. 適合用途の条件

当社商品を他の商品と組み合わせて使用される場合、お客様が適合すべき規格・法規または規制をご確認ください。

また、お客様が使用されるシステム、機械、装置への当社商品の適合性は、お客様自身でご確認ください。

これらを実施されない場合は、当社は当社商品の適合性について責任を負いません。

下記用途に使用される場合、当社営業担当者までご相談のうえ仕様書などによりご確認いただくとともに、定格・性能に対し余裕を持った使い方や、万一故障があっても危険を最小にする安全回路などの安全対策を講じてください。

- 屋外の用途、潜在的な化学的汚染あるいは電気的妨害を被る用途または本カタログに記載のない条件や環境での使用
- 原子力制御設備、焼却設備、鉄道・航空・車両設備、医用機械、娯楽機械、安全装置、および行政機関や個別業界の規制に従う設備
- 人命や財産に危険が及ぶシステム・機械・装置
- ガス、水道、電気の供給システムや24時間連続運転システムなど高い信頼性が必要な設備

e) その他、上記a)~d)に準ずる、高度な安全性が必要とされる用途
お客様が当社商品を人命や財産に重大な危険を及ぼすような用途に使用される場合には、システム全体として危険を知らせたり、冗長設計により必要な安全性を確保できるよう設計されていること、および当社商品が全体の中で意図した用途に対して適切に配電・設置されていることを必ず事前に確認してください。

本カタログに記載されているアプリケーション事例は参考用ですので、ご採用に際しては機器・装置の機能や安全性をご確認のうえ、ご使用ください。

当社商品が正しく使用されずお客様または第三者に不測の損害が生じることがないように使用上の禁止事項および注意事項をすべてご理解のうえ守ってください。

4. 仕様の変更

本カタログ記載の商品の仕様および付属品は改善またはその他の事由により、必要に応じて、変更する場合があります。

当社営業担当者までご相談のうえ当社商品の実際の仕様をご確認ください。

5. サービスの範囲

当社商品の価格には、技術者派遣などのサービス費用は含まれておりません。

お客様のご要望がございましたら、当社営業担当者までご相談ください。

6. 価格

本カタログに記載の標準価格はあくまでも参考であり、確定されたユーザ購入価格を表示したものではありません。

また、消費税は含まれておりません。

7. 適用範囲

以上の内容は、日本国内での取引および使用を前提としております。

日本国外での取引および使用に関しては、当社営業担当者までご相談ください。

本誌には主に機種のご選定に必要な内容を掲載し、ご使用上の注意事項等は掲載しておりません。

ご使用上の注意事項等、ご使用の際に必要な内容については、必ずユーザーズマニュアルをお読みください。

本製品の内、外国為替及び外国貿易法に定める輸出許可、承認対象貨物(又は技術)に該当するものを輸出(又は非住居者に提供)する場合は同法に基づき輸出許可、承認(又は役務取引許可)が必要です。

オムロン株式会社 インダストリアルオートメーションビジネスカンパニー 営業統轄事業部 東京都品川区大崎1-11-1 ゲートシティ大崎ウエストタワー14F(〒141-0032)

営業にご用の方も、技術お問い合わせの方も、フリーコールにお電話ください。

音声ガイダンスが流れますので、案内に従って操作ください。

カスタマサポートセンター

0120-919-066

携帯電話・PHSなどではご利用いただけませんので、その場合は下記電話番号へおかけください。
電話 055-982-5015 (通話料がかかります)

【技術のお問い合わせ時間】

営業時間 : 9:00 ~ 12:00/13:00 ~ 19:00

(土・日・祝祭日は9:00 ~ 12:00/13:00 ~ 17:00)

営業日 : 年末年始を除く

【営業のお問い合わせ時間】

営業時間 : 9:00 ~ 12:00/13:00 ~ 17:30(土・日・祝祭日は休業)

営業日 : 土・日・祝祭日/春期・夏期・年末年始を除く

FAX によるお問い合わせは下記をご利用ください。

カスタマサポートセンター お客様相談室 FAX 055-982-5051

その他のお問い合わせ先

納期・価格・修理・サンプル・仕様書は貴社のお取引先、

または貴社担当オムロン営業員にご相談ください。

オムロン制御機器の最新情報をご覧ください。

www.fa.omron.co.jp