

# KL-N SERIES

## KL-N型難燃性カードガイドレール

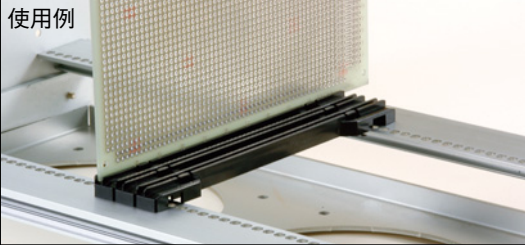

- φ4の穴を空けるだけで、板金シャーシに取付可能なガイドレールです。
- NS・NSH型サブラックには取付出来ません。



### KL-N外觀寸法図

KL-N143

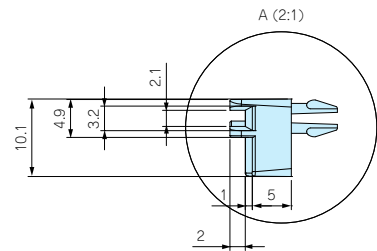
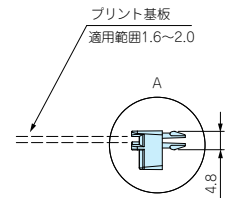
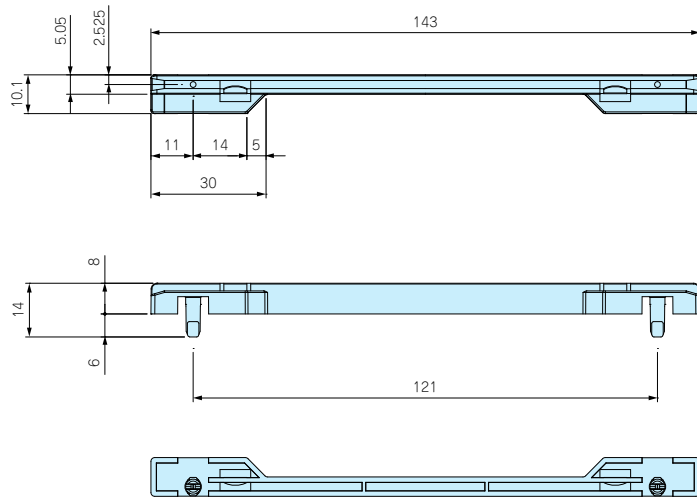

KL-N203

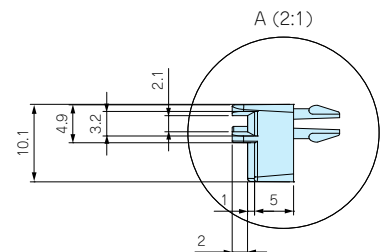
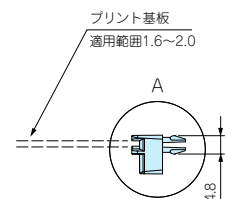
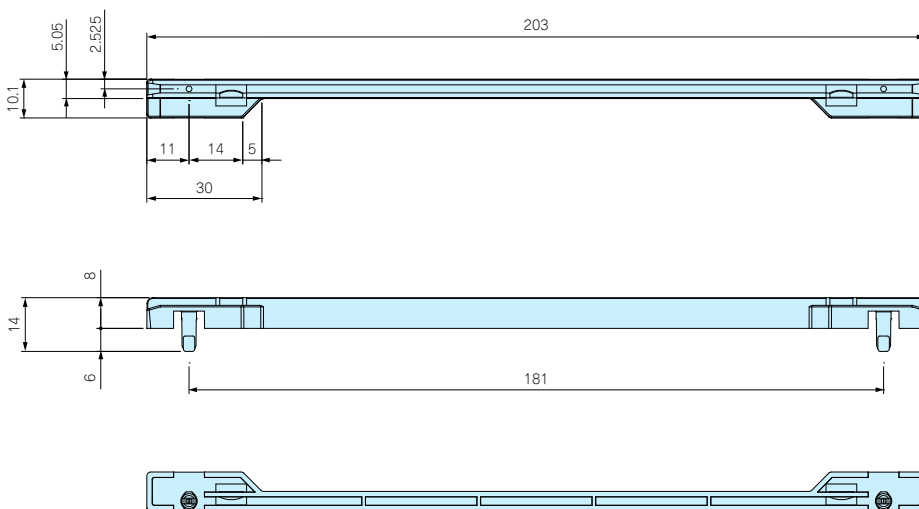

### 機種内容

●推奨取付部 板厚t2.0、穴径φ4 1袋20本入

型番	基板奥行	材質	色/表面処理	単位個数	標準価格
KL-N143	160	ノリル (UL94V-0)	ブラック	20	1,110
KL-N203	220	ノリル (UL94V-0)	ブラック	20	1,320