

SN・MP・BH211 SERIES

■テクニカルデータ■

使用温度範囲 PP : -10℃~60℃
PE : -20℃~50℃
ABS : -10℃~60℃

SN・BH・MP 型リード線付電池ホルダー

●製品のCADデータはホームページよりダウンロード可能です。

SN 1-1

単1×1本

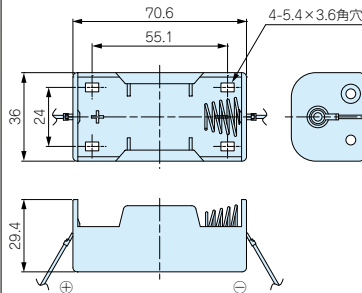

SN 1-2

単1×2本

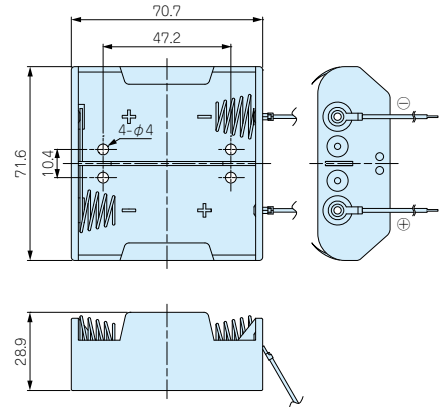
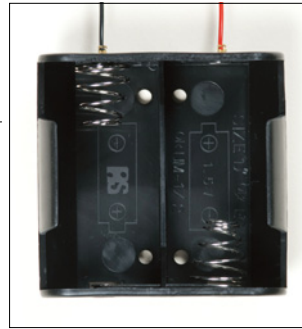

SN 1-4

単1×4本

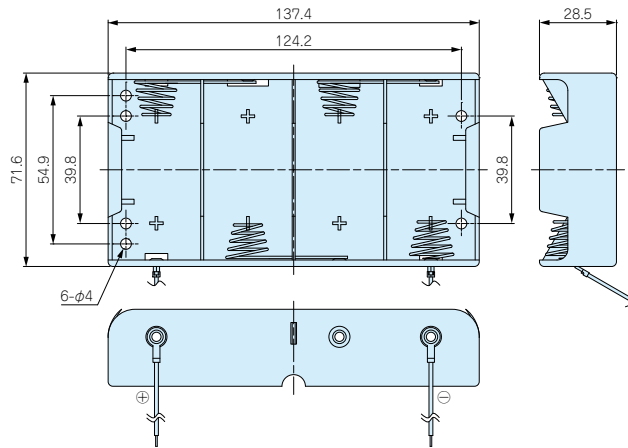
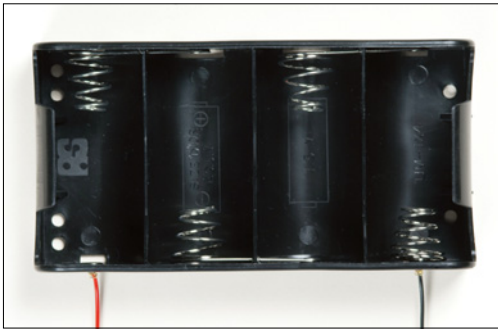

SN 1-6

単1×6本

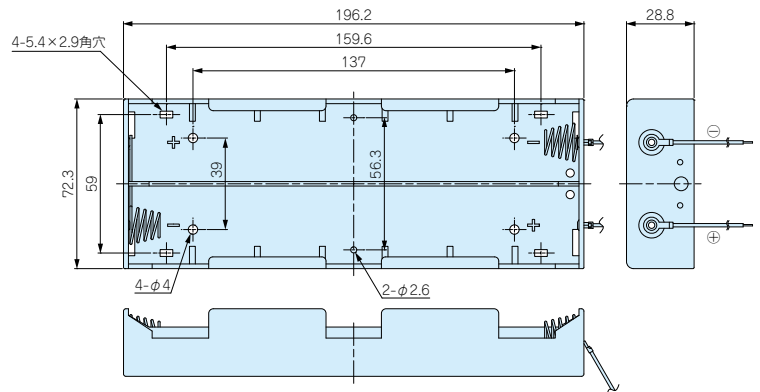

BH211-1

単2×1本

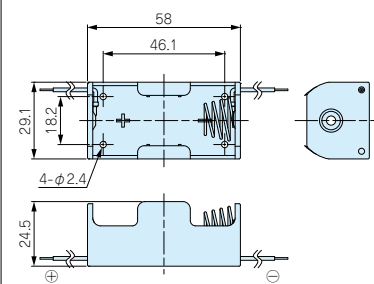

SN 2-2

単2×2本

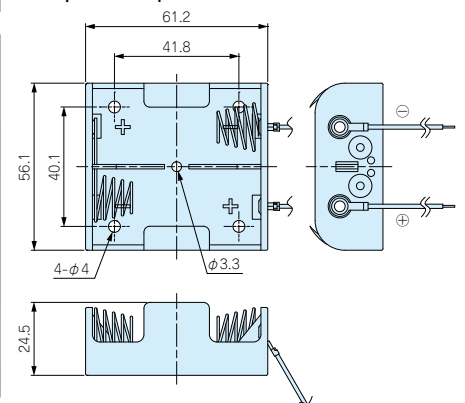
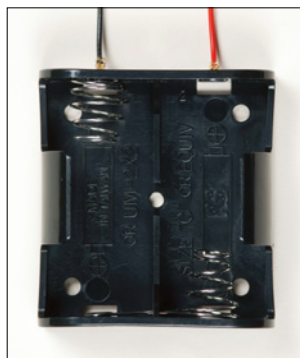

●製品のCADデータはホームページよりダウンロード可能です。

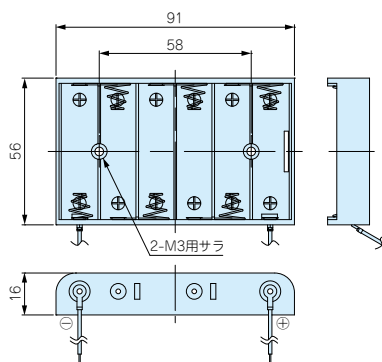
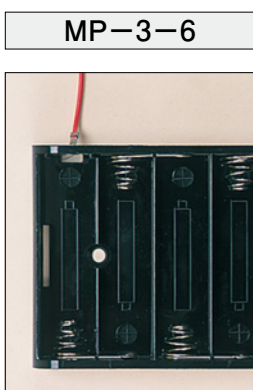
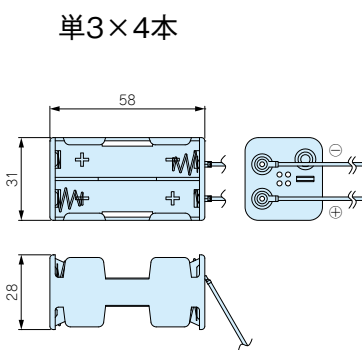
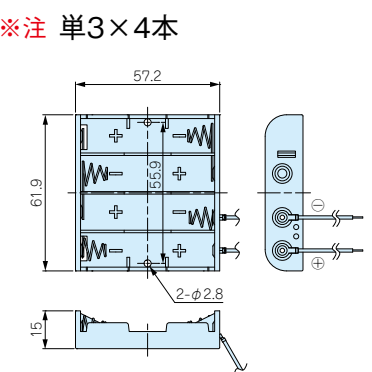
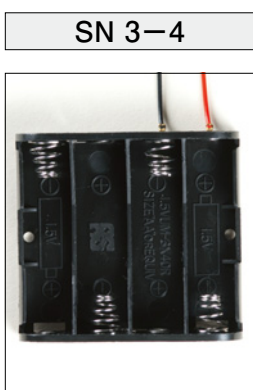
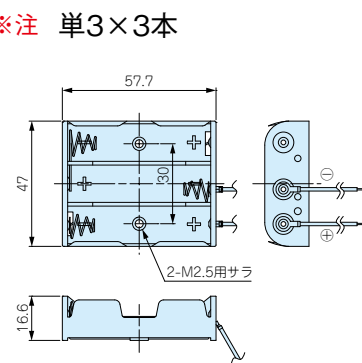
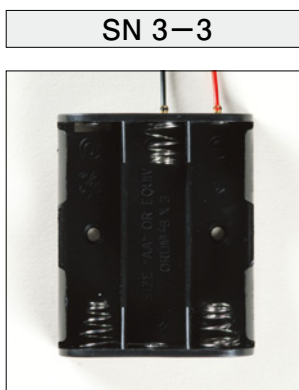
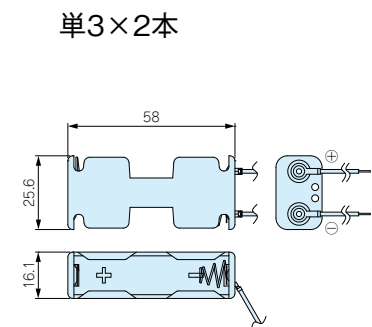
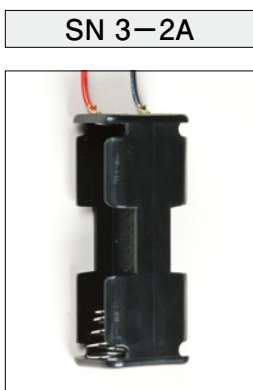
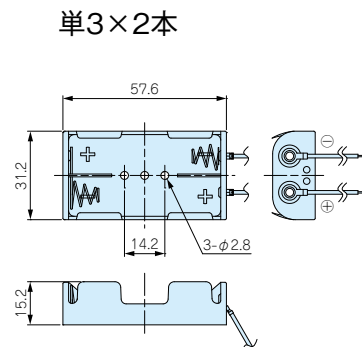
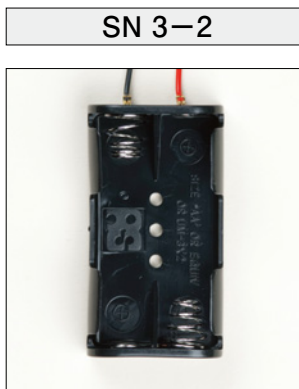
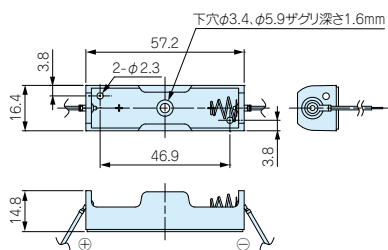
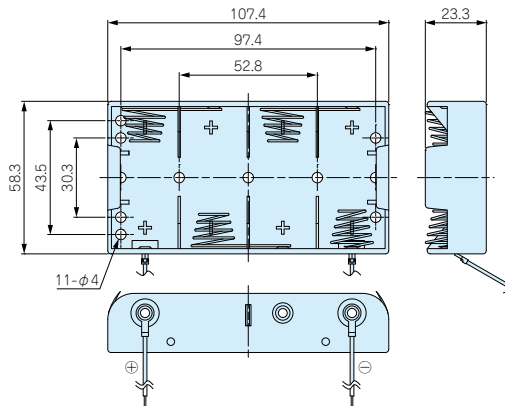
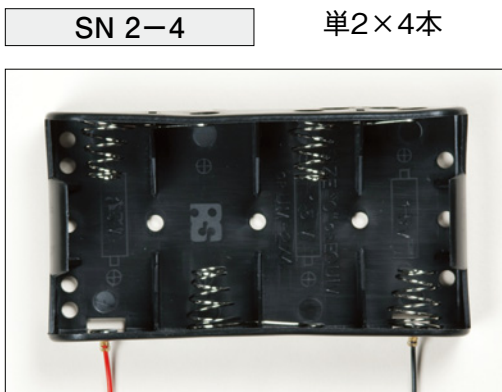

※注 SN3-3とSN3-4の裏面には鉄線が出ています。導通性のあるものに取り付ける際は、絶縁対策をして取り付けて下さい。

目	型番目次/ Photo INDEX
1	プラスチック ケース
2	防水・防塵 樹脂ボックス
3	防水・防塵 アルミ/ ステンレスボックス
4	端子ボックス/ 防水コネクタ
5	アルミサッシ ケース
6	アルミフレーム/ ヒートシンクケース
7	メタルケース
8	フリーサイズ ケース
9	ラックケース/ サブラック
10	基板/ ラックパネル
11	電池ボックス/ ホルダー
12	アクセサリ/ シールド/ 熱対策部品
13	機構材
14	カスタム製品
技	技術資料
価	標準価格表

●製品のCADデータはホームページよりダウンロード可能です。



型番目次/
Photo INDEX

1

プラスチック
ケース

2

防水・防塵
樹脂ボックス

3

防水防塵 アルミ/
ステンレスボックス

4

端子ボックス/
防水コネクタ

5

アルミサッシ
ケース

6

アルミフレーム/
ヒートシンクケース

7

メタルケース

8

フリーサイズ
ケース

9

ラックケース/
サブラック

10

機板/
ラックパネル

11

電池ボックス/
ホルダー

12

アクセサリ/
シールド/
熱対策部品

13

機構材

14

カスタム製品

技

技術資料

価

標準価格表

SN 3-6A

単3×6本

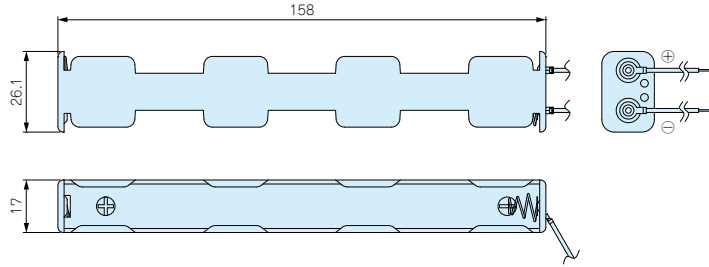

SN 3-6B

単3×6本

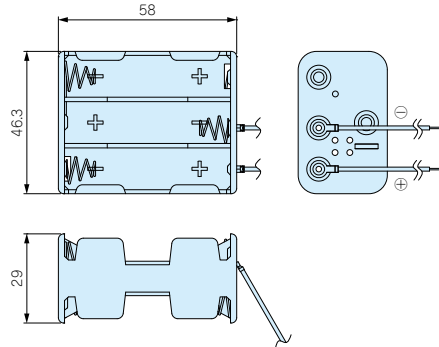
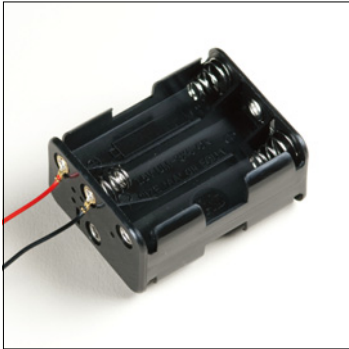

SN 3-8A

単3×8本

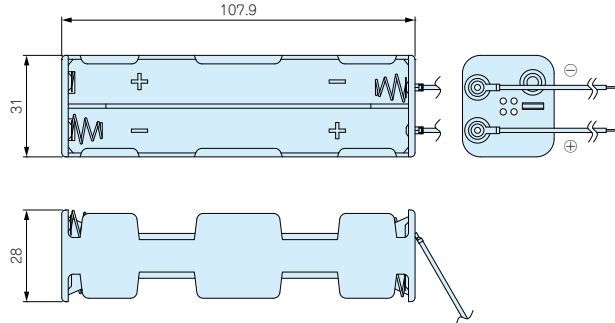
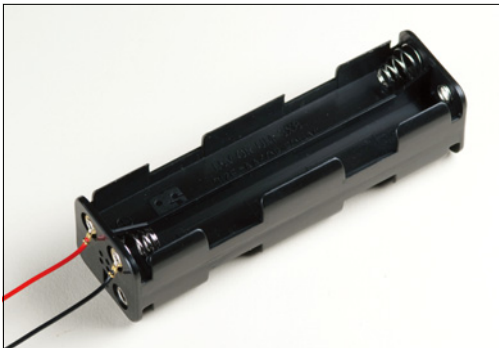

MP-4-1

単4×1本

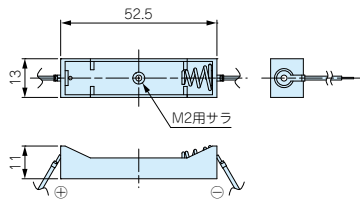

SN 4-2

単4×2本

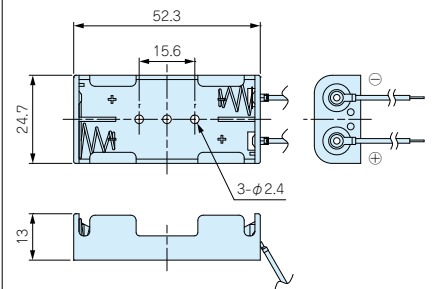
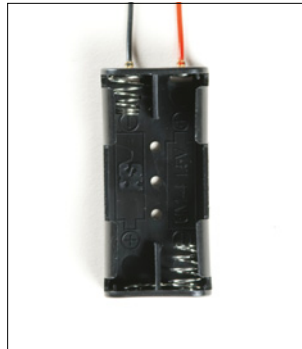

●製品のCADデータはホームページよりダウンロード可能です。

MP-4-3

単4×3本

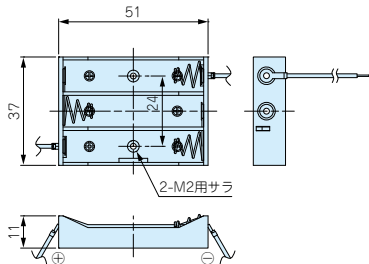

MP-4-4

単4×4本

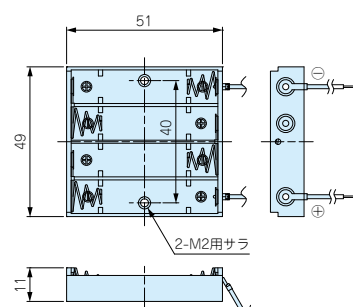

MP-5-1N

単5×1本

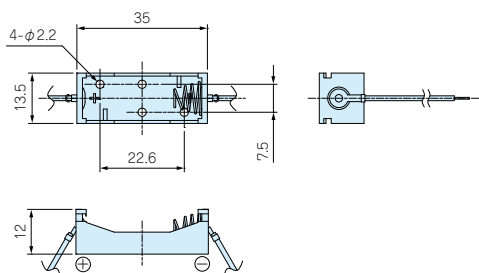
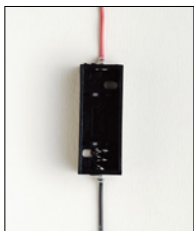

MP-5-2

単5×2本

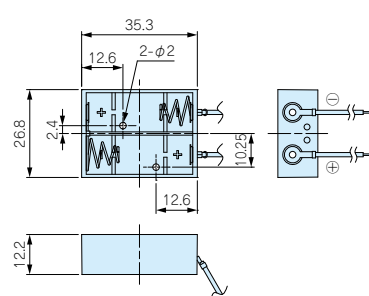
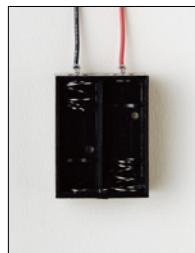

構成内容

ホルダー材質	スプリング/処理	端子材質/処理	線材
PP/PE/ABS	鉄線/ニッケルメッキ	真鍮/ニッケルメッキ	AWG24/AWG26 (UL1007)

機種内容

型番	電池構造	ホルダー材質	リード線	自重(g)	販売単位個数	標準価格	型番	販売単位個数	標準価格
SN 1-1	UM1×1	PP	AWG26 L=170	14.0	1個	130	SN1-1-P	50個	5,100
SN 1-2	UM1×2	PP	AWG26 L=170	22.8	1個	190	SN1-2-P	20個	3,120
SN 1-4	UM1×4	PP	AWG26 L=170	43.0	1個	220	SN1-4-P	20個	3,840
SN 1-6	UM1×6	PP	AWG26 L=170	52.7	1個	280	SN1-6-P	20個	4,620
BH211-1	UM2×1	PP	AWG24 L=150	9.3	1個	100	BH211-1-P	50個	3,790
SN 2-2	UM2×2	PP	AWG26 L=170	16.5	1個	170	SN2-2-P	50個	6,820
SN 2-4	UM2×4	PP	AWG26 L=170	26.0	1個	220	SN2-4-P	50個	8,520
SN 3-1	UM3×1	PP	AWG26 L=160	4.4	1個	90	SN3-1-P	50個	3,620
SN 3-2	UM3×2	PE	AWG26 L=160	7.8	1個	90	SN3-2-P	50個	3,440
SN 3-2A	UM3×2	PP	AWG26 L=160	6.2	1個	120	SN3-2A-P	50個	4,510
SN 3-3	UM3×3	PP	AWG26 L=160	10.2	1個	120	SN3-3-P	50個	4,740
SN 3-4	UM3×4	PP	AWG26 L=160	12.1	1個	130	SN3-4-P	50個	5,080
SN 3-4A	UM3×4	PP	AWG26 L=160	9.8	1個	140	SN3-4A-P	50個	5,620
MP-3-6	UM3×6	ABS	AWG26 L=150	21.4	1個	320	---	---	---
SN 3-6A	UM3×6	PP	AWG26 L=160	12.9	1個	160	SN3-6A-P	50個	6,360
SN 3-6B	UM3×6	PP	AWG26 L=160	15.3	1個	170	SN3-6B-P	50個	6,650
SN 3-8A	UM3×8	PP	AWG26 L=160	14.8	1個	170	SN3-8A-P	50個	6,360
MP-4-1	UM4×1	ABS	AWG26 L=150	3.3	1個	120	---	---	---
SN 4-2	UM4×2	PP	AWG26 L=160	5.1	1個	90	SN4-2-P	50個	3,540
MP-4-3	UM4×3	ABS	AWG26 L=150	6.9	1個	190	---	---	---
MP-4-4	UM4×4	ABS	AWG26 L=150	8.0	1個	250	---	---	---
MP-5-1N	UM5×1	ABS	AWG26 L=150	2.6	1個	130	---	---	---
MP-5-2	UM5×2	ABS	AWG26 L=150	4.7	1個	170	---	---	---

●まとめてご購入の場合はパック売りをご利用下さい。単価が下がりお得です。

当社電池ボックス付ケース・ボックス対応表

ケース・ボックス型番	対応電池ホルダー
GHA7-2-9D	MP-4-1, SN4-2
GHA7-3-9D	SN3-1, SN3-2, MP-4-1, SN4-2
GHA7-2-11D	MP-4-1, SN4-2
GHA7-3-11D	SN3-1, SN3-2, MP-4-1, SN4-2
GHA7-3-14D	SN3-1, SN3-2, MP-4-1, SN4-2

ケース・ボックス型番	対応電池ホルダー
RG-105	MP-4-1, SN4-2
RG-145	SN3-1, SN3-2, MP-4-1, SN4-2
MD-006P	MP-4-1, SN4-2
LD-006P	MP-4-1, SN4-2
LDN-006P	MP-4-1, SN4-2

- 1 型番目次/Photo INDEX
- 1 プラスチックケース
- 2 防水・防塵樹脂ボックス
- 3 防水・防塵アルミ/ステンレスボックス
- 4 端子ボックス/防水コネクタ
- 5 アルミサッシケース
- 6 アルミフレーム/ヒートシンクケース
- 7 メタルケース
- 8 フリーサイズケース
- 9 ラックケース/サブラック
- 10 機板/ラックパネル
- 11 電池ボックス/ホルダー
- 12 アクセサリー/シールド/熱対策部品
- 13 機構材
- 14 カスタム製品
- 技 技術資料
- 価 標準価格表