

目

型番目次/  
Photo INDEX

1

プラスチック  
ケース

2

防水・防塵  
樹脂ボックス

3

防水防塵 アルミ/  
ステンレスボックス

4

端子ボックス/  
防水コネクタ

5

アルミサッシ  
ケース

6

アルミフレーム/  
ヒートシンクケース

7

メタルケース

8

フリーサイズ  
ケース

9

ラックケース/  
サブラック

10

機板/  
ラックパネル

11

電池ボックス/  
ホルダー

12

アクセサリ/  
シールド/  
熱対策部品

13

機構材

14

カスタム製品

技

技術資料

価

標準価格表

# NS・NSH SERIES

- サブラックNS・NSHシリーズは産業用コンピューター規格VMEに対応可能なサブラックです。
- 基本部材のみで構成したスタンダードタイプと、取手・上下カバー付タイプの2種類が選択可能です。
- リアレールは絶縁プレート使用タイプ (Bタイプ)、DINコネクタ取付タイプ (Cタイプ)、バックプレーン直接取付タイプ (Eタイプ) の3タイプが選択可能です。
- NSHシリーズの側板、上下カバーは導通素材を使用しておりますので、シールド効果があります。



お客様の用途に合わせて、オプション部品を選択いただけます。

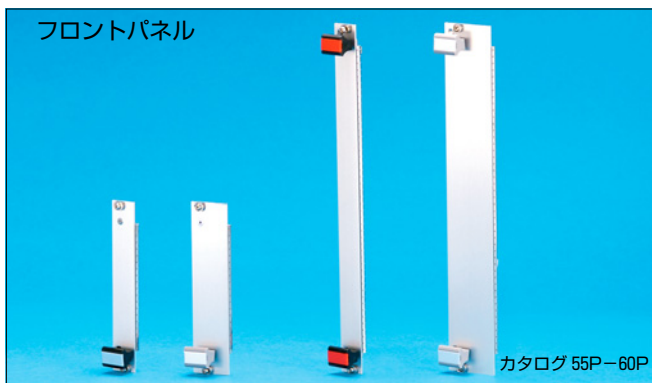
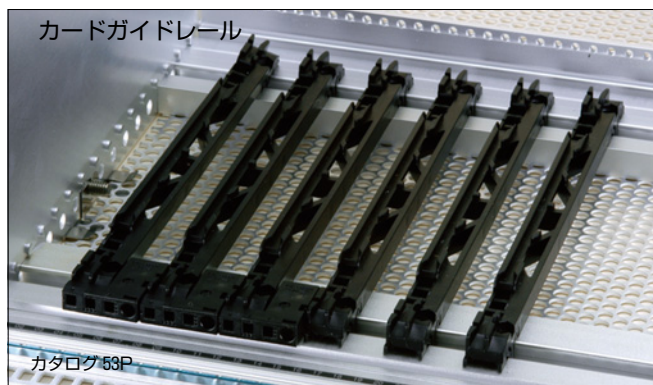

# リアレール構成図

リアレールは下記3パターンよりお選び下さい。

- PCボードの長さに応じてリアレールの取付位置を変える事ができます。
- 奥行D20、25タイプはPCボード220mmの使用はできません。

	パターンB	パターンC	パターンE
3U			
6U			
使用方法	<p>絶縁プレート バックプレーン</p> <p>OR</p> <p>コネクタ Zフレーム</p>	<p>コネクタ</p>	<p>バックプレーン</p>
	<p>絶縁プレートを使用してバックプレーンを取付ける時やZレールを使用してIEC60603 (DIN41612) コネクタを取付ける時に選定して下さい。</p>	<p>IEC60603 (DIN41612) コネクタを直接レールに取付ける際に選定して下さい。</p>	<p>バックプレーンを直接レールに取付ける際に選定して下さい。</p>

- 目  
型番目次/  
Photo INDEX
- 1  
プラスチック  
ケース
- 2  
防水・防塵  
樹脂ボックス
- 3  
防水・防塵  
アルミ/  
ステンレス  
ボックス
- 4  
端子ボックス/  
防水コネクタ
- 5  
アルミサッシ  
ケース
- 6  
アルミフレーム/  
ヒートシンク  
ケース
- 7  
メタルケース
- 8  
フリーサイズ  
ケース
- 9  
ラックケース/  
サブラック
- 10  
機板/  
ラックパネル
- 11  
電池ボックス/  
ホルダー
- 12  
アクセサリ/  
シールド/  
熱対策部品
- 13  
機構材
- 14  
カスタム製品
- 技  
技術資料
- 価  
標準価格表

# NS SERIES

## NS型スタンダードサブラック

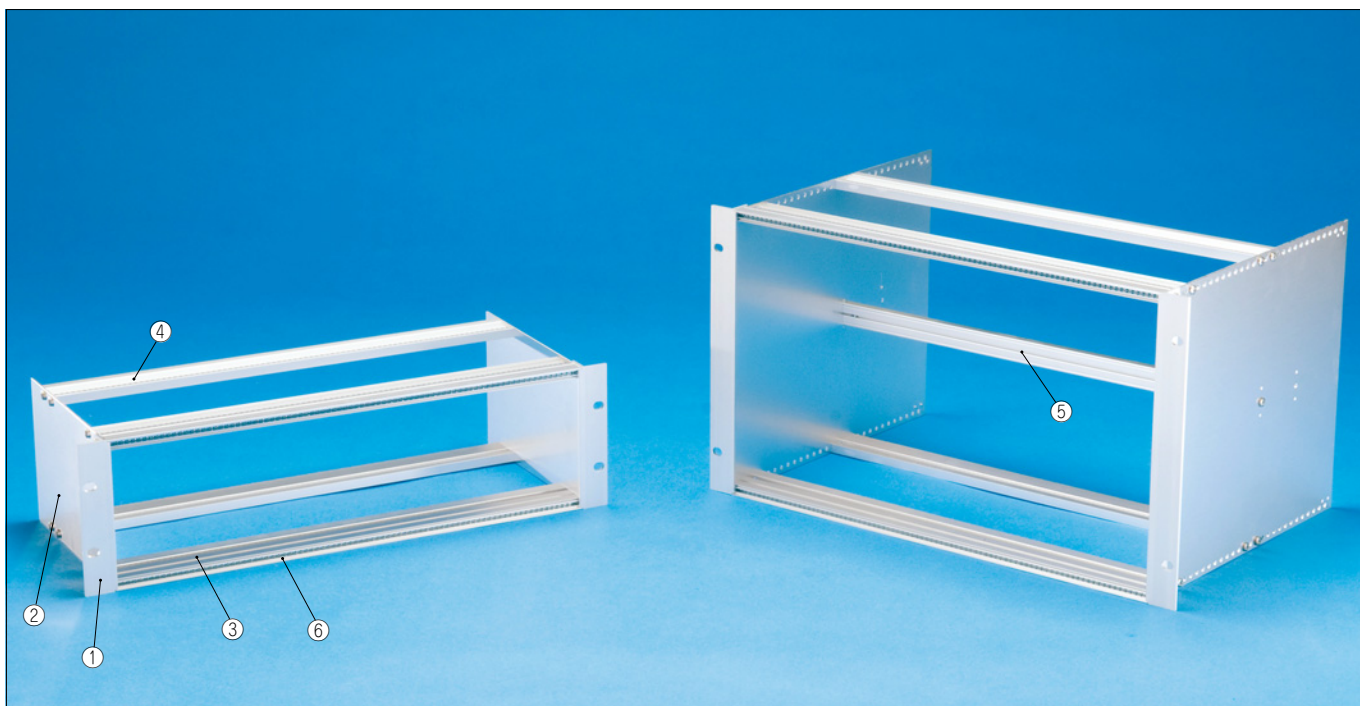

### 特徴

- 幅2種類、高さ2種類、奥行4種類、リアレール3パターン計48機種です。フレーム4本（6Uは5本）のスタンダードサブラックです。
- IEC60297に準拠しております。

### 構成内容

●外観寸法図は9-47Pを参照下さい。

照番	名称	個数	材質	色/表面処理
1	マウントブラケット	2	アルミ押出材	シルバーアルマイト
2	側板	2	アルミ板 t2.0	クリアアロジウム
3	フロントレール	2	アルミ押出材	クリアアロジウム
4	リアレール (パターンB,C,E)	2	アルミ押出材	クリアアロジウム
5	リアセンターレール (パターンB,E) 6Uのみ	1	アルミ押出材	クリアアロジウム
-	Zレール 6UパターンCのみ	2	アルミ押出材	クリアアロジウム
6	M2.5バーナット ( ) はパターンC	4~6(2)	鉄	三価クロメート
-	取付ビス	16~18	ステンレス (バインドM4×16)	無処理

### 機種内容 標準価格 価-42P

●末尾□にB, C, Eのいずれかのリアレールのパターンをお入れください

型番	HP	H	W	D
NS133-22-20□	42	132.5	213.84	203.3
NS133-22-25□	42	132.5	213.84	247.3
NS133-22-31□	42	132.5	213.84	307.3
NS133-22-37□	42	132.5	213.84	367.3
NS133-43-20□	84	132.5	427.2	203.3
NS133-43-25□	84	132.5	427.2	247.3
NS133-43-31□	84	132.5	427.2	307.3
NS133-43-37□	84	132.5	427.2	367.3

型番	HP	H	W	D
NS266-22-20□	42	265.8	213.84	203.3
NS266-22-25□	42	265.8	213.84	247.3
NS266-22-31□	42	265.8	213.84	307.3
NS266-22-37□	42	265.8	213.84	367.3
NS266-43-20□	84	265.8	427.2	203.3
NS266-43-25□	84	265.8	427.2	247.3
NS266-43-31□	84	265.8	427.2	307.3
NS266-43-37□	84	265.8	427.2	367.3



型番目次/  
Photo INDEX

NS SERIES

※ リアレールの位置は使用するカードガイドレールのサイズにより変更します。(図面はパターンBで表示しています。)



プラスチック  
ケース

3U外観寸法図

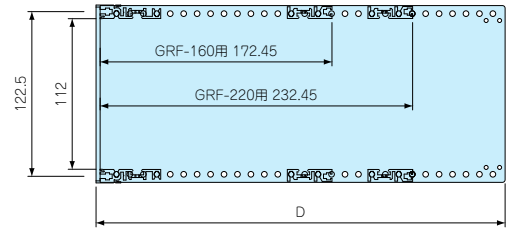
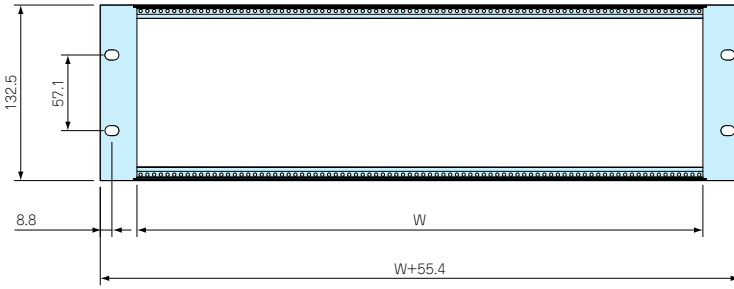

防水・防塵  
樹脂ボックス



防水防塵 アルミ/  
ステンレスボックス



端子ボックス/  
防水コネクタ



アルミサッシ  
ケース

6U外観寸法図

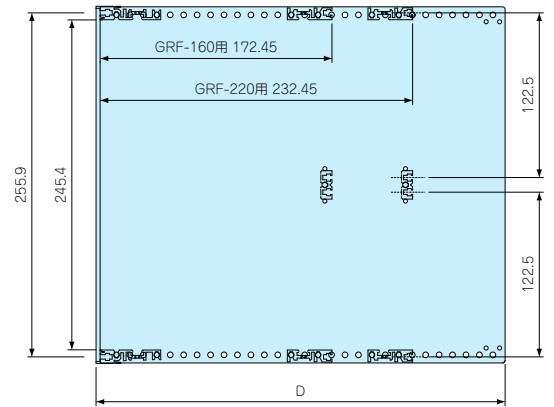
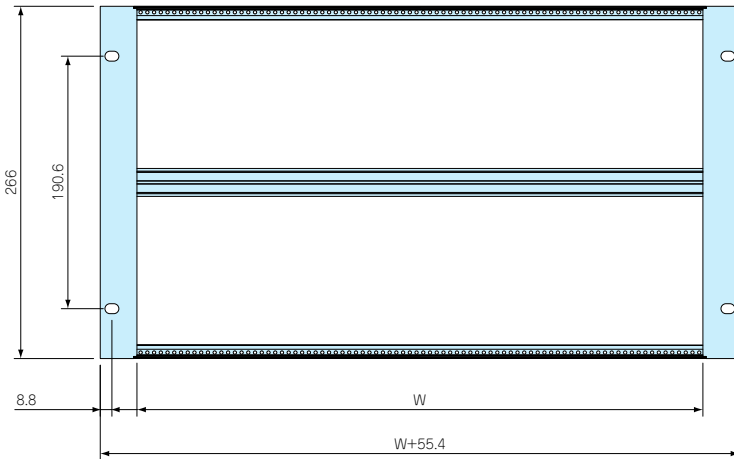

アルミ/プラスチック/  
ヒートシンクケース



メタルケース



フリーサイズ  
ケース



ラックケース/  
サブラック



機櫃/  
ラックパネル



電池ボックス/  
ホルダー



アクセサリ/  
シールド/  
耐熱部品



機構材



カスタム製品



技術資料



標準価格表

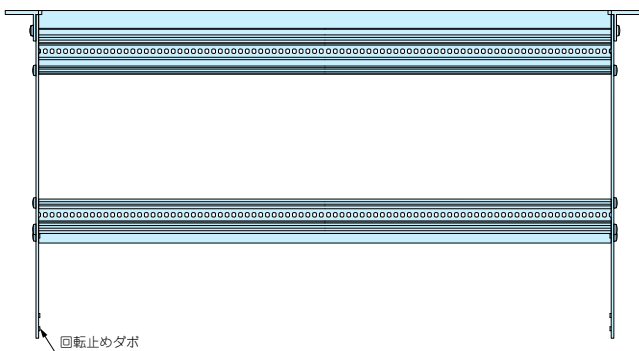

NS SERIES

- WHDの数値は  
NSシリーズ 9-45P  
の機種内容表欄をご覧ください。

# FFR SERIES

## FFR型フロントレール

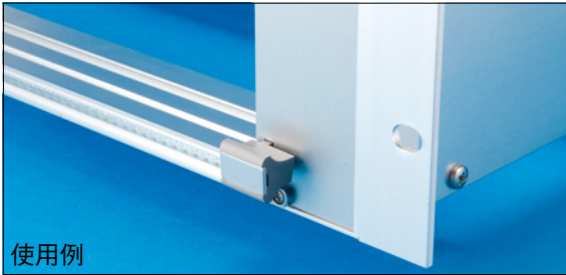
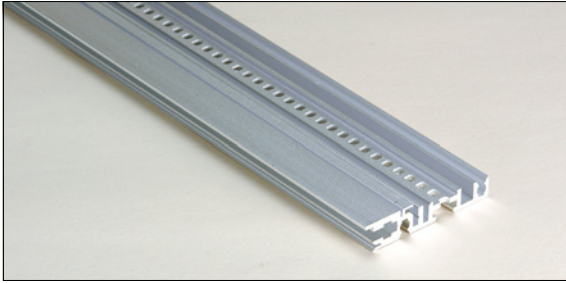

使用例

### 構成内容

● 付属ビスM4バインド×4

名称	個数	材質	色/表面処理
フロントレール	1	アルミ押出材	クリアアロジン

● NS・NSHシリーズの構成部品ですが、部品単体としても販売しています。

### 導通製品

- NS・NSC・NSHのフロントレールです。
- 2箇所でビス止めが出来る高耐荷重型です。

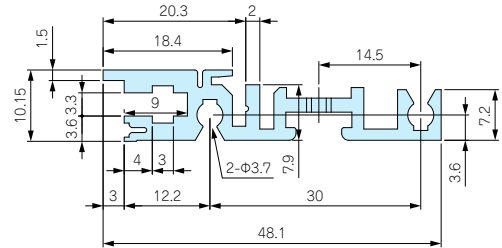

### 機種内容

型番	L	HP	標準価格
FFR-22N	218.44	42	1,240
FFR-43N	431.8	84	1,500

## FFR型ダブルレベルフロントレール

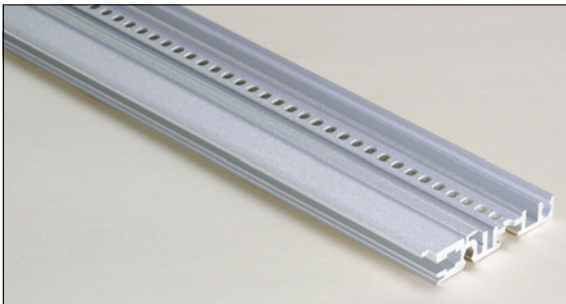

使用例

### 構成内容

● 付属ビスM4バインド×4

名称	個数	材質	色/表面処理
ダブルレベルフロントレール	1	アルミ押出材	クリアアロジン

### 導通製品

- フレームの両端に切り欠き加工がされています。
- 4Uのサブラックを3U+1Uに分割して使う場合や6Uのサブラックを3U×2に分割して使用する場合にご利用下さい。
- 2箇所でビス止めが出来る高耐荷重型です。

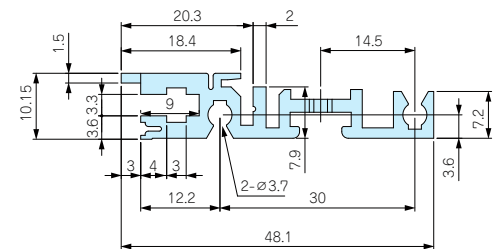

### 機種内容

型番	L	HP	標準価格
FFR-22W	218.44	42	2,020
FFR-43W	431.8	84	2,020

# FRR・FSR SERIES

## FRR型リアレールパターンB

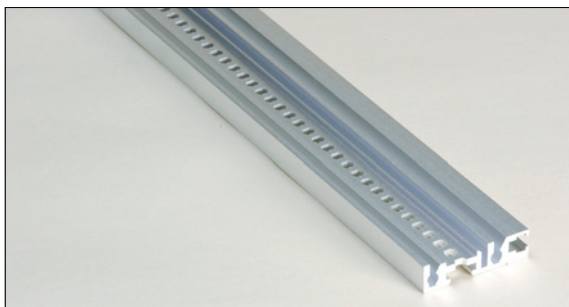

### 構成内容

●付属ビスM4/バインド×4

名称	個数	材質	色/表面処理
リアレールパターンB	1	アルミ押出材	クリアアロジン

## FSR型リアセンターレールパターンB

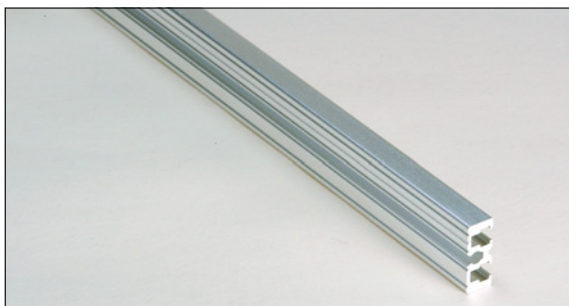

### 構成内容

●付属ビスM4/バインド×2

名称	個数	材質	色/表面処理
リアセンターレールパターンB	1	アルミ押出材	クリアアロジン

●NS・NSHシリーズの構成部品ですが、部品単体としても販売しています。

### 導通製品

●絶縁プレートを使用してバックプレーンを取付ける時やZレールを使用してコネクタを取付ける時にご利用下さい。(絶縁プレートはカタログ9-52Pを参照下さい)

●2箇所ですビス止めが出来る高耐荷重型です。

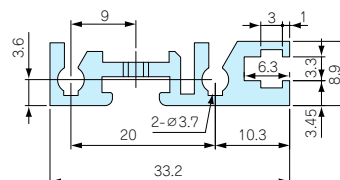

### 機種内容

型番	L	HP	標準価格
FRR-22B	218.44	42	1,230
FRR-43B	431.8	84	1,480

### 導通製品

●絶縁プレートを使用してバックプレーンを取付ける時やZレールを使用してコネクタを取付ける時にご利用下さい。(絶縁プレートはカタログ9-52Pを参照下さい)

●FZR型Zレールを2本取付けることで、パターンCのリアセンターレールとして使用できます。(詳細は9-52Pを参照)

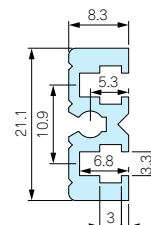

### 機種内容

型番	L	HP	標準価格
FSR-22B	218.44	42	1,090
FSR-43B	431.8	84	1,270



型番目次/  
Photo INDEX

1

プラスチック  
ケース

2

防水・防塵  
樹脂ボックス

3

防水・耐腐 アルミ/  
ステンレスボックス

4

端子ボックス/  
防水コネクタ

5

アルミサッシ  
ケース

6

アルミフレーム/  
ヒートシンクケース

7

メタルケース

8

フリーサイズ  
ケース

9

ラックケース/  
サブラック

10

機板/  
ラックパネル

11

電池ボックス/  
ホルダー

12

アクセサリ/  
シールド/  
熱対策部品

13

機構材

14

カスタム製品

技

技術資料

価

標準価格表

# FRR・FSR SERIES

## FRR型リアレールパターンC

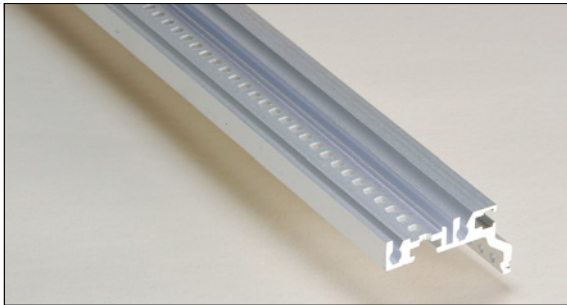

### 構成内容

●付属ビスM4バインド×4

名称	個数	材質	色/表面処理
リアレールパターンC	1	アルミ押出材	クリアアロジン

●NS・NSHシリーズの構成部品ですが、部品単体としても販売しています。

### 導通製品

- IEC60603 (DIN41612) コネクタを直接リアレールに取付ける時にご利用下さい。
- 2箇所までビス止めが出来る高耐荷重型です。
- コネクタ取付部には、M2.5タップがきつてあります。
- リアセンターレールパターンCについてはFZR型Zレール (9-52P) をご参照下さい。

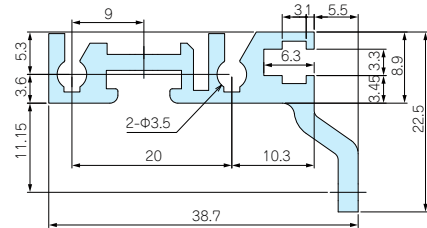

### 機種内容

型番	L	HP	標準価格
FRR-22C	218.44	42	1,970
FRR-43C	431.8	84	2,380

## FRR型リアレールパターンE

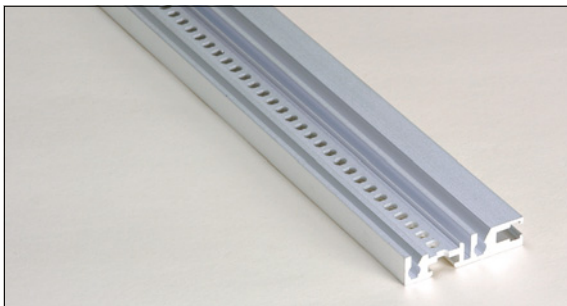

### 構成内容

●付属ビスM4バインド×4

名称	個数	材質	色/表面処理
リアレールパターンE	1	アルミ押出材	クリアアロジン

### 導通製品

- バックプレーンを直接リアレールに取付ける時にご利用ください。パターンBとの違いは□内が+3mmしています。
- 2箇所までビス止めが出来る高耐荷重型です。

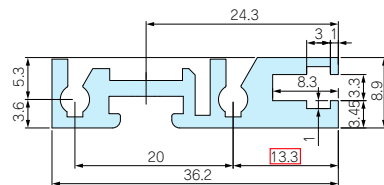

### 機種内容

型番	L	HP	標準価格
FRR-22E	218.44	42	1,230
FRR-43E	431.8	84	1,480

## FSR型リアセンターレールパターンE

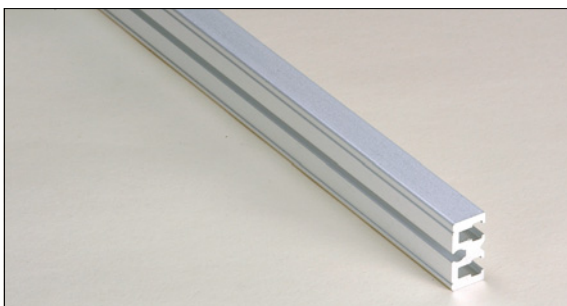

### 構成内容

●付属ビスM4バインド×2

名称	個数	材質	色/表面処理
リアセンターレールパターンE	1	アルミ押出材	クリアアロジン

### 導通製品

- 直接バックプレーンをレールに取付ける時にご利用ください。パターンBとの違いは□内が+3mmしています。

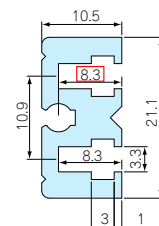

### 機種内容

型番	L	HP	標準価格
FSR-22E	218.44	42	1,090
FSR-43E	431.8	84	1,290

# BN・FZR・IS SERIES

## BN型レール用バーナット

### 導通製品

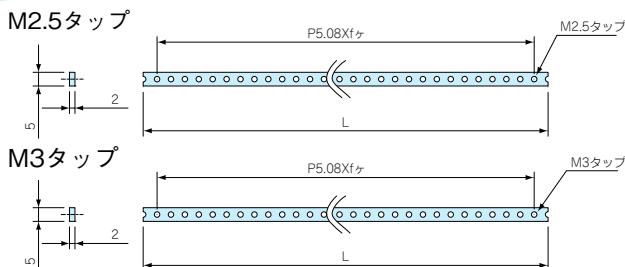
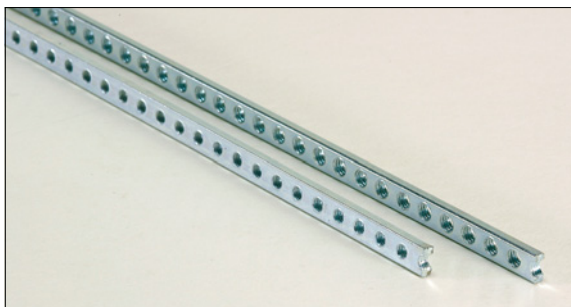

#### 構成内容

名称	個数	材質	色/表面処理
バーナット	1	鉄	三価クロメート

#### 機種内容 (M2.5タップ)

型番	L	f	HP	標準価格
BN22-M2.5	218.2	42	42	400
BN43-M2.5	431.5	84	84	560

#### 機種内容 (M3タップ)

型番	L	f	HP	標準価格
BN22-M3	218.2	42	42	400
BN43-M3	431.5	84	84	680

## FZR型Zレール

### 導通製品

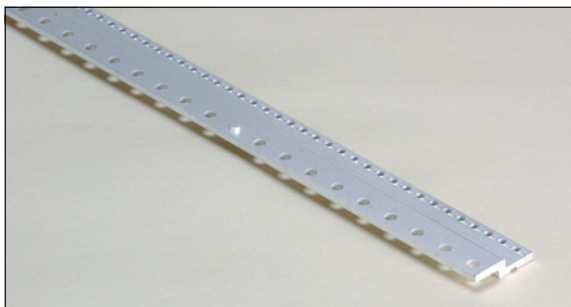

- コンバージョンキットBのフレームにIEC60603 (DIN41612) のコネクタを取付ける時にご利用ください。
- リアレールパターンCのセンターレールはリアセンターレールパターンBとZレール (2本) を取付けています。

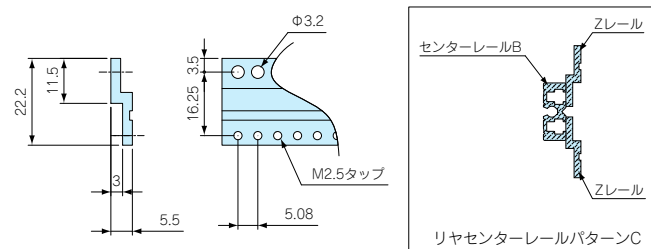

#### 構成内容

●取付ビス・ナット付

名称	個数	材質	色/表面処理
Zレール	1	アルミ押出材	クリアアロジン

#### 機種内容

型番	L	HP	標準価格
FZR-22	216.5	42	900
FZR-43	430	84	1,320

## IS型絶縁プレート

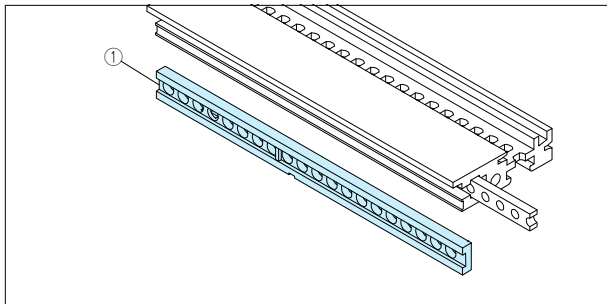

- リアレール・センターレールパターンBにバックプレーンを取付ける時や金属のコネクタを絶縁して使う時にご利用下さい。

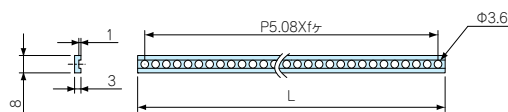

#### 構成内容

照番	名称	個数	材質	色/表面処理
1	絶縁プレート	1	ABS	アイボリー

#### 機種内容

型番	L	f	HP	標準価格
IS-22	214	42	42	350
IS-43	429	84	84	400

- 目 型番目次/ Photo INDEX
- 1 プラスチック ケース
- 2 防水・防塵 樹脂ボックス
- 3 防水・防塵 アルミ/ ステンレスボックス
- 4 端子ボックス/ 防水コネクタ
- 5 アルミサッシ ケース
- 6 アルミフレーム/ ヒートシンクケース
- 7 メタルケース
- 8 フリーサイズ ケース
- 9 ラックケース/ サブラック
- 10 機板/ ラックパネル
- 11 電池ボックス/ ホルダー
- 12 アクセサリー/ シールド/ 熱対策部品
- 13 機構材
- 14 カスタム製品
- 技 技術資料
- 価 標準価格表



# DRP・GRF SERIES

## DRP型導通リアパネル

### 導通製品

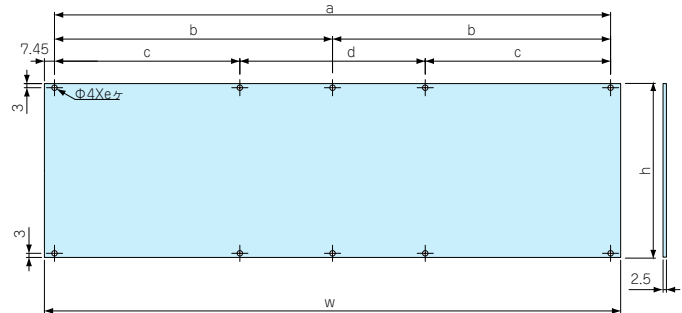
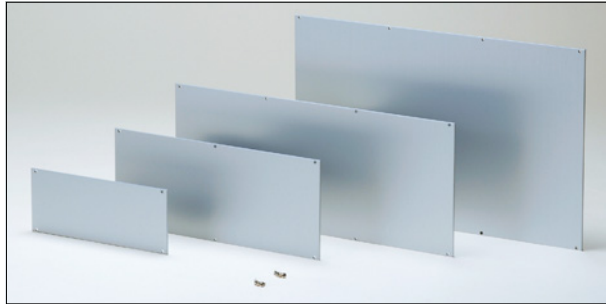

●表面はアルマイト、裏面は導通クリアアロジン処理がされております。

#### 構成内容

名称	個数	材質	色/表面処理
導通リアパネル	1	A1100P t2.5	HLシルバーアルマイト/クリアアロジン
パネル取付ビス	4~8	鉄(M3×8)	ニッケルメッキ

●HL=ヘアライン処理

#### 機種内容

型番	w	h	a	b	c	d	e	標準価格
DRP133-213	213	128.4	198.1	—	—	—	4	1,450
DRP133-427	426.4	128.4	—	—	137.17	137.16	8	2,630
DRP266-427	426.4	261.8	—	—	137.17	137.16	8	5,510

## GRF型強化カードガイドレール

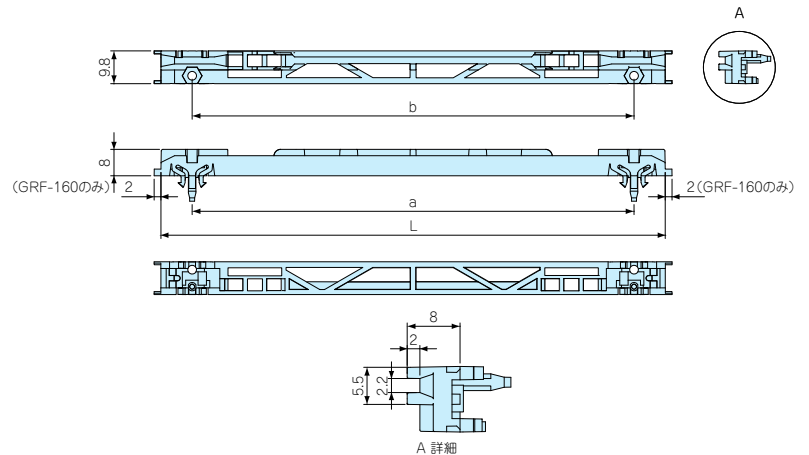

#### 構成内容

名称	個数	材質	色/表面処理
カードガイドレール	10	ノリル(UL94V-0)	ブラック

#### 機種内容

1袋10個入

型番	L	a	b	PCボードサイズ	標準価格
GRF-160	142	123.5	123.5	160	1,270
GRF-220	202	183.5	183.5	220	1,510

- ワンタッチで取り付け、ビス止めでもしっかり固定できます。
- 重量のあるユニット等にも耐える強化構造タイプです。
- 静電気対策にはESDクリップが取付できます。

# CRIP SERIES

## CRIP型PCボード用ESDクリップ

製品取付例



### 導通製品

- PCボードの静電気をサブラックへ放電します。

#### 機種内容

1袋10個入

型番	個数	材質	色/表面処理	標準価格
CRIP-3	10	りん青銅	すずメッキ	1,390

## オプション部品

### 目

型番目次/  
Photo INDEX

### 1

プラスチック  
ケース

### 2

防水・防塵  
樹脂ボックス

### 3

防水・防塵 アルミ/  
ステンレスボックス

### 4

端子ボックス/  
防水コネクタ

### 5

アルミサッシ  
ケース

### 6

アルミフレーム/  
ヒートシンクケース

### 7

メタルケース

### 8

フリーサイズ  
ケース

### 9

ラックケース/  
サブラック

### 10

機板/  
ラックパネル

### 11

電池ボックス/  
ホルダー

### 12

アクセサリ/  
シールド/  
熱対策部品

### 13

機構材

### 14

カスタム製品

### 技

技術資料

### 価

標準価格表