

■テクニカルデータ■

保護等級 IP65

温度範囲 -40℃～+90℃

締め付けトルク 2N・m
(20kgf・cm)

SSB SERIES

SSB型防水・防塵ステンレスボックス



- カスタム製品(穴加工・シルク印刷・塗装)については14-1P~29Pをご覧ください。
- CADデータ(DXF/DWG)でご依頼いただくと1000円割引、リピート注文品は5%割引致します。

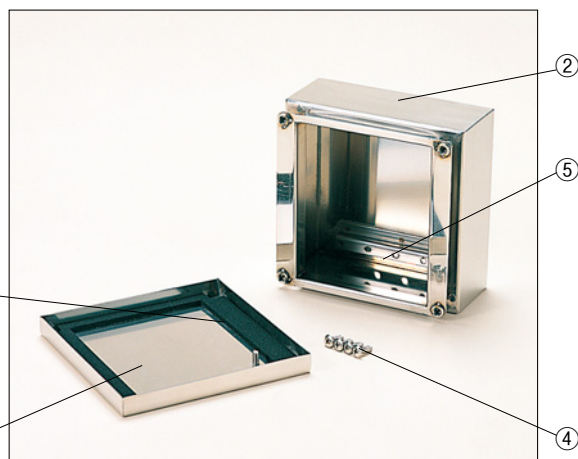

特徴

- 4箇所ビス止めの防水・防塵構造ボックスです。
- 耐食・耐塩・耐候性に優れたステンレス(SUS304)ボックスです。
- 内部及び外部からの電磁波の低減に効果的なボックスです。
- 表面処理に磨き処理#400を採用しています。
- ビス抜け防止ワッシャー付のためビスの落下防止になります。
- 保護等級について、使用に際しての注意点を3-2Pに記載してあります。ボックス選定時にご参照下さい。

構成内容

照番	名称	個数	材質	色/表面処理
1	カバー	1	SUS304 t1.2	磨き処理#400
2	ボディ	1	SUS304 t1.2	磨き処理#400
3	ガスケット	1	EPDM	黒
4	取付ビス	4	SUS丸皿M5x15	無処理
5	Z金具	2	SUS304 t1.2	無処理
-	ビス抜け防止ワッシャー	4	ナイロン	無処理

SSB SERIES

オプション部品 (別売になります。)



SSB外観寸法図

●製品のCADデータはホームページよりダウンロード可能です。

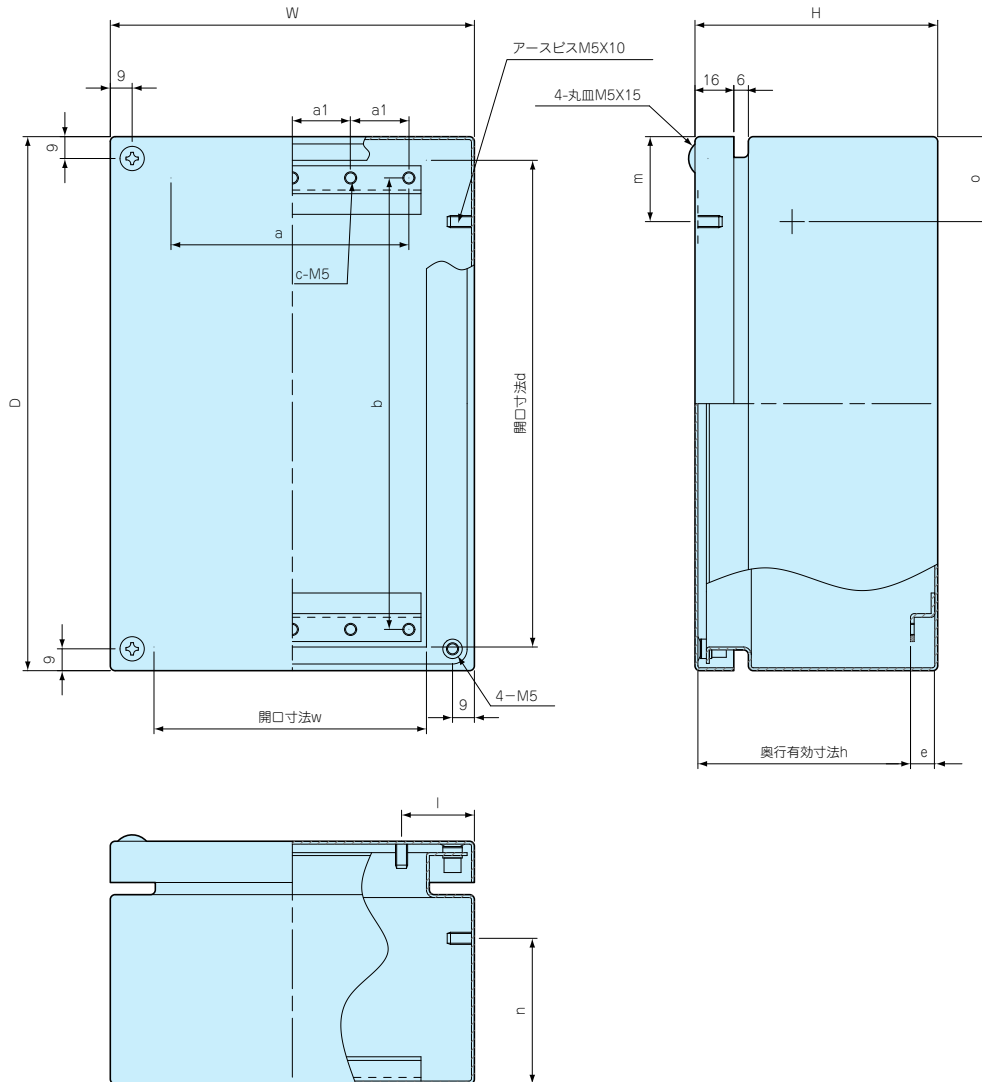

機種内容

型番	W	D	H	w	d	h	a	a1	b	c	e	l	m	n	o	自重(kg)	標準価格
SSB121508	120	150	80	80.5	130.5	67.6	66	33	116	6	10	30	30	40	30	0.9	10,970
SSB151508	150	150	80	110.5	130.5	67.6	96	24	116	10	10	30	30	40	30	1.1	11,490
SSB152206	150	220	60	110.5	200.5	51.1	96	24	186	10	6.5	35	35	20	35	1.3	11,750
SSB152210	150	220	100	110.5	200.5	87.6	96	24	186	10	10	35	35	50	35	1.6	12,200
SSB202010	200	200	100	160.5	180.5	87.6	146	36.5	166	10	10	35	35	50	35	1.8	13,000
SSB202806	200	280	60	160.5	260.5	51.1	146	36.5	246	10	6.5	35	35	20	40	1.9	13,620
SSB202812	200	280	120	160.5	260.5	107.6	146	36.5	246	10	10	35	35	60	40	2.5	14,160
SSB223312	220	330	120	180.5	310.5	107	166	41.5	296	10	10	35	35	60	40	2.9	15,210
SSB304015	300	400	150	260.5	380.5	137	246	61.5	366	10	10	40	40	75	45	4.7	24,100

- 目 型番目次/ Photo INDEX
- 1 プラスチック ケース
- 2 防水・防塵 樹脂ボックス
- 3 防水・防塵 アルミ/ ステンレスボックス
- 4 端子ボックス/ 防水コネクタ
- 5 アルミサッシ ケース
- 6 アルミフレーム/ ヒートシンクケース
- 7 メタルケース
- 8 フリーサイズ ケース
- 9 ラックケース/ サブラック
- 10 機板/ ラックパネル
- 11 電池ボックス/ ホルダー
- 12 アクセサリー/ シールド/ 熱対策部品
- 13 機構材
- 14 カスタム製品
- 技 技術資料
- 価 標準価格表

ステンレスボックス内部オプション部品

目
型番目次/
Photo INDEX

1
プラスチック
ケース

2
防水・防塵
樹脂ボックス

3
防水防塵アルミ/
ステンレスボックス

4
端子ボックス/
防水コネクタ

5
アルミサッシ
ケース

6
アルミフレーム/
ヒートシンクケース

7
メタルケース

8
フリーサイズ
ケース

9
ラックケース/
サブラック

10
機板/
ラックパネル

11
電池ボックス/
ホルダー

12
アクセサリ/
シールド/
熱対策部品

13
機構材

14
カスタム製品

技
技術資料

価
標準価格表

1 KSC型取付ベース

KSB・KLB専用

●製品のCADデータはホームページよりダウンロード可能です。

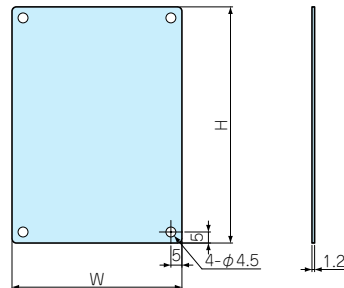
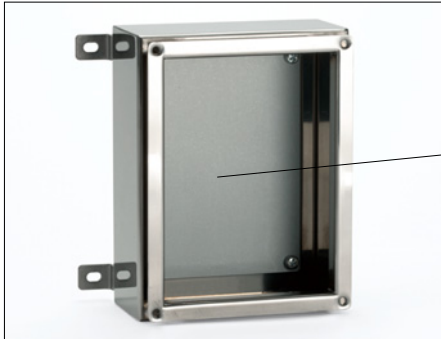

機種内容

●ビス付きです。

型番	W	H	材質	表面処理	対応機種	標準価格
KSC0810	57	77	SECC t1.2	ジンコート21	KSB・KLB 0810	440
KSC1010	77	77			KSB・KLB 1010	500
KSC1013	77	107			KSB・KLB 1013	570

付属ビス：M4×8ナベSW付三価クロメート×4

2 SSC型取付ベース

SSM・SLM・SSB・SLB専用

●製品のCADデータはホームページよりダウンロード可能です。

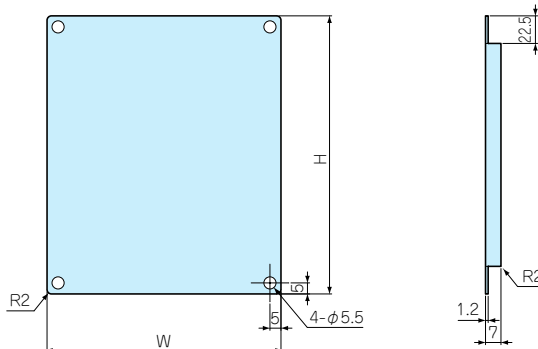
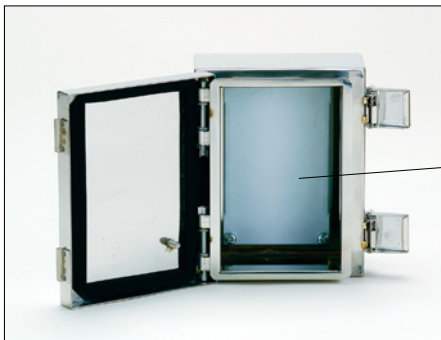

機種内容

●ビス付きです。

型番	W	H	材質	表面処理	対応機種	標準価格
SSC1215	76	126	SECC t1.2	ジンコート21	SSM・SLM・SSB・SLB 1215	1,040
SSC1515	106	126			SSM・SLM・SSB・SLB 1515	1,050
SSC1522	106	196			SSM・SLM・SSB・SLB 1522	1,120
SSC2020	156	176			SSM・SLM・SSB・SLB 2020	1,180
SSC2028	156	256			SSM・SLM・SSB・SLB 2028	1,290
SSC2233	176	306			SSM・SLM・SSB・SLB 2233	1,390
SSC3040	256	376			SSM・SLM・SSB・SLB 3040	1,650

付属ビス：M5×8ナベSW付三価クロメート×4

3 FDR型DINレール

機種内容

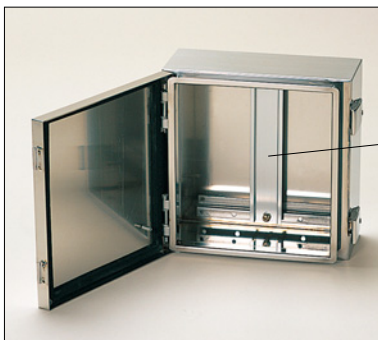

型番	L	材質	表面処理	対応機種	標準価格
FDR-77	77	A6063S-T5	シルバー アルマイト	KSB・KLB 0810/1010	150
FDR-106	106			KSB・KLB 1013	200
FDR-B126	126			SSM・SLM・SSB・SLB 1215/1515	200
FDR-B176	176			SSM・SLM・SSB・SLB 2020	230
FDR-B196	196			SSM・SLM・SSB・SLB 1522	240
FDR-B256	256			SSM・SLM・SSB・SLB 2028	300
FDR-B303	303			SSM・SLM・SSB・SLB 2233	300
FDR-B376	376			SSM・SLM・SSB・SLB 3040	390

4 KS-G型ガスケット KSB・KLB専用

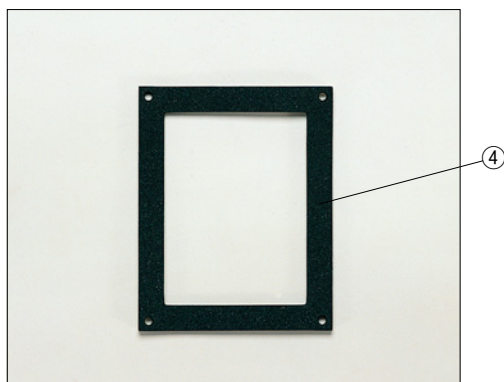

- 製品のCADデータはホームページよりダウンロード可能です。
- メンテナンス時の交換用ガスケットです。
- 粘着テープ付きです。

機種内容

型番	材質	対応機種	標準価格
KS-G0810	EPDM t3.0	KSB・KLB 0810	190
KS-G1010		KSB・KLB 1010	210
KS-G1013		KSB・KLB 1013	260

5 SSM-G型ガスケット SSM・SLM専用



- 製品のCADデータはホームページよりダウンロード可能です。
- メンテナンス時の交換用ガスケットです。
- 粘着テープ付きです。

機種内容

型番	材質	対応機種	標準価格
SSM-G1215	EPDM t5.0	SSM・SLM 1215	260
SSM-G1515		SSM・SLM 1515	300
SSM-G1522		SSM・SLM 1522	350
SSM-G2020		SSM・SLM 2020	550
SSM-G2028		SSM・SLM 2028	760
SSM-G2233		SSM・SLM 2233	840
SSM-G3040		SSM・SLM 3040	1,370

6 SSB-G型ガスケット SSB・SLB専用

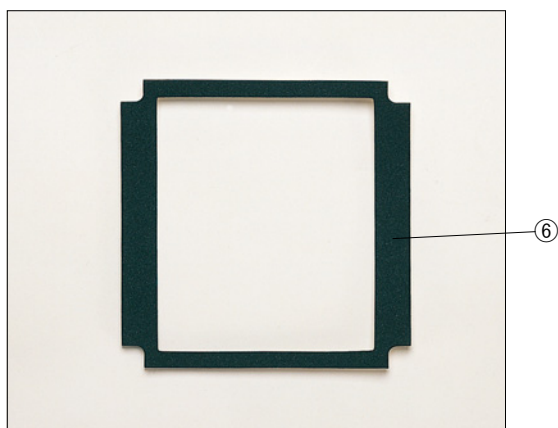

- 製品のCADデータはホームページよりダウンロード可能です。
- メンテナンス時の交換用ガスケットです。
- 粘着テープ付きです。

機種内容

型番	材質	対応機種	標準価格
SSB-G1215	EPDM t5.0	SSB・SLB 1215	260
SSB-G1515		SSB・SLB 1515	320
SSB-G1522		SSB・SLB 1522	350
SSB-G2020		SSB・SLB 2020	540
SSB-G2028		SSB・SLB 2028	760
SSB-G2233		SSB・SLB 2233	840
SSB-G3040		SSB・SLB 3040	1,370

ステンレスボックス外部オプション部品

7 SSK型ポール取付金具



取付例

特徴

- ステンレス製のポール・電柱取付金具です。
- ポール取付の際は別売りのPKB型固定ベルトをご利用下さい。
- ステンレスボックスに取り付けの際は、防水効果を失わないよう溶接での取付をお勧めします。
当社にてボックスに取り付けた状態（カスタム対応）での購入も可能です。
- SSKのボックス取付については当社カスタム営業部にお問い合わせ下さい。
- 製品のCADデータはホームページよりダウンロード可能です。

カスタム営業部

TEL : 048-222-7640 FAX : 048-222-7652

E-MAIL : custom@takachi-el.co.jp

SSK-S1

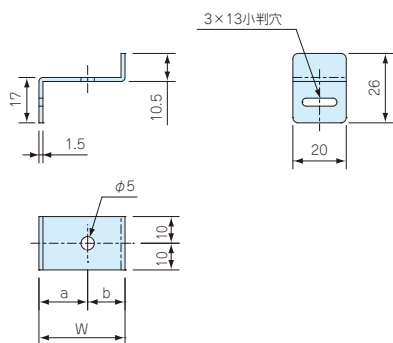

SSK-160・SSK-210

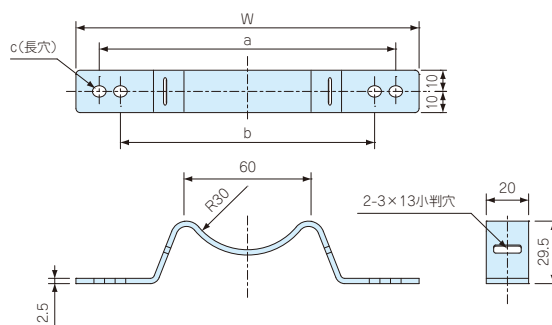

SSK-300

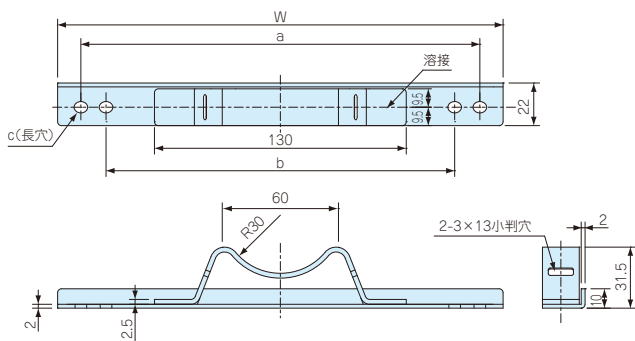

構成内容

名称	個数	材質	色/表面処理
取付金具	2 / 4	ステンレス	無処理
取付ビス	4 / 8	ステンレス	無処理

● 取付ビスはBCAP・BCAKシリーズ用のビスを付属しています。

機種内容

型番	W	a	b	c(長穴)	個数	対応ボックス	対応ベルト	標準価格
SSK-S1	32.25	18.25	14	-	4個1組	SSM・SSB121508 KSM・KSB081006/KSM・KSB101006 KSM・KSB101008/KSM・KSB101306 KSM・KSB101308	PKB-10P PKB-10S	590
SSK-160	142	120	-	5×7	2個1組	SSM・SSB151508 SSM・SSB152206/SSM・SSB152210	PKB-10P PKB-10S	2,510
SSK-210	192	170	-	5×7	2個1組	SSM・SSB202010/SSM・SSB202806 SSM・SSB202812/SSM・SSB223312	PKB-10P PKB-10S	2,840
SSK-300	280	254	-	6×8	2個1組	SSM・SSB304015	PKB-10P PKB-10S	3,670

8 PKB型ポール固定用ベルト

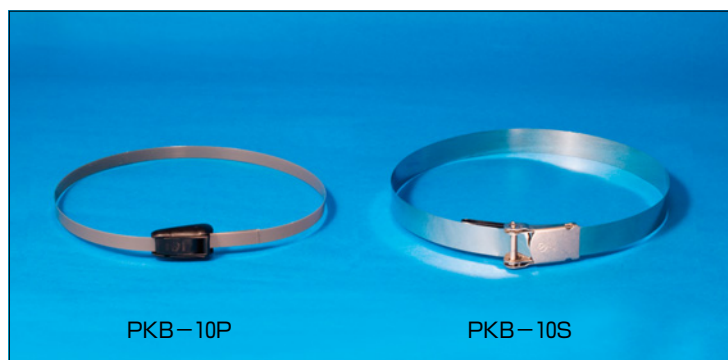

特徴

- ポール・電柱に取付ける為のベルトです。
- 締付け力の強いステンレス製と、取付の簡単な樹脂製の2タイプを用意しています。
- SSK型固定金具と一緒にご利用下さい。
- 1回使いきりタイプです。
- 製品のCADデータはホームページよりダウンロード可能です。

PKB-10P

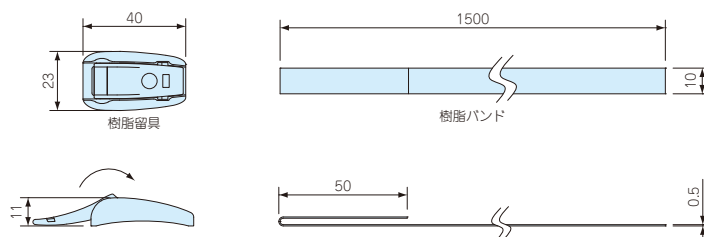

PKB-10S

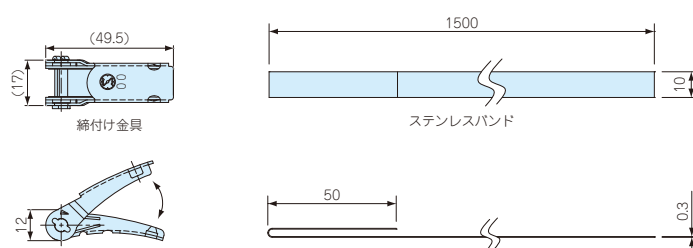

構成内容

名称	個数	材質	色/表面処理
締付け金具	2	SUS304・POM	バレル研磨・黒色
バンド	2	SUS430・PET	BA仕上げ・グレー

機種内容

2個1組

型番	単位個数	引張り強さ(水平)	バンド長さ	標準価格
PKB-10P	2	1.3kN	1,500mm	730
PKB-10S	2	1.4kN	1,500mm	640

ステンレスボックス外部オプション部品

9 CK型外部取付足



- CK-□Zをご使用の場合カタログ12-41PのMT型ビスセットをご使用下さい。
- CK-□Nは溶接用の外部取付足です。

CK-34Z

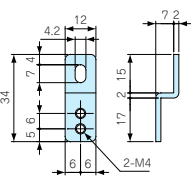

CK-35Z

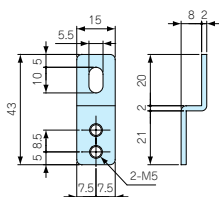

CK-26Z

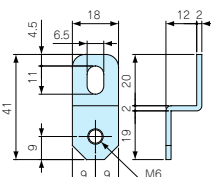

機種内容

4個1組

型番	個数	材質	表面処理	標準価格
CK-34Z	4	SUS304	バレル研磨	360
CK-35Z	4	SUS304	バレル研磨	390
CK-26Z	4	SUS304	バレル研磨	380

CK-34N

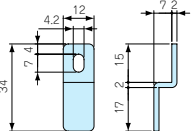

CK-35N

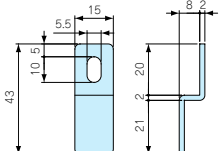

CK-26N

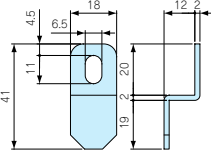

機種内容

4個1組

型番	個数	材質	表面処理	標準価格
CK-34N	4	SUS304	バレル研磨	300
CK-35N	4	SUS304	バレル研磨	330
CK-26N	4	SUS304	バレル研磨	330

●溶接用の外部取付足です。

外部オプションの取付について

ボール固定用ベルト（取付金具）・外部取付足は、ボックスに取付ける際加工が必要です。

穴加工をして取付けする場合、IPの保護等級が失われます。

そこで当社では、オプション部品の取付を溶接にて対応しております。

溶接取付のお見積・納期等については、カスタム営業部へお問い合わせ下さい。

カスタム営業部

●電話でお問い合わせ

TEL.048-222-7640

●メールでお問い合わせ

custom@takachi-el.co.jp

