

AC ファンモータ

San Ace □ 120mm

サンエース

低騒音ベストセラーモデル

■ 一般仕様

- モータ構造くま取モータ
- モータ保護方式インピーダンスプロテクト
- 絶縁耐圧AC50/60Hz 1500V 1分間 (入力端子・フレーム間)
- 使用電圧範囲±10%
- プラグコード

一般用	489-006 (L10,L21)/489-016 (L10,L21)
UL/CSA用	489-007 (L10,L21)
UL/CSA用	489-047 (L10,L21)



ACファンモータ

25mm厚 サンエース

■仕様 (使用温度範囲: -30℃~+60℃)

型番	電圧 (V)	周波数 (Hz)	入力 (W)	電流 (A)	拘束電流 (A)	回転速度 (min ⁻¹)	最大風量 (m ³ /min) (CFM)	最大静圧 (Pa)	音圧レベル (dB[A])	質量 (g)
109S085	100	50/60	13.5/12	0.16/0.14	0.19/0.17	2500/2900	1.92/2.22 67.8/78.4	49/53.9	38/41	370
109S084	115			0.14/0.12	0.16/0.15					
109S088	200			0.08/0.07	0.1/0.09					
109S087	230			0.07/0.06	0.08/0.07					
☆109S081	100			0.11	0.11/0.1					
☆109S083	115	9.5/8.5	12/10	0.1	0.1/0.09	2200/2350	1.63/1.78 57.6/62.9	29.4/26.3	34/35	
☆109S082	200			0.07	0.07/0.06					
☆109S089	230			0.06	0.06/0.05					
※109S086	100			0.14/0.12	0.15/0.13	1400/1600	1.11/1.35 39.2/47.7	15.7/19.6	24/27	

☆はハーフスピード、※はロースピードです。

■風量・静圧特性例

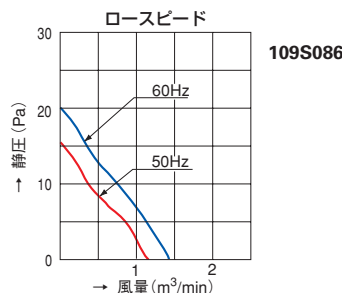
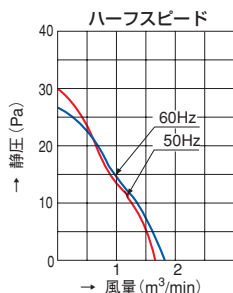
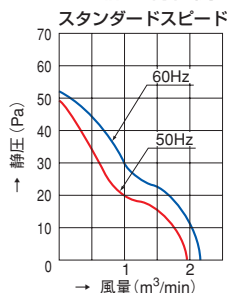

38mm厚 サンエース

■仕様 (使用温度範囲: -30℃~+60℃)

型番	電圧 (V)	周波数 (Hz)	入力 (W)	電流 (A)	拘束電流 (A)	回転速度 (min ⁻¹)	最大風量 (m ³ /min) (CFM)	最大静圧 (Pa)	音圧レベル (dB[A])	質量 (g)
109S005	100	50/60	14/12	0.18/0.16	0.25/0.22	2700/3100	2.35/2.7 83/95.4	55.9/65.7	40/43	550
109S005UL										
109S024				120						
109S024UL	115			0.16/0.14	0.21/0.18					
109S008	200				0.09/0.08					
109S008UL										
109S025	230				0.08/0.07					
109S025UL										

■風量・静圧特性例

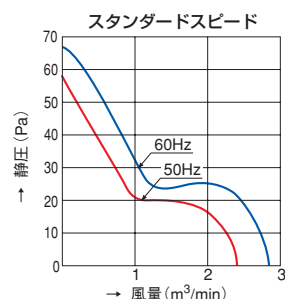

120mm

38mm厚 サンエース

仕様

型番	電圧 (V)	周波数 (Hz)	入力 (W)	電流 (A)	拘束電流 (A)	回転速度 (min ⁻¹)	最大風量 (m ³ /min) (CFM)	最大静圧 (Pa)	音圧レベル (dB[A])	質量 (g)
☆109S029UL	100	50/60	14/12	0.18/0.16	0.23/0.21	2450/2700	2.15/2.35 76/83	44.1/49.0	38/40	550
☆109S013			13/11	0.16/0.14	0.16/0.15	1800/2000	1.54/1.72 54.4/60.8	24/27	30/32	
☆109S013UL			7/7	0.1/0.09	0.1/0.09	1650/1700	1.45/1.5 51.2/53	17.6/17.6	28/28	
※109S006			7/7	0.1/0.09	0.1/0.09	1650/1700	1.45/1.5 51.2/53	17.6/17.6	28/28	
※109S006UL	115	50/60	10/10	0.13/0.11	0.13/0.11	1800/1900	1.56/1.64 55/57.9	20/20.6	30/31	
※109S010	200	50/60	7/7	0.05/0.04	0.05/0.04	1650/1700	1.45/1.5 51.2/53	17.6/17.6	28/28	
※109S010UL	240	50/60	7/7	0.05/0.04	0.05/0.04	1650/1700	1.45/1.5 51.2/53	17.6/17.6	28/28	
※109S010UL	240	50/60	11/11	0.06/0.05	0.06/0.05	1800/1950	1.58/1.68 55.8/59.3	20.6/21.6	30/32	

☆はハーフスピード、※はロースピードです。

風量・静圧特性例

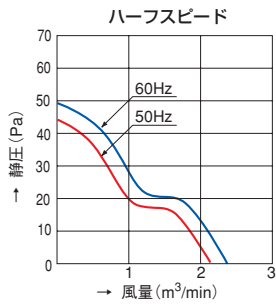

109S029UL

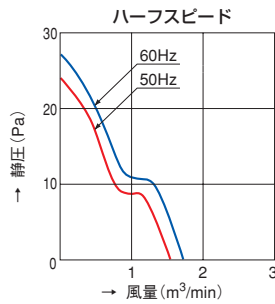

109S013
109S013UL

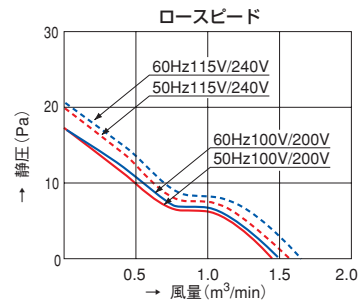

109S006
109S006UL
109S010
109S010UL

38mm厚 ニューサンエース

仕様

型番	電圧 (V)	周波数 (Hz)	入力 (W)	電流 (A)	拘束電流 (A)	回転速度 (min ⁻¹)	最大風量 (m ³ /min) (CFM)	最大静圧 (Pa)	音圧レベル (dB[A])	質量 (g)
109S075UL	100	50/60	18/16	0.24/0.21	0.32/0.28	2700/3100	2.5/2.9 88.3/102.5	57.9/68.7	42/45	550
109S074UL	115			0.21/0.18	0.27/0.24					
109S078UL	200			0.12/0.1	0.16/0.14					
109S072UL	230			0.11/0.09	0.14/0.13					

風量・静圧特性例

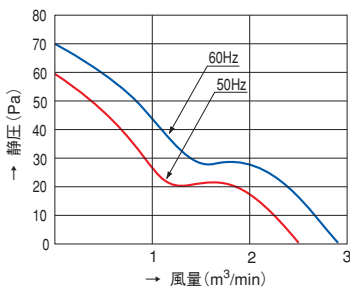

109S075UL 109S074UL
109S078UL 109S072UL

外形図

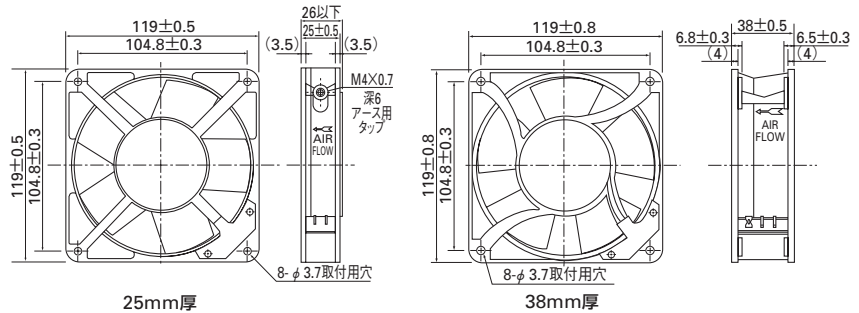

取付穴参考寸法図

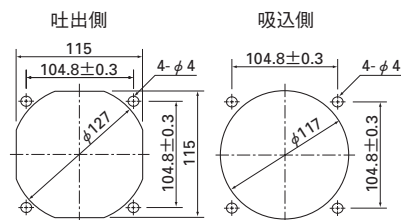

配線図

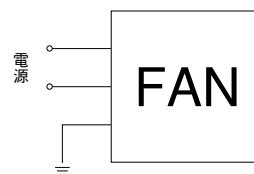

ご採用にあたっての注意事項

- 本カタログ掲載の製品は、輸出貿易管理令別表第一の16の項に掲げる貨物に該当します。輸出に際しては、キャッチオール規制に基づくインフォーム要件「客観要件」の検討と併せ、監督官庁に対し輸出手続の実施をお願いします。
- 電磁ノイズが強い場所では電食が発生する場合があります。その対策として「防電食ファン」を用意しています。また、金属製フィンガード、金属製アタッチメントも効果があります（詳細はお問い合わせください）。

SANYO DENKI