

RTHC SERIES

豊富な電流バリエーションをラインアップした高減衰三相フィルタ（キューブタイプ）

EMC
フィルタ



■ 特 長

- 6 ~ 300A の幅広いラインアップ
- L2 段の高減衰でキューブタイプ
- 少床面積で配線引き出し方向が短い
- セルフアップねじを使用で配線作業性が向上
- 安全を考慮した端子台カバー付き
- RoHS 指令対応製品です。

■ 取得安全規格

UL1283 File No. E62388 (~ 150A)
 EN60939 Licence Ref. No. SE/07115-4

■ 品名呼称法

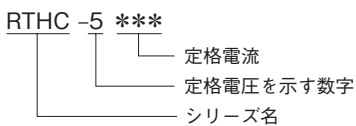

■ 回路図

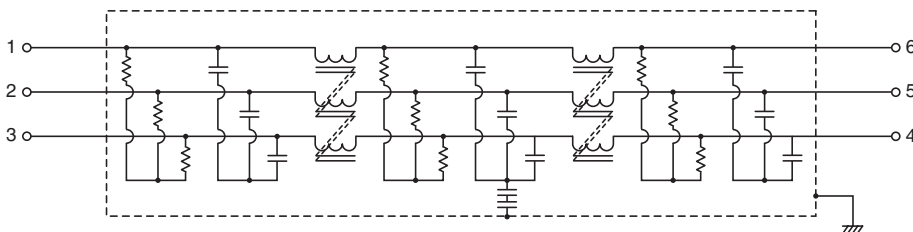

RTHC

●RoHS 指令対応：EU Directive 2002/95/EC にもとづき、免除された用途を除いて、鉛、カドミウム、水銀、六価クロム、および特定臭素系難燃剤の PBB、PBDE を使用していないことを表します。

■ 電気的特性

| 品名 | 定格電圧 (AC/DC) | 定格電流 (AC/DC) | 耐電圧 | 絶縁抵抗 | 漏洩電流 | 使用温度範囲 | ディレーティング 開始温度 | 直流抵抗 (mΩ) | 減衰量保証帯域(MHz) | | 質量 (kg) |
|-----------|-----------------|-----------------|------------------------------|-------------------------------------|--|----------|------------------|--------------|--------------|--------------|------------|
| | | | | | | | | | コモンモード | ディファレンシャルモード | |
| | | | | | | | | | 25dB保証 | 25dB保証 | |
| RTHC-5006 | 500V | 6A | AC.2500V 60s [ラインアース間] | 100MΩ min. [DC.500V/ 1min] | 2.5mA max. [250V/60Hz] 5mA max. [500V/60Hz] | -25~+85℃ | 50℃ | 290 max. | 0.1~10 | 0.2~30 | 0.80 |
| RTHC-5010 | | 10A | | | | | | 120 max. | 0.1~10 | 0.2~30 | 0.82 |
| RTHC-5020 | | 20A | | | | | | 50 max. | 0.1~10 | 0.2~30 | 1.20 |
| RTHC-5030 | | 30A | | | | | | 26 max. | 0.2~10 | 0.2~30 | 1.20 |
| RTHC-5040 | | 40A | | | | | | 20 max. | 0.2~10 | 0.2~30 | 2.26 |
| RTHC-5050 | | 50A | | | | | | 14 max. | 0.2~10 | 0.2~30 | 2.26 |
| RTHC-5060 | | 60A | | | | | | 10 max. | 0.2~10 | 0.2~30 | 2.26 |
| RTHC-5080 | | 80A | | | | | | 10 max. | 0.1~10 | 0.2~30 | 7.40 |
| RTHC-5100 | | 100A | | | | | | 8 max. | 0.1~10 | 0.2~30 | 7.80 |
| RTHC-5150 | | 150A | | | | | | 6 max. | 0.1~10 | 0.2~30 | 12.00 |
| RTHC-5200 | | 200A | | | | | | 4 max. | 0.3~20 | 0.2~30 | 16.30 |
| RTHC-5250 | | 250A | | | | | | 3 max. | 0.3~10 | 0.2~30 | 15.60 |
| RTHC-5300 | | 300A | | | | | | 2 max. | 0.5~6 | 0.2~30 | 14.80 |

EMC
フィルタ

■ ディレーティングカーブ

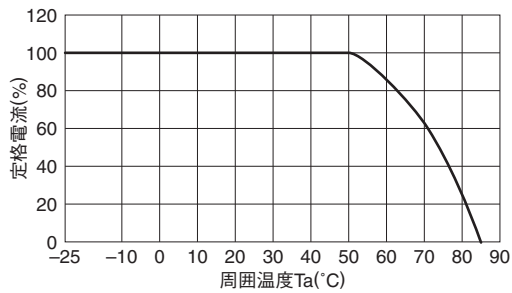

RTHC

■ 外観図

RTHC-5006/5010/5020/5030/5040/5050/5060/5080/5100/5150

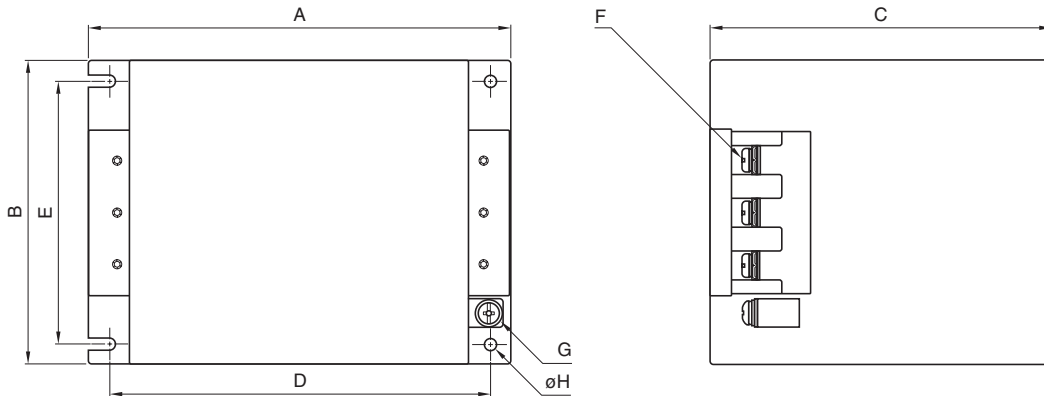

EMC
フィルタ

RTHC-5200/5250/5300

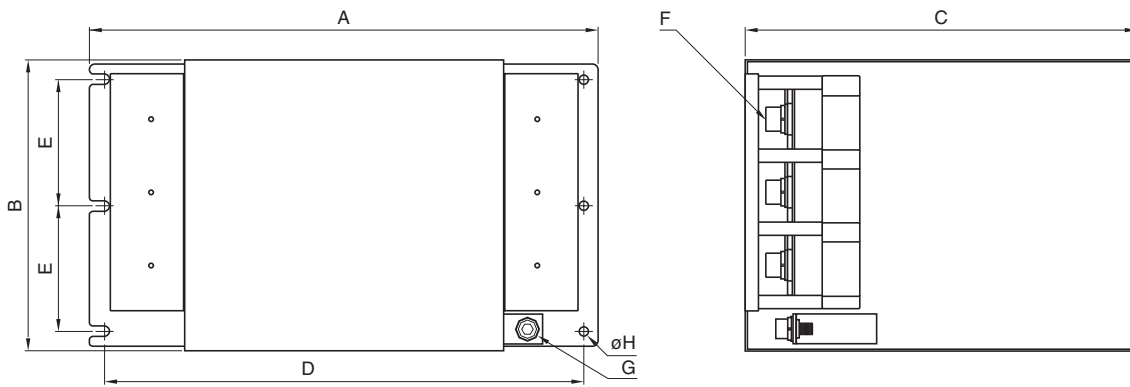

単位：mm

| 品名 | A | B | C | D | E | F | G | φH | 推奨締め付けトルク |
|-----------|-----|-----|-----|-----|------|-----|----|-----|---|
| RTHC-5006 | 145 | 95 | 120 | 130 | 78 | M4 | M4 | 4.5 | M4 : 1.27N・m M5 : 2.5N・m M6 : 4.8N・m M8 : 7.64N・m M10 : 11.8N・m |
| RTHC-5010 | | | | | | | | | |
| RTHC-5020 | 160 | 105 | 135 | 145 | 85 | M4 | M4 | | |
| RTHC-5030 | | | | | | | | | |
| RTHC-5040 | | | | | | | | | |
| RTHC-5050 | 190 | 128 | 160 | 170 | 102 | M5 | M4 | 5.5 | |
| RTHC-5060 | | | | | | | | | |
| RTHC-5080 | 240 | 161 | 210 | 220 | 135 | M8 | M6 | 6.5 | |
| RTHC-5100 | | | | | | | | | |
| RTHC-5150 | 255 | 190 | 232 | 235 | 164 | M8 | M6 | 6.5 | |
| RTHC-5200 | 340 | 195 | 262 | 320 | 84.5 | M10 | M8 | 6.5 | |
| RTHC-5250 | | | | | | | | | |
| RTHC-5300 | | | | | | | | | |

RTHC

■ 減衰量周波数特性

RTHC-5006

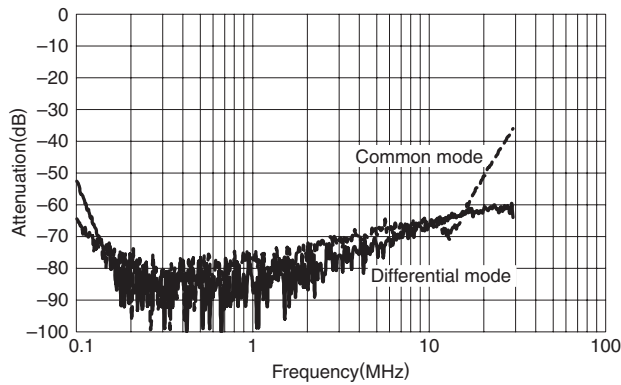

RTHC-5010

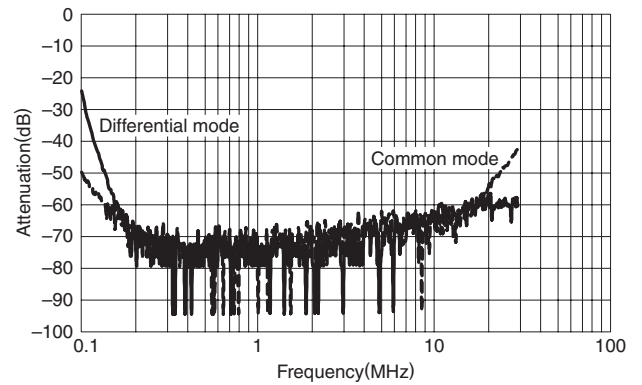

RTHC-5020

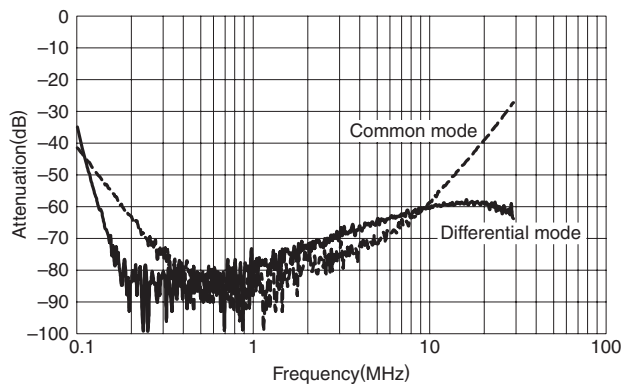

RTHC-5030

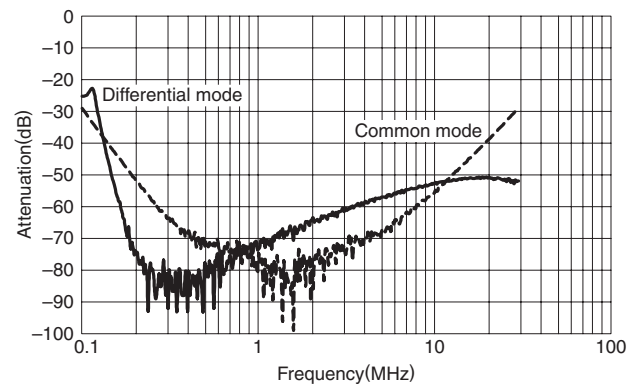

RTHC-5040

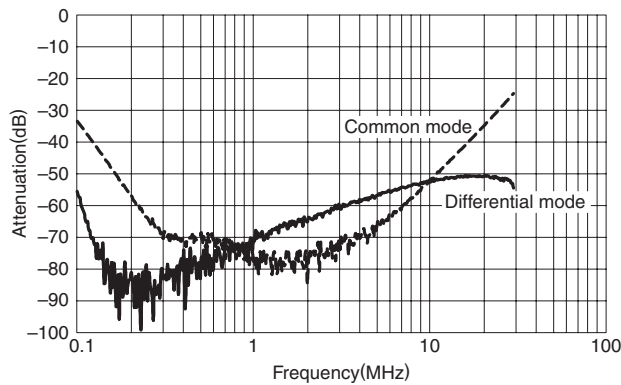

RTHC-5050

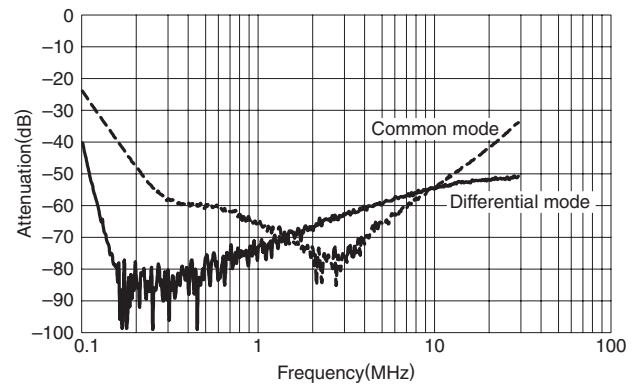

RTHC-5060

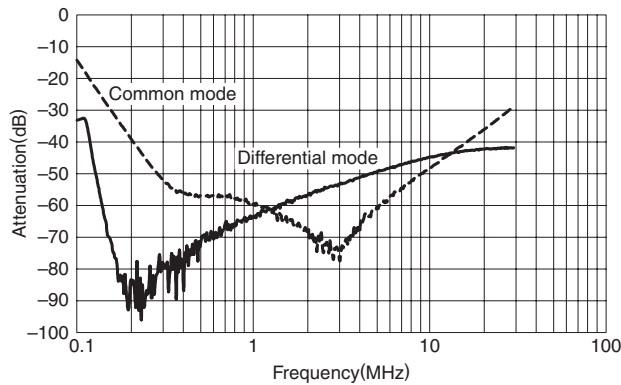

RTHC-5080

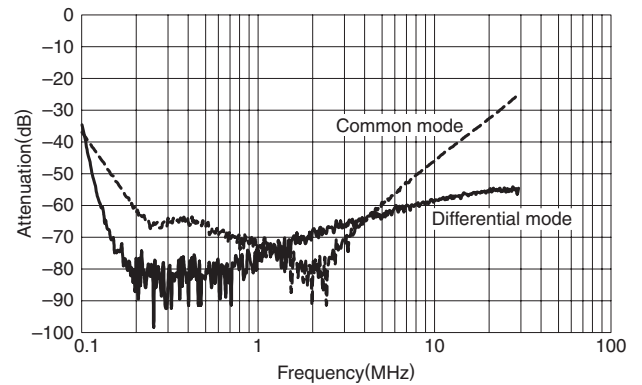

EMC
フィルタ

RTHC

・製品をより正しく、安全にご使用いただくために、さらに詳細な特性・仕様をご確認いただける納入仕様書をぜひご請求ください。
 ・記載内容は、改良その他により予告なく変更する場合がありますので、あらかじめご了承ください。

RTHC-5100

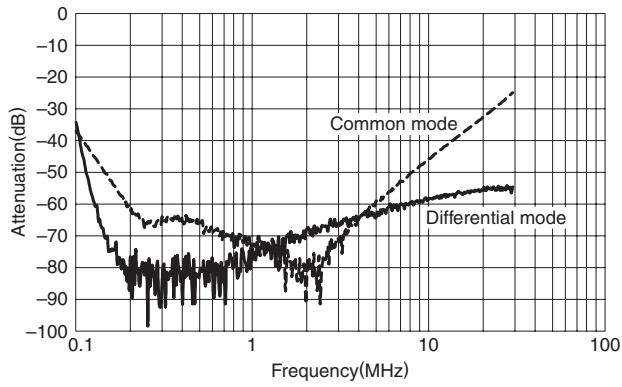

RTHC-5150

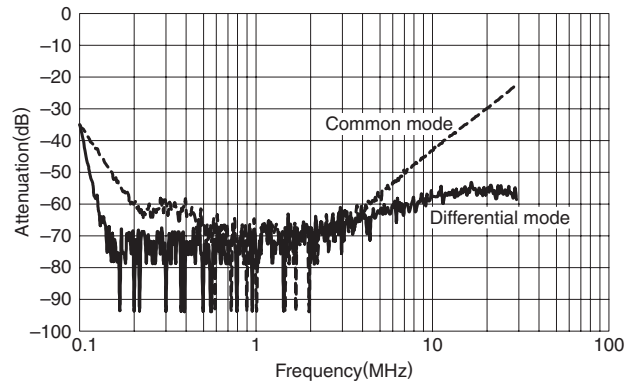

RTHC-5200

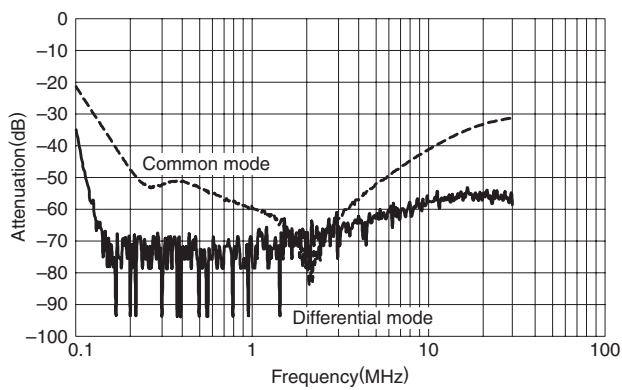

RTHC-5250

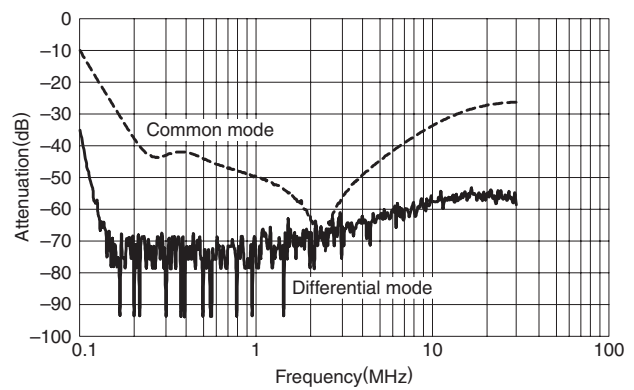

RTHC-5300

