

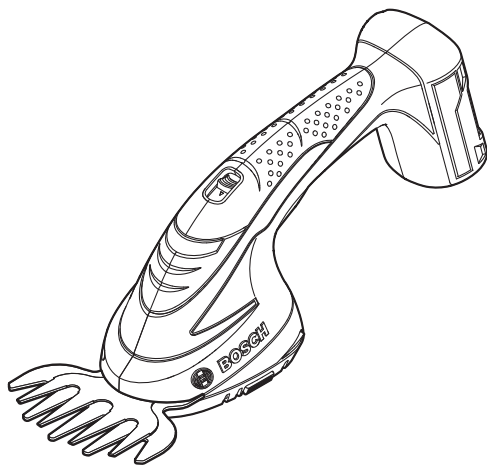

# BOSCH

## バッテリー芝生バリカン

### AGS 10.8 LI



取  
扱  
説  
明  
書

このたびは、弊社バッテリー芝生バリカンをお買い求めいただき、誠にありがとうございます。

- ご使用になる前に、この『取扱説明書』をよくお読みになり、正しくお使いください。
- お読みになった後は、この『取扱説明書』を大切に保管してください。わからないことが起きたときは、必ず読み返してください。



# 目次

●安全上のご注意	
警告表示の区分	2
バッテリー工具全般についての注意事項	2
バッテリー芝生バリカンについての注意事項	9
●リサイクルのために	
使用済みバッテリーのリサイクルにご協力ください	12
●本製品について	
用途	14
各部の名称	14
仕様	15
標準付属品	16
別売アクセサリ	16
●使い方	
バッテリーを準備する	17
作業前の準備をする	19
作業する	21
別売アクセサリを使う	24
●困ったときは	
故障かな?と思ったら	29
修理を依頼するときは	30
●お手入れと保管	
クリーニング	31
保管	31

ご安全上  
注意の

のリサイ  
クルに

つ本製  
い品  
てに

使  
い  
方



困  
った  
とき  
は

保  
お  
手  
入  
れ  
と  
管

# 安全上のご注意

- ◆ 火災、感電、けがなどの事故を未然に防ぐため、次に述べる『安全上のご注意』を必ず守ってください。
- ◆ ご使用前に、この『安全上のご注意』すべてをよくお読みのうえ、指示に従って正しく使用してください。
- ◆ お読みになった後は、ご使用になる方がいつでも見られる所に必ず保管してください。
- ◆ 他の人に貸し出す場合は、一緒に取扱説明書もお渡しください。

## 警告表示の区分

ご使用上の注意事項は  危険、 警告、 注意 に区分していますが、それぞれ次の意味を表わします。



**危険**

- ◆ 誤った取り扱いをしたときに、使用者が死亡または重傷を負う可能性が大きい内容のご注意。



**警告**

- ◆ 誤った取り扱いをしたときに、使用者が死亡または重傷を負う可能性が想定される内容のご注意。



**注意**

- ◆ 誤った取り扱いをしたときに、使用者が傷害を負う可能性が想定される内容および物的損害のみの発生が想定される内容のご注意。

なお、 注意 に記載した事項でも、状況によっては重大な結果に結び付く可能性があります。いずれも安全に関する重要な内容を記載していますので、必ず守ってください。

## バッテリー工具全般についての注意事項

ここでは、バッテリー工具全般の『安全上のご注意』についてご説明します。今回お買い求めいただいたバッテリー芝生バリカンには、当てはまらない項目も含まれています。

1. 専用のバッテリー以外を使用しないでください。

- ◆ この取扱説明書に記載されているバッテリー以外は充電しないでください。
- ◆ 改造したバッテリー（分解して、セルなどの内蔵部品を交換したバッテリーを含む）を使用しないでください。

工具体体の性能や安全性を損なう恐れがあり、けがや故障、発煙、発火などの原因になります。

2. バッテリーを火中に投入したり、加熱したりしないでください。

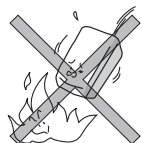

3. バッテリーにくぎを刺したり、衝撃を与えたりしないでください。

4. バッテリーを分解したり、改造したりしないでください。

5. バッテリーの端子間を短絡させないでください。

- ◆ バッテリーを金属と一緒に工具箱やくぎ袋などに保管しないでください。

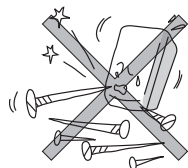

6. バッテリーを火のそばや炎天下などの高温の場所で充電・使用・保管しないでください。

発熱・発火・破裂の恐れがあります。

7. 専用の充電器以外では、充電しないでください。

- ◆ 他の充電器でバッテリーを充電しないでください。

バッテリーの液漏れや発熱、破裂の恐れがあります。



## 警告

### 1. 正しく充電してください。

- ◆ この充電器は、定格表示してある電源で使用してください。直流電源やエンジン発電機では、使用しないでください。
- ◆ 温度が0℃未満、または温度が45℃以上ではバッテリーを充電しないでください。
- ◆ バッテリーは、換気の良い場所で充電してください。充電中、バッテリーや充電器を布などで覆わないでください。
- ◆ 充電器を使用しない場合は、電源プラグを電源コンセントから抜いてください。

### 2. 感電に注意してください。

- ◆ めれた手で電源プラグに触れないでください。

### 3. 作業場の周囲状況も考慮してください。

- ◆ バッテリー工具、充電器、バッテリーは、雨中で使用したり、湿った、またはめれた場所で使用しないでください。
- ◆ 作業場は十分に明るくしてください。
- ◆ 可燃性の液体やガスのある所で使用したり、充電しないでください。



### 4. 保護めがねを使用してください。

- ◆ 作業時は、保護めがねを使用してください。また、粉じんの多い作業では、防じんマスクを併用してください。

### 5. 防音保護具を着用してください。

- ◆ 騒音の大きい作業では、耳栓、耳覆い（イヤマフ）などの防音保護具を着用してください。

### 6. 加工するものをしっかりと固定してください。

- ◆ 加工するものを固定するために、クランプや万力などを利用してください。手で保持するより安全で、両手でバッテリー工具を使用できます。

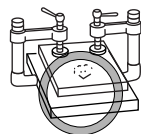

7. 次の場合は、バッテリー工具のスイッチを切り、バッテリーを本体から抜いてください。

- ◆ 使用しない、または修理する場合。
- ◆ 刃物、ビットなどの付属品を交換する場合。
- ◆ その他危険が予想される場合。



ご安全  
注上  
意の

8. 不意な始動は避けてください。

- ◆ スイッチに指を掛けて運ばないでください。
- ◆ バッテリーを差し込む前にスイッチが切れていることを確認してください。

9. 指定の付属品やアタッチメントを使用してください。

- ◆ この取扱説明書、およびボッシュ電動工具カタログに記載されている付属品やアタッチメント以外のものは使用しないでください。

10. バッテリーの液が目に入ったら直ちにきれいな水で十分洗い、医師の治療を受けてください。

11. 使用時間が極端に短くなったバッテリーは使用しないでください。



## 注意

### 1. 作業場は、いつもきれいに保ってください。

ちらかった場所や作業台は、事故の原因となります。

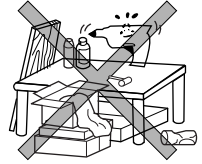

### 2. 子供を近づけないでください。

- ◆ 作業員以外、バッテリー工具や充電器のコードに触れさせないでください。
- ◆ 作業員以外、作業場へ近づけないでください。

### 3. 使用しない場合は、きちんと保管してください。

- ◆ 乾燥した場所で、子供の手の届かない安全な所、または鍵のかかる所に保管してください。
- ◆ バッテリー工具やバッテリーを、温度が 50℃以上になる可能性のある場所（金属の箱や夏の車内など）に保管しないでください。

### 4. 無理して使用しないでください。

- ◆ 安全に能率よく作業するために、バッテリー工具の能力に合った速さで作業してください。
- ◆ モーターがロックするような無理な使い方はしないでください。

### 5. 作業に合ったバッテリー工具を使用してください。

- ◆ 小形のバッテリー工具やアタッチメントは、大形のバッテリー工具で行う作業には使用しないでください。
- ◆ 指定された用途以外に使用しないでください。

### 6. きちんとした服装で作業してください。

- ◆ だぶだぶの衣服やネックレスなどの装身具は、回転部に巻き込まれる恐れがあるので、着用しないでください。
- ◆ 屋外での作業の場合には、ゴム手袋と滑り止めのついた履物の使用をお勧めします。
- ◆ 長い髪は、帽子やヘアカバーなどで覆ってください。





## 7. バッテリー工具は、注意深く手入れをしてください。

- ◆ 安全に能率よく作業していただくために、刃物類は常に手入れをし、よく切れる状態を保ってください。
- ◆ 付属品の交換は、取扱説明書に従ってください。
- ◆ 充電器のコードは定期的に点検し、損傷している場合は、お買い求めの販売店、またはボッシュ電動工具サービスセンターに修理を依頼してください。
- ◆ 延長コードを使用する場合は、定期的に点検し、損傷している場合には交換してください。
- ◆ 握り部は、常に乾かしてきれいな状態に保ち、油やグリースなどが付かないようにしてください。

## 8. 充電器のコードを乱暴に扱わないでください。

- ◆ コードを持って充電器を運んだり、コードを引っ張って電源コンセントから抜かないでください。
- ◆ コードを熱、油、角のとがった所に近づけないでください。
- ◆ コードが踏まれたり、引っかけられたり、無理な力を受けて損傷することがないように充電する場所に注意してください。



## 9. 無理な姿勢で作業をしないでください。

- ◆ 常に足元をしっかりさせ、バランスを保つようにしてください。



## 10. 調節キーやレンチなどは、必ず取り外してください。

- ◆ スイッチを入れる前に、調節に用いたキーやレンチなどの工具類が取り外されていることを確認してください。

## 11. 屋外使用に合った延長コードを使用してください。

- ◆ 屋外で充電する場合、キャブタイヤコード、またはキャブタイヤケーブルの延長コードを使用してください。

## 12. 油断しないで十分注意して作業を行ってください。

- ◆ バッテリー工具を使用する場合は、取り扱い方法、作業の仕方、周りの状況など十分注意して慎重に作業してください。
- ◆ 常識を働かせてください。
- ◆ 疲れている場合は、使用しないでください。



## 13. 損傷した部品がないか点検してください。

- ◆ 使用前に、保護カバーやその他の部品に損傷がないか十分点検し、正常に作動するか、また所定機能を発揮するか確認してください。
- ◆ 可動部分の位置調整、および締め付け状態、部品の破損、取り付け状態、その他運転に影響を及ぼすすべての個所に異常がないか確認してください。
- ◆ 電源プラグやコードが損傷した充電器や、落としたり、何らかの損傷を受けた充電器は使用しないでください。
- ◆ 損傷した保護カバー、その他の部品交換や修理は、取扱説明書の指示に従ってください。  
取扱説明書に指示されていない場合は、お買い求めの販売店、またはポッシュ電動工具サービスセンターに修理を依頼してください。
- ◆ スイッチで始動、および停止操作のできないバッテリー工具は、使用しないでください。

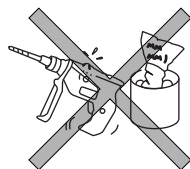

## 14. バッテリー工具の修理は、専門店で依頼してください。

- ◆ サービスマン以外の方はバッテリー工具、充電器、バッテリーを分解したり、修理・改造は行わないでください。
- ◆ バッテリー工具が熱くなったり、異常に気付いたときは、点検・修理に出してください。
- ◆ この製品は、該当する安全規格に適合しているので改造しないでください。
- ◆ 修理は、必ずお買い求めの販売店、またはポッシュ電動工具サービスセンターにお申し付けください。修理の知識や技術のない方が修理すると、十分な性能を発揮しないだけでなく、事故やけがの原因となります。

この取扱説明書は、大切に保管してください。

バッテリー工具全般の『安全上のご注意』について、前項ではご説明しました。ここでは、芝生バリカンをお使いになるうえで、さらに守っていただきたい注意事項についてご説明します。

### 警告

1. 取扱説明書に記載されている用途、または能力以上の作業に使用しないでください。
  - ◆ 発煙・発火また思わぬ事故の原因になります。
2. 本体の充電用ACアダプター差し込み口に、異物を入れしないでください。
  - ◆ 異物が入るとショートし、発煙や故障の原因になります。
3. 本体の充電用ACアダプター差し込み口に、金属類を接触させないでください。また、釘などの金属類と一緒に箱などに、入れないでください。
  - ◆ バッテリーが発煙、発火、破裂する恐れがあります。
4. 屋外で充電しないでください。
  - ◆ 事故の原因になります。
5. 紙類や布類、畳、カーペット、ビニールなどの上や、綿ぼこりなどほこりの多い場所では充電しないでください。
  - ◆ 火災の恐れがあります。
6. ラッカー、ペイント、ベンジン、シンナー、ガソリン、可燃性ガス、接着剤などのある場所では充電しないでください。
  - ◆ 爆発や火災の恐れがあります。
7. 充電中の本体を持って、身体をアースされているものに接触させないようにしてください。（例えば、パイプ、暖房器具、電子レンジ、冷蔵庫などの外枠）
  - ◆ 感電の恐れがあります。

8. 使用中は、機械の先端部分やブレード（刃）に、手や顔を近づけないでください。

◆ けがの原因になります。

9. 使用する前に、近くに人やペットがいないことを必ず確認してください。また、使用中は人やペットを近づけないでください。

◆ けがの原因になります。

10. 雨や水でぬらさないでください。雨中での作業や、ぬれた芝の刈り込みは行わないでください。

◆ 感電の恐れがあります。

◆ バッテリーが発煙、発火、破裂する恐れがあります。

11. 使用中に機械の調子が悪くなったり、異常音が出たときは、直ちに「メインスイッチ」を切ってください。使用を中止し、お買い求めの販売店またはポッシュ電動工具サービスセンターに点検を依頼してください。

◆ そのまま使用していると、事故の原因になります。

12. 安全ロックスイッチを解除した状態で固定しないでください。

◆ 安全ロック機構が動かず、けがの原因になります。

13. 熱源の近くや、直射日光の当たる場所に放置しないでください。

◆ バッテリーが発煙、発火、破裂する恐れがあります。

14. 誤って落としたり、ぶついたりしたときは、ブレードや本体などに破損や亀裂、変形がないことをよく点検してください。

◆ 破損や亀裂、変形があると、事故の原因になります。

15. 作業中は安全靴を履いてください。

16. ブレードの動きが完全に止まるまで、本体を床やテーブルなどに置かないでください。

◆ ブレードが動いているとけがの原因になります。

17. 充電用 AC アダプターは本機を充電する以外の用途に使用しないでください。
18. 太い枝などが挟まってブレードが動かなくなったときは、必ずスイッチを切ってから取り除いてください。  
また、無理に本体をこじったりしないでください。
  - ◆ スイッチを切らないで行くと、事故や故障の原因になります。



## 注 意

1. 先端工具や付属品は、取扱説明書に従って確実に取り付けてください。
  - ◆ 確実にないと外れたりし、けがの原因になります。
2. 作業を始める前に、小石や枝などの異物がないことを確認してください。
  - ◆ 飛び散る石や破片などでけがの原因になります。
3. 使用中は本体を確実に保持してください。
  - ◆ 確実に保持しないとけがの原因になります。
4. 充電中、異常発熱などの異常に気がついたときは、直ちに電源プラグを電源コンセントから抜き、充電を中止してください。
  - ◆ そのまま充電を続けると発煙、発火、破裂の恐れがあります。
5. 機械を使用しないときや持ち運ぶとき、ブレード（刃）を交換するときなどは、必ずブレードカバーを取り付けてください。
  - ◆ 刈刃を露出したままにすると、けがの原因になります。
6. 知識のない人や子供に使用させないでください。
  - ◆ 事故やけがの原因になります。

# リサイクルのために

使用済みバッテリーのリサイクルにご協力ください

のリ  
サイ  
クル  
に  
め

ボッシュは一般社団法人JBRCに加盟し、使用済みバッテリー・工具用バッテリーのリサイクルを推進しております。恐れ入りますが使用済みのバッテリーは、ボッシュ電動工具取扱店、ボッシュ電動工具サービスセンター、またはJBRCリサイクル協力店へお持ちくださいますようお願いいたします。



【<http://www.jbrc.com>】

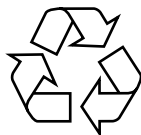

**Li-ion**

この電動工具は、リチウムイオンバッテリーを使用しています。リチウムイオンバッテリーは、リサイクル可能な貴重な資源です。ご使用済みの本体を破棄するときは、リチウムイオンバッテリーを取り出し（次ページ参照）、使用済みバッテリーのリサイクル活動にご協力くださいますよう、お願いいたします。

## 使用済みバッテリーの取り外し

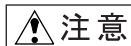

### 注意

- ◆ 電動工具を廃棄するとき以外は、絶対に本体を分解しないでください。
- ◆ バッテリーを取り出す前に、本体が作動しないことを確認してください。  
作動するときは、止まるまで「メインスイッチ④」を引き込み、バッテリーを使い切ってください。

1. 市販のトルクスレンチ（サイズ：T 9）を使って、ハウジング固定ネジ7本を外します。
2. ハウジングを分割します。
3. バッテリーに接続されているリード線2本（白と黒）および温度観測線1本（黒）をバッテリーから外します。
4. バッテリーを取り出します。

- ☞ 取り外したバッテリーは、分解しないでください。
- ☞ ショート防止のため、バッテリー端子に絶縁テープ（ビニールテープなど）を貼ってください。

# 本製品について

## 用途

### ◆ 芝の刈り込み

※ 別売アクセサリーの園芸バリカン用ブレードを使用すると、新芽、細枝などのせん定ができます。

※ 本製品は、ご家庭での使用を想定した製品です。

## 各部の名称

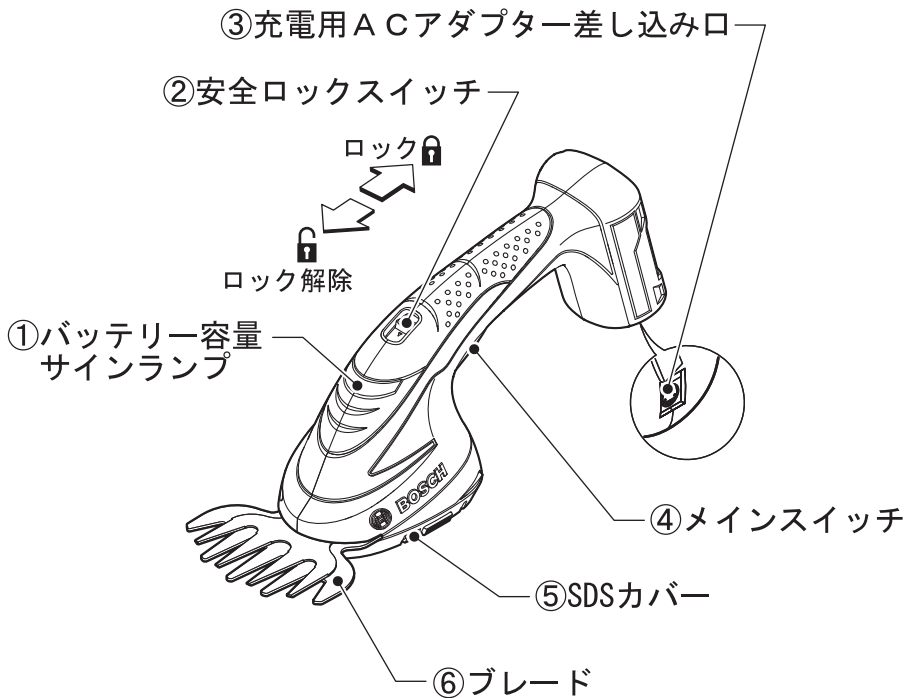

◆ イラストの形状・詳細は、実物と異なる場合があります。

本  
製  
品  
に  
つ  
い  
て



## 仕 様

### 本体

型 番	AGS 10.8 LI
定格電圧	DC 10.8 V
刈り込み幅	100 mm
連続作業時間目安*	最大約 70 分
質 量 (バッテリーを含む)	0.8 kg

\*作業条件により連続作業時間は異なります。

### バッテリー

電 圧	リチウムイオン 10.8 V
容 量	1.3 Ah
充電時間 (空→フル)	約 3 時間

### 充電用 AC アダプター

電 源	100V 50/60 Hz
-----	---------------

つ本  
製  
い  
品  
てに

## 標準付属品

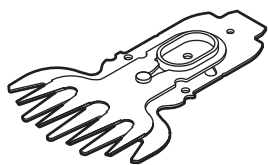

100mm 芝生バリカン用ブレード  
(AGS 10.8 LI 本体装着済み)

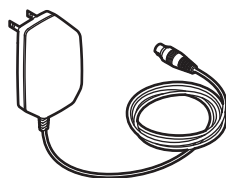

充電用 AC アダプター

本  
製  
品  
に  
つ  
て



ブレードカバー

◆イラストの形状・詳細は、実物と異なる場合があります。

## 別売アクセサリ



100mm 芝生バリカン用ブレード

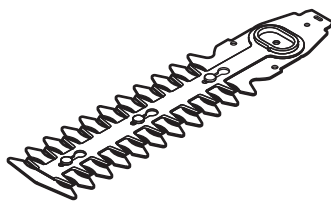

200mm 園芸バリカン用ブレード

◆イラストの形状・詳細は、実物と異なる場合があります。

# 使い方



## 警告

- ◆ 不意の作動によるけがの発生を防ぐため、「安全ロックスイッチ②」が“ロック🔒”の位置にあり、ロックが掛かっていることを確認してください。  
作業をするとき以外は、「安全ロックスイッチ②」を“ロック🔒”の位置にしてください。
- ◆ 作業をするとき以外は、ブレード⑥にブレードカバーを取り付けてください。

## バッテリーを準備する

### ● 充電する



## 警告

- ◆ 本体破損防止のため、必ず付属の充電用ACアダプターを使って充電してください。
- ◆ 本体が熱くなっているときは、冷めてから充電してください。
- ◆ エンジン発電機・変圧器で充電用ACアダプターを使用しないでください。
- ◆ 電源に100Vが確実に供給されていることを確認してください。特に、延長ケーブルを使用するときは、必ず事前に確認してください。

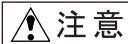

## 注意

- ◆ 充電するときは、ブレード⑥にブレードカバーを取り付けてください。
- ◆ 充電中は作業を行わないでください。

1. 充電用ACアダプターの電源プラグを電源コンセントに差し込みます。

2. 充電用ACアダプターを本体の充電用ACアダプター差し込み口③に差し込みます。

充電中はバッテリー容量サインランプ①が緑色に点滅しています。

充電が完了すると、バッテリー容量サインランプ①が緑色の点灯に変わります。

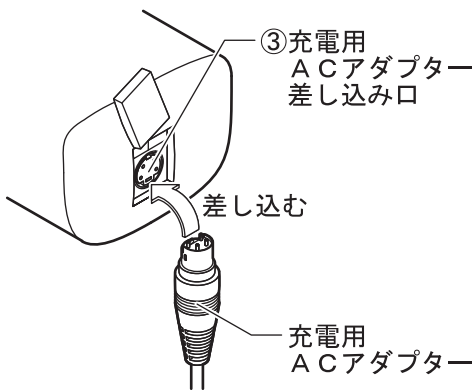

3. 充電が終わったら、本体から充電用ACアダプターを抜きます。

4. 充電用ACアダプターの電源プラグを電源コンセントから抜きます。

使  
い  
方

- ☞ 充電中、本体のハンドル部が熱くなりますが、異常ではありません。
- ☞ 仕様に記載されている充電時間（約3時間）は、最適条件での充電時間です。室温、バッテリーの温度や状態、電源電圧等の要因により、多少長くなる場合があります。
- ☞ 充電しないときは、充電用ACアダプターの電源プラグを電源コンセントから抜いてください。
- ☞ バッテリーが消耗すると、回路を保護するため、本体が停止します。停止したら、バッテリーを充電してください。バッテリーが消耗している状態で「メインスイッチ④」を引き込み続けると、バッテリーが破損する恐れがあります。
- ☞ バッテリーの残量は、本体のバッテリー容量サインランプ①の表示で知ることができます。（バッテリー容量サインランプ①は、「メインスイッチ④」を引き込むと点灯します。）

バッテリー容量サインランプ	残量
緑点灯	35%以上
緑点滅	15~35%
赤点滅	5~15%
赤点灯	5%以下 充電が必要です

上記のサインを目安として、適宜充電してください。

### ● ブレード⑥を取り外す・取り付ける



警告

◆ けがの発生を防ぐため、ブレードを取り付けたり取り外したりするときは、ブレードカバーを取り付け、「安全ロックスイッチ②」が“ロック🔒”の位置にあり、ロックが掛かっていることを確認してください。



注意

◆ ブレード⑥を取り付けたり取り外したりするときは、手など身体を傷つけないように十分注意してください。

### 取り外し

1. SDS カバー⑤の「リリースボタン」を両側から押しながら、真っすぐ上に引き上げて開きます。

☞ SDS カバー⑤は取り外せません。無理に引き上げ過ぎたりしないよう、注意してください。

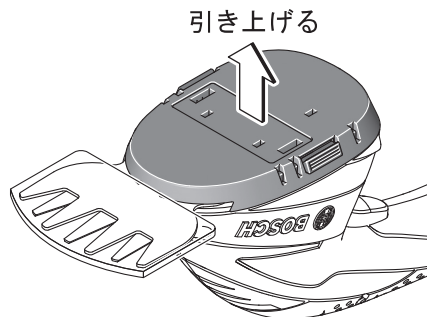
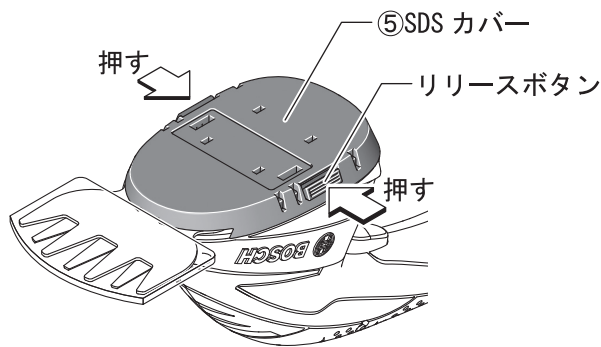

2. ブレード⑥を真っすぐ引き抜きます。

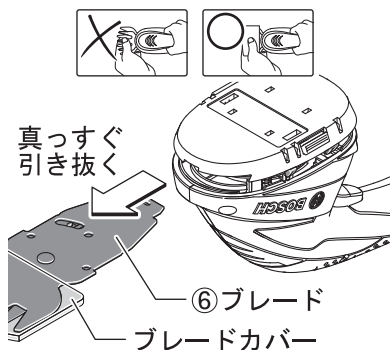

## 取り付け

1. ブレード⑥を本体に“カチッ”と音がするまで真っすぐ差し込みます。

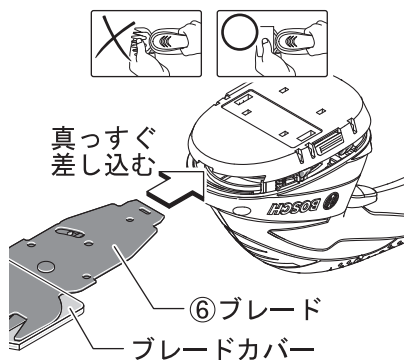

2. SDS カバー⑤を“カチッ”と音がするまで上から押して閉めます。  
左右両側の「リリースボタン」が閉じられているか確認してください。

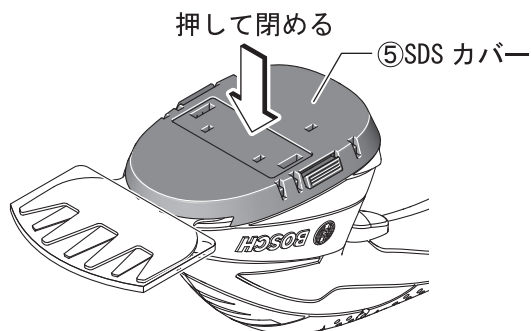

## 作業する



警告

- ◆ 使用するときは、機械の先端部分やブレード⑥に手や顔を近づけないでください。

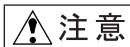

注意

- ◆ 炎天下での作業はできる限り避けてください。  
炎天下で作業される場合は、暑さ対策をし、体調に十分注意してください。
- ◆ 作業を始める前に、小石や枝などの異物がないことを確認してください。

### ① 「メインスイッチ④」を“入”にする

入: 「安全ロックスイッチ②」を前方へスライドさせて保持したまま、「メインスイッチ④」を引き込みます。

「メインスイッチ④」を引き込んだら「安全ロックスイッチ②」から指を離します。

切: 「メインスイッチ④」から指を離します。

「安全ロックスイッチ②」がロック🔒の位置に戻ります。

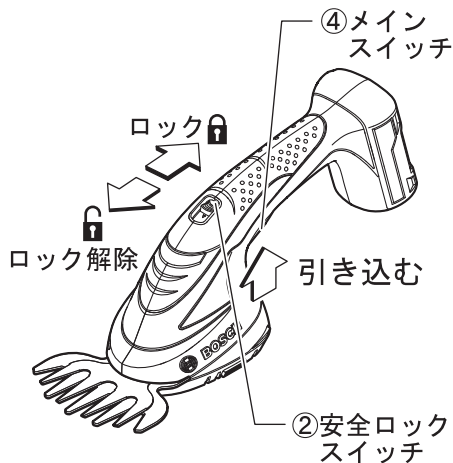

使  
い  
方

## 2 刈り込み作業をする

### 芝生の刈り込み

スイッチを入れ、芝生の上をすべらせるようにして前進します。

- ☞ 本体の底面（SDS カバー⑤）を基準にして作業すると、刈り込み高さがそろいやすくなります。
- ☞ 長い芝を刈り込む場合は、日をおいて少しずつ刈ってください。
- ☞ ブレード⑥の破損を防ぐため、ブレード⑥が土に触れないように注意してください。
- ☞ モーターがロックしたり、ストロークが落ちるような使い方はしないでください。



### キワ刈り

縁石などのきわ刈りでは、ブレード⑥の跳ね返りを防ぐため、ブレード⑥を縁石に沿わせて刈ってください。

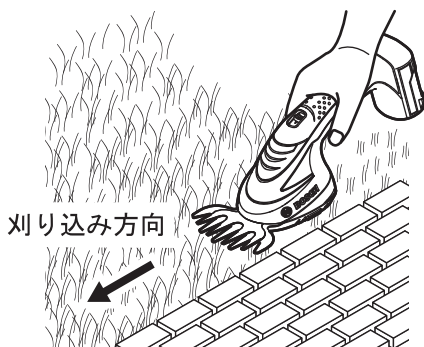



## 電子セル保護システム（ECP機能）について

本機には、電子セル保護システム（ECP機能）がついております。

本体が過負荷になった場合や、バッテリーが過放電または作業可能温度外になった場合などに、バッテリー保護のために本体が自動的に停止します。

上記の状態が解消されると、再始動することができます。

本体が停止している状態で「メインスイッチ④」を引き込み続けると、故障の原因になります。本体が突然停止したときは、作業を一時中断してください。

### 3 作業を終了する

「メインスイッチ④」から指を離します。

 「メインスイッチ④」から指を離してもブレード⑥はすぐに止まりません。ブレード⑥の動きが完全に止まるまで、本体を床やテーブルなどに置かないでください。

 「メインスイッチ④」を切ったあと、ブレード⑥の動きを無理に止めるようなことはしないでください。また、手で押さえるようなことは絶対にしないでください。

### ● 延長ハンドル（別売）を使用する

延長ハンドルを使用すると、立ったまま楽な姿勢で芝生の刈り込み作業が行えます。

延長ハンドルは、地面の芝刈り専用です。

雑草の刈り込みや低木の刈り込み、高い所の刈り取りには使用しないでください。



**警告**

- ◆ 延長ハンドルは、ヘッジトリマー用ブレードでは使用しないでください。
- ◆ 本体に延長ハンドルを取り付けるときは、ブレードカバーを取り付け、「メインスイッチ④」に指が掛からないように注意してください。



**注意**

- ◆ 炎天下での作業はできる限り避けてください。  
炎天下で作業される場合は、暑さ対策をし、体調に十分注意してください。

### 取り付け

1. 本体を延長ハンドルに挿入します。  
本体の溝をホイールカートのレール（凸部）に合わせて挿入してください。
2. 充電用ACアダプター差し込み口③に、延長ハンドルのハンドルコネクターを差し込みます。

### 取り外し

1. 延長ハンドルのハンドルコネクターを本体から抜きます。
2. 本体を、延長ハンドルから取り外します。

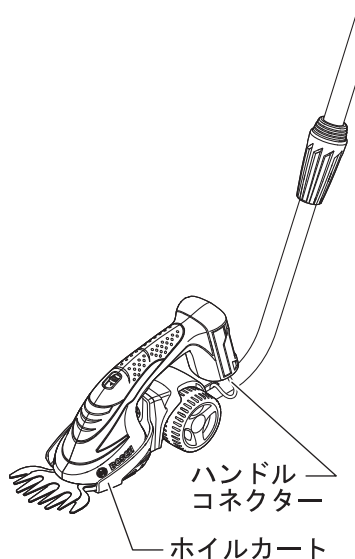

## スイッチの操作

ON: 「安全ロックスイッチ」を左右どちらかに押しながら、「メインスイッチ」を引き込みます。

OFF: 「メインスイッチ」から指を離します。



## 延長ハンドルの長さを調整する

1. 延長ハンドルの赤色プラスチック部分を時計回りに回して緩めます。
2. 長さを調整します。
3. 接続部を反時計回りに回して締めます。

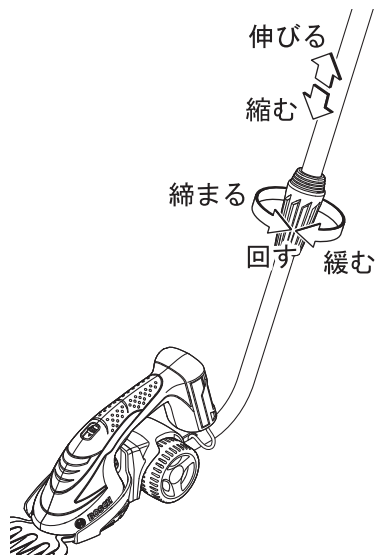

使  
い  
方

## 芝生の刈り込み

スイッチを入れ、芝生の上をすべらせるようにして前進します

- ☞ モーターがロックしたり、ストロークが落ちるような使い方はしないでください。

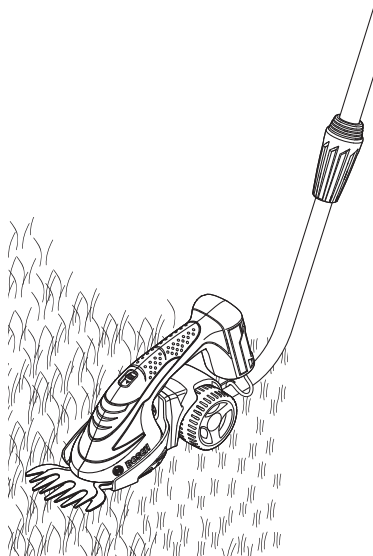

使  
い  
方

## 角度の調整

本体は、左右 90 度に傾けることができます。

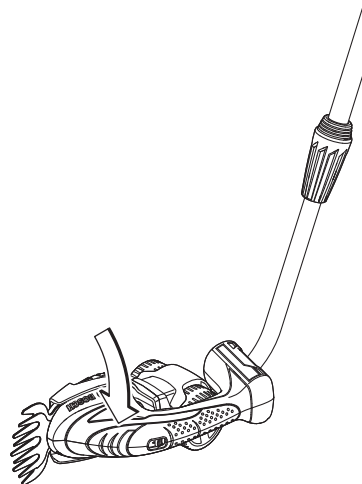

## ● 園芸バリカン用ブレード（別売）を使用する



警告

- ◆ 使用するときは、機械の先端部分やブレードに手や顔を近づけないでください。

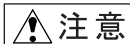

注意

- ◆ 炎天下での作業はできる限り避けてください。  
炎天下で作業される場合は、暑さ対策をし、体調に十分注意してください。
- ◆ 刈り込みを始める前に、ワイヤーフェンスなどが隠れていないか確認してください。
- ◆ かみ込んだ枝などを取り除くときは、手や指がブレードに触れないように注意してください。

 8 mm 以上の枝は、あらかじめ切っておいてください。

 枝などをかみ込んだときは、直ちに「メインスイッチ④」から指を離して、スイッチを切ってください。

かみ込んだまま「メインスイッチ④」を引き込み続けると、故障の原因になります。

使  
い  
方

## せん定

スイッチを入れ、刈り込み方向に向かって本体を少し傾けながら、ゆっくりと移動させます。

- ☞ 側面を刈るときは、本体を下から上に向かって移動させるときれいに刈れます。
- ☞ 上面を刈るときは、いろいろな方向から刈るとよりきれいに仕上がります。
- ☞ 生け垣を刈り込むときは、先に側面を刈り込んでから、上面を刈り込むときれいに刈り込めます。
- ☞ 生け垣の上部は枝が伸びやすいので多めに刈り込み、下部は少なめに刈り込むようにすると、よりバランスよくなります。

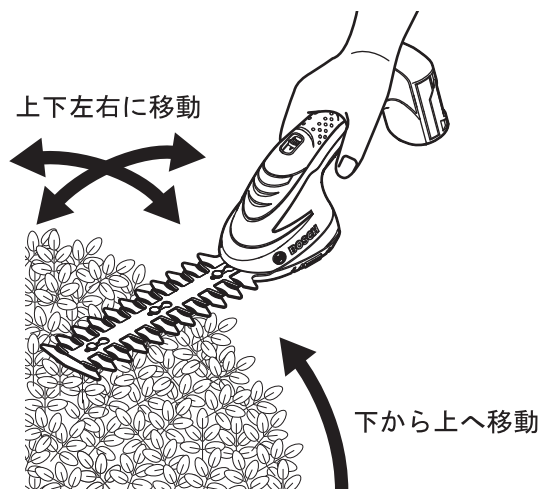

# 困ったときは

## 故障かな？と思ったら

- ① 『取扱説明書』を読み直し、使い方に誤りがないか確かめます。
- ② 次の代表的な症状が当てはまるかどうか確かめます。

症 状	原 因	対 処
「メインスイッチ④」を引き込んで、回らない	バッテリーが消耗している	バッテリーを充電する
「メインスイッチ④」が引き込めない	「安全ロックスイッチ②」を解除していない	「安全ロックスイッチ②」を前方にスライドさせて保持したまま、「メインスイッチ④」を引き込む
充電してもフル充電しない、または、フル充電しても使用時間が短い	バッテリーの寿命が尽きた 本体の寿命が尽きた	新しい製品をご購入ください 新しい製品をご購入ください

- ◆ 『故障かな?と思ったら』を読んでもご不明な点があるときは、お買い求めの販売店または弊社コールセンターフリーダイヤルまでお尋ねください。
- ◆ 修理を依頼されるときは、お買い求めの販売店またはボッシュ電動工具サービスセンターにご相談ください。
- ◆ この製品は厳重な品質管理体制の下に製造されています。万一、本取扱説明書に書かれたとおり正しくお使いいただいたにもかかわらず、不具合（消耗部品を除きます）が発生した場合は、お買い求めの販売店または、ボッシュ電動工具サービスセンターまでご連絡ください。弊社で現品を点検・調査のうえ、対処させていただきます。お客様のご使用状況によって、修理費用を申し受ける場合があります。あらかじめご了承ください。

コールセンターフリーダイヤル ☎ 0120-345-762

土・日・祝日を除く、午前9:00~午後6:00

\*携帯電話からお掛けのお客様は、TEL. 03-5485-6161 をご利用ください。

コールセンターフリーダイヤルのご利用はできませんのでご了承ください。

ボッシュ株式会社ホームページ <http://www.bosch.co.jp>

ボッシュ電動工具サービスセンター

〒360-0107 埼玉県熊谷市千代39

TEL 048-536-7171 FAX 048-536-7176

ボッシュ電動工具サービスセンター西日本

〒811-0104 福岡県糟屋郡新宮町の野741-1

TEL 092-963-3486 FAX 092-963-3407



# お手入れと保管



- ◆ 不意の作動によるけがの発生を防ぐため、「安全ロックスイッチ②」が“ロック🔒”の位置にあり、ロックが掛かっていることを確認して、お手入れしてください。

## クリーニング

- ブレードの両面、ブレードとハウジングの間に付着した葉くずなどをブラシなどで落とす
- 乾いた、柔らかい布で本体の汚れをふき取る

- ☞ 変色の原因になるベンジンなど、溶剤を使わないでください。
- ☞ 本体ブレードを傷つけますのでブラシを使用する際は樹脂性をご使用ください。



## 保管

- 機械油を塗布する

ブレードがさびないように、クリーニング後ブレードに機械油を塗布し、ブレードカバーを取り付けて保管する。

- 使った後は、きちんと保管する

- 子供の手が届くところ、または錠が掛からないところに置かない。
- 風雨にさらされたり、湿度の高いところに置かない。
- 直射日光が当たったり、車中など高温になるところに置かない。
- ガソリンなど、引火性が高いものの近くに置かない。

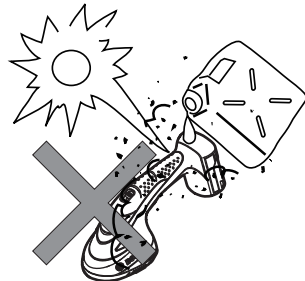

保  
お  
手  
入  
れ  
と  
保  
管



# ボッシュ電動工具保証書

品名	バッテリー芝生バリカン
型式	AGS 10.8 LI
製造番号	
保証期間	お買上げ日より1年間
お買上げ日	年 月 日

お客様	お名前
	ご住所 〒
	TEL FAX

本書は、記載内容の範囲で無料修理をさせていただくことをお約束するものです。  
詳細は下記をご参照ください。

## ボッシュ株式会社 電動工具事業部

〒150-8360 東京都渋谷区渋谷3-6-7  
TEL 03-5485-6161

ボッシュ電動工具サービスセンター TEL 048-536-7171  
ボッシュ電動工具サービスセンター西日本 TEL 092-963-3486

販売店・住所・TEL・FAX
----------------

### < 無料修理規定 >

- 取扱説明書、本体注意ラベル等の注意書に従った正常な使用状態で、保証期間内に故障した場合には、無料修理をさせていただきます。
- 無料修理をご依頼になる場合には、お買上げの販売店に商品と本書をご持参・ご提示いただき、お申しつけください。
- 保証期間内でも次の場合には原則として有料とさせていただきます。
  - 使用上の誤り、または不当な修理や改造による故障及び損傷
  - お買上げ後の移動、輸送、落下などによる故障及び損傷
  - 火災、風水害、地震、落雷、その他天災地変、公害、煙害、異常電圧、指定外の使用電源などによる故障及び損傷
  - 工場でのライン作業等の連続長時間使用による故障及び損傷
  - 消耗部品（バッテリー等）が損耗し交換修理を要する場合
  - 本書のご提示がない場合
  - 本書にお買上げ年月日、お客様名、販売店名の記入のない場合、あるいは字句を書き替えられた場合
- 故障ではない点検、調整。
- 本書は日本国内においてのみ有効です。  
This warranty is only valid in Japan.
- 本書は再発行をいたしませんので、大切に保管してください。

- ご転居等の場合の修理ご依頼先は、お買上げ販売店またはボッシュ電動工具サービスセンターにご相談ください。

※この保証書は本書に明示した期間・条件のもとにおいて無料修理をお約束するものです。  
従いましてこの保証書によってお客様の法律上の権利を制限するものではありませんので、保証期間経過後の修理などにつきましておわかりにならない場合は、お買上げの販売店またはボッシュ電動工具サービスセンターまでお問い合わせください。

修理メモ
------

- 本取扱説明書に記載されている、日本仕様の能力・型番などは、外国語の印刷物とは異なる場合があります。
- 本製品は改良のため、予告なく仕様等を変更する場合があります。
- 製品のカタログ請求、その他ご不明な点がありましたら、お買い求めになった販売店または弊社までお問い合わせください。



# BOSCH

**ボッシュ株式会社** 電動工具事業部

ホームページ： <http://www.bosch.co.jp>

〒150-8360 東京都渋谷区渋谷3-6-7

コールセンターフリーダイヤル

 **0120-345-762**

(土・日・祝日を除く、午前 9：00～午後 6：00)

\*携帯電話からお掛けのお客様は、TEL. 03-5485-6161  
をご利用ください。コールセンターフリーダイヤルの  
ご利用はできませんのでご了承ください。

