

小さな
大もの

Aceball

エースボール®

Aceball 3W・4W

エースボール **ZERO**

エースボール **RV**

エースボール **21**



ロングセラーの小さな大もの。

使いやすさと経済性を第一に考えた親切設計の小型ボールバルブです。

特長

接続の省力化

ボールバルブと継手の一体化により、配管作業の効率を高め、時間短縮と漏れ防止が万全です。

流体抵抗極少

流体が殆どストレートに通過するので、圧力損失及び流速流量等の損失は極少です。

優れた機能美(DSIGN PAT.)

鮮やかな色調のハンドルとクロームメッキの白いボディが調和して、機器の機能と美観を高めます。

開閉がスムーズで確実

トルクは軽く、ハンドルを90度廻すだけで、確実に開閉できます。

材質

目的に合った材質で選べる。

経済性、利便性、耐蝕性など、用途に合わせて材質を選び、ユーザーのニーズにお応えします。

(ステンレス製「エースボール-21」は6ページをご参照ください。)

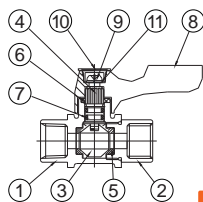

部品名

エースボール

1	ボディ	C3771BE
2	ソケット	C3604BD
3	ボール	C3604BD
4	ステム	C3604BD
5	シート	PTFE
6	リンフ	C2680
7	Oリング	NBR
8	ハンドル	PBT
9	ビス	SS
10	キャップ	PBT
11	スプリングワッシャー	SUP

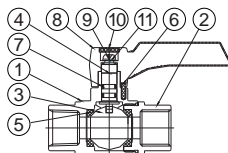

部品名

エースボール ZERO

1	ボディ	C3771BE
2	ソケット	C3604BD
3	ボール	C3604BD
4	ステム	C3604BD
5	シート	PTFE
6	平行ピン	SUS304
7	Oリング	NBR
8	ハンドル	ZDC
9	ビス	SS
10	キャップ	PE
11	スプリングワッシャー	SUP

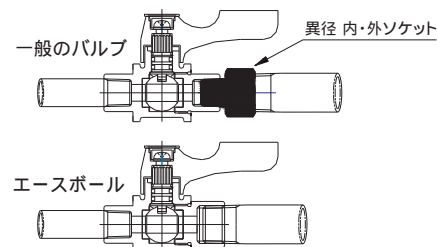

サイズの違う配管を接続する場合、バルブの形状を変える事で、接続部品が不要となります。

一般のバルブは、一次側も二次側も同サイズで異なるサイズの配管を接続するのに「異径内・外ソケット」が必要ですが、両配管に合わせたエースボールなら、接続部品が不要で、配管長さも短くコンパクトになります。

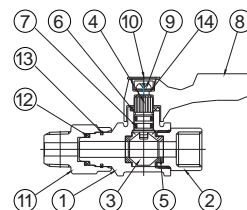
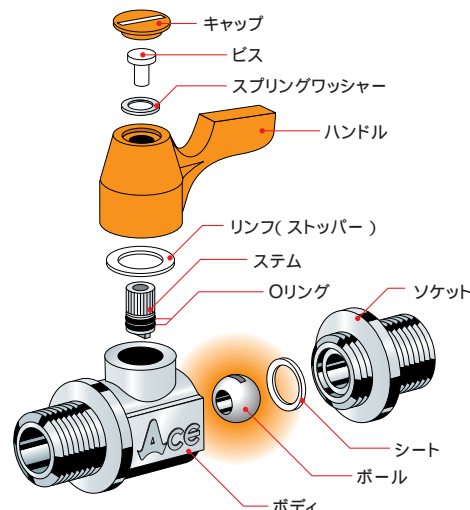

部品名

エースボール RV

1	ボディ	C3771BE
2	ソケット	C3604BD
3	ボール	C3604BD
4	ステム	C3604BD
5	シート	PTFE
6	リンフ	C2680
7	Oリング	NBR
8	ハンドル	PBT
9	ビス	SS
10	キャップ	PBT
11	RV型アダプター	C3604BD
12	Oリング	NBR
13	止め輪	SUS304-WPB
14	スプリングワッシャー	SUP

使用例

最適の形が必ず見つかる。

色々な継手と接続でき、ハンドル方向も自由自在だから、あらゆる場面に最適な形が見つかります。

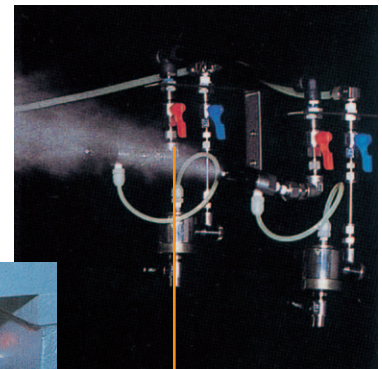

工場設備機器の配管に見えないところで活躍しています。

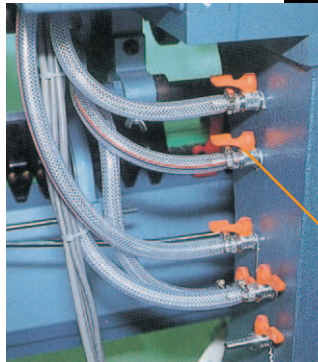

エースボール



エースボール

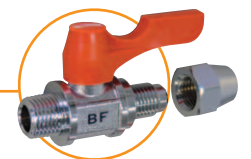

各種ツールにも採用され、
確実な作業性を認められています。

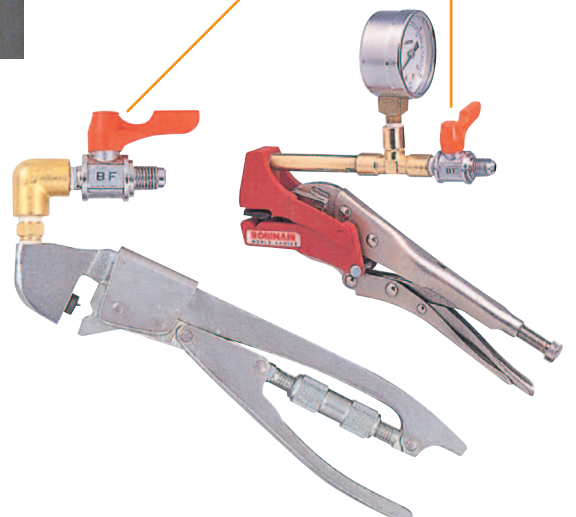

各種検知装置や管理機器
に使用されています。



エースボール

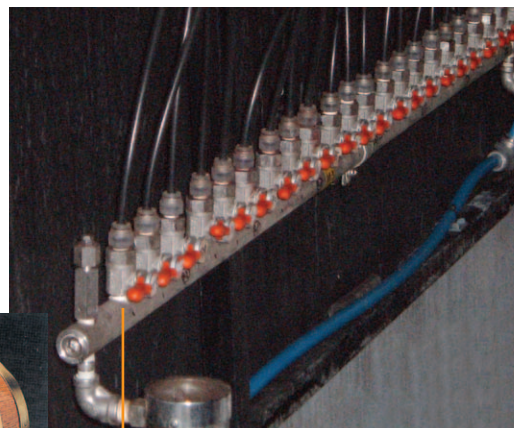

ワインや焼酎など、飲料の分野
まで使用範囲が広がり、確かな
信頼性を確保しています。



エースボール:21



タルコック

New Aceball 3W 3方2面シートLポート (黄銅製)

BT 3方2面シートLポート(切換用)

BT-1000(6)/2000(8)

RoHS

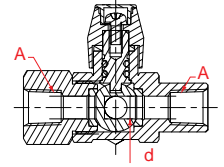
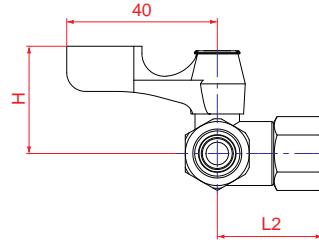
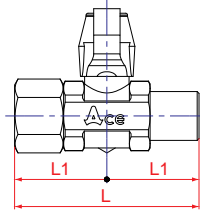

品番	d	A(Rc)	L	L1	L2	H(約)
BT-1111	6	1/8	49	24.5	28	29
BT-1222	6	1/4	49	24.5	28	29
BT-2333	8	3/8	57	28.5	35	31

BT-3000(6)/4000(8)

RoHS

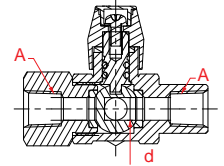
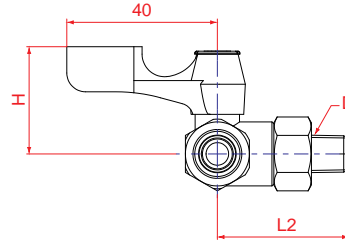
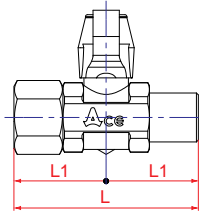

品番	d	A(Rc)	D(R)	L	L1	L2	H(約)
BT-3111	6	1/8	1/8	49	24.5	35	29
BT-3222	6	1/4	1/4	49	24.5	35	29
BT-4333	8	3/8	3/8	57	28.5	43	31

New Aceball 3W 縦型三方弁 (黄銅製)

仕様

使用圧力:0.98Mpa 使用温度:-10 ~ +80 (凍結無き事)

本体:黄銅+Ni-Crメッキ(cd75ppm以下)

Oリング:NBR ボールシート:PTFE ハンドル:PBT(ショートハンドル) ハンドル位置:180°

BW 切換用 内ネジ型

RoHS

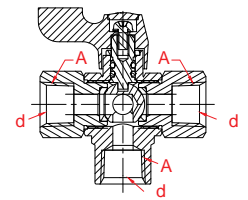
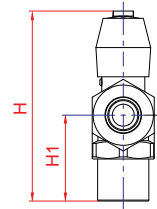
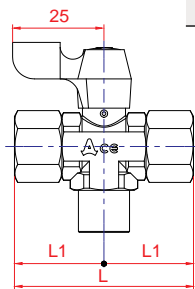

品番	d	A(Rc)	L	L1	H1	H(約)
BW-5111	6	1/8	49	24.5	23.5	52
BW-5222	6	1/4	49	24.5	23.5	52

BM 切換用 外・内ネジ型

RoHS

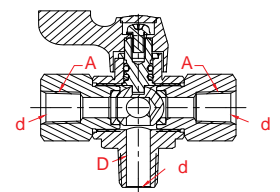
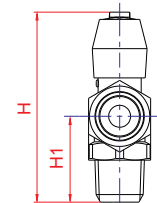
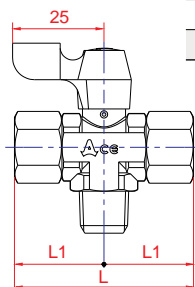

品番	d	A(Rc)	D(R)	L	L1	H1	H(約)
BM-5111	6	1/8	1/8	49	24.5	23.5	52
BM-5222	6	1/4	1/4	49	24.5	23.5	52

New Aceball 4W 3方4面シートTポート (黄銅製)

仕様 3方4面シートTポートボールバルブ
 使用圧力:MAX0.98MPa(使用条件によっては変動が生じます。)
 使用温度: -10(凍結無きこと)~+80 (使用条件によっては変動が生じます。)
 材質(黄銅製) ボディー:C3771(cd75ppm以下)
 ソケット・ボール・ボール軸:C3604(cd75ppm以下)
 シート:PTFE オリング:FKM

注意 黄銅材料は、その機械的強度・耐食性の面から大変優れた材料として一般的に幅広くバルブ材料として使用されていますが、万能では御座いません。使用される環境によっては応力腐食割れまたは、脱亜鉛腐食が発生する恐れがあります。ねじ接続の過度な締め付け、配管応力などが過度に掛からない様に注意して頂くほか、腐食性環境下でのご使用しない様、ご配慮願います。

BX 3方4面シートTポート

BX-1000(6)/2000(8)

RoHS



品番	d	A(Rc)	L1	L2	H(約)
BX-1111	6	1/8	58	29	31
BX-1222	6	1/4	58	29	31
BX-1333	6	3/8	60	30	31
BX-2333	8	3/8	74	37	34
BX-2444	8	1/2	80	40	34

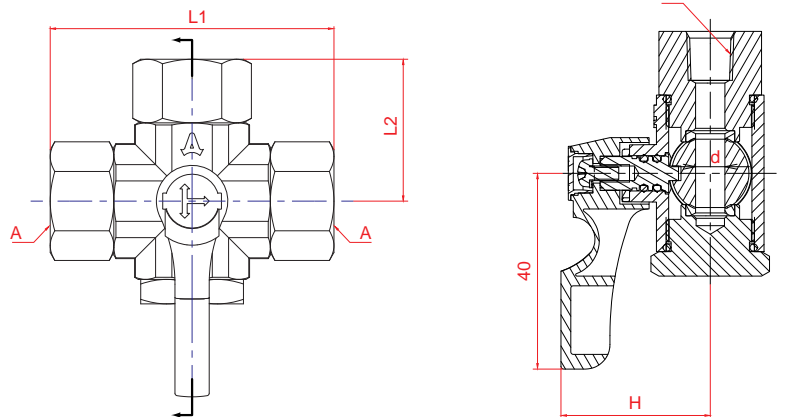

BX-3000(6)/4000(8)

RoHS



品番	d	A(Rc)	D(R)	L1	L2	H(約)
BX-3111	6	1/8	1/8	58	36	31
BX-3222	6	1/4	1/4	58	37	31
BX-3333	6	3/8	3/8	60	38	31
BX-4333	8	3/8	3/8	74	45	34
BX-4444	8	1/2	1/2	80	45	34

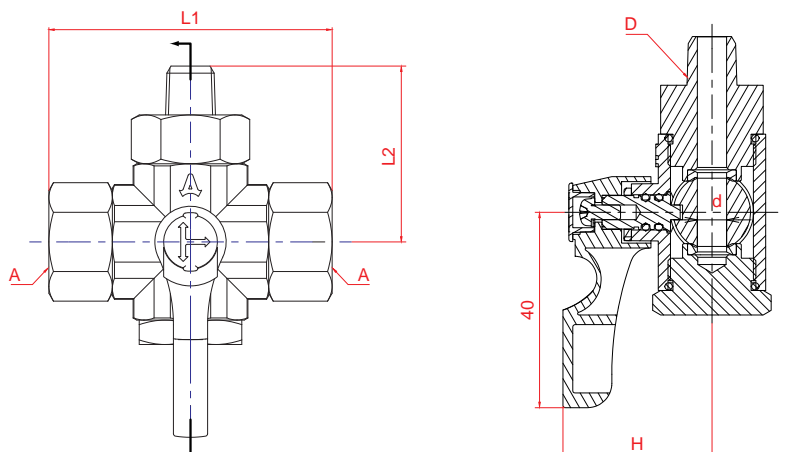

New Aceball 3W 切換パターンと流体の流れ

ハンドル開閉パターン

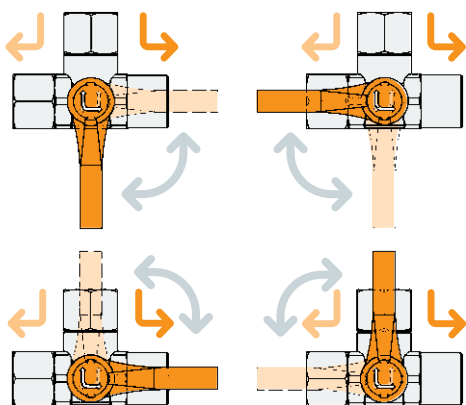

3方2面シートLポート弁選定の注意事項

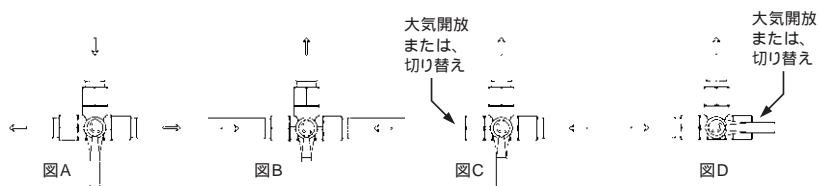

3方2面シートLポート弁については、流路の切り替え用として、ご使用ください。図A 図B の様に流体の切り替え用としてご使用の場合は、3方4面シートLポート弁をご使用下さい。

図C 及び 図D の様に末端の閉止弁として使用しないで下さい。使用条件によっては、開放側へ漏れの発生する可能性があります。切換え途中では、流体が混流します

New Aceball 4W 切換パターンと流体の流れ

開閉パターン記号	切換パターン	流体の流れ
R1(標準)		ハンドル位置Aは、ポートFからGへ、ハンドル位置Bは、ポートE.F.Gの混合又は、分流の切換えです。 閉止しているポートの圧力P2がP1より高い場合は、圧力の低い方へ漏れが生じます。
R2		ハンドル位置Bは、ポートFからEへ、ハンドル位置Aは、ポートE.F.Gの混合又は、分流の切換えです。 閉止しているポートの圧力P2がP1より高い場合は、圧力の低い方へ漏れが生じます。
L1		ハンドル位置Aは、ポートEとGの流路をハンドル位置Bは、ポートFとGの流路に切換えです。 閉止しているポートの圧力P2がP1より高い場合は、圧力の低い方へ漏れが生じます。
L2		ハンドル位置Aは、ポートEとGの流路をハンドル位置Cは、ポートFとEの流路に切換えです。 閉止しているポートの圧力P2がP1より高い場合は、圧力の低い方へ漏れが生じます。
W1		ハンドル位置Cは、ポートEとFの流路、ハンドル位置Aで、ポートEとGの流路、ハンドル位置Bで、ポートFとGの流路に切換えです。 閉止しているポートの圧力P2がP1より高い場合は、圧力の低い方へ漏れが生じます。
W2		ハンドル位置Bは、ポートE.F.Gの混合又は、分流の切換え及びハンドル位置Cで、ポートEとFの流路、ハンドル位置Bは、ポートFとGの流路に切換えです。 閉止しているポートの圧力P2がP1より高い場合は、圧力の低い方へ漏れが生じます。

他の切換えパターンに付きましては、弊社までお問い合わせ下さい。

注意
バルブの不適切な選択又は取り扱い、人体やシステムに故障・損傷を与える恐れがあります。
システム設計者及びユーザーの責任と権限による判断のもとに、使用されるシステムとの適合性や使用条件を考慮の上、バルブを選定し、適切な取り付け、操作及びメンテナンスを行って下さい。

エースボール-21 (ステンレス製)

特長

- 1/8 ~ 3/8小口径ボールバルブ
- いろいろな継ぎ手と一体化
- 雄ネジ雌ネジベンリーバルブ
- ハンドル方向自由自在
- 効率のよい作業性と美観

試験 圧力

耐圧試験圧
2.94MPa(30kgf/cm²)
気密試験圧
0.59MPa(6kgf/cm²)

使用 条件

圧力 0.98MPa(10kgf/cm²)以下
流体 表記材質に悪影響のない流体
(特にOリング材質に注意)
温度 -10 ~ +120

材質

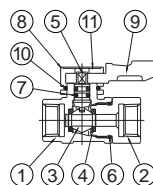

部品名 エースボール-21

部品名	エースボール-21
1	ボディ SCS13
2	エンドキャップ SUS304
3	ボール SUS316
4	シート PTFE
5	ステム SUS304
6	Oリング バイトン
7	Oリング バイトン
8	ハンドルガイド ZDC2
9	レバーハンドル ADC-12
10	ロックリング SUS304
11	表示プレート PC

US

両外ネジ型

RoHS

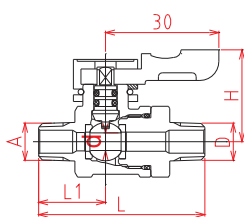
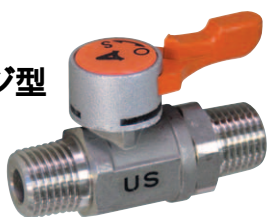

品番	d	A(R)	D(R)	L1	L	H(約)
US-1011	4.6	1/8	1/8	18	44	24
US-1022	4.6	1/4	1/4	20	48	24
US-1033	6.8	3/8	3/8	23	58	26

UW

両内ネジ型

RoHS

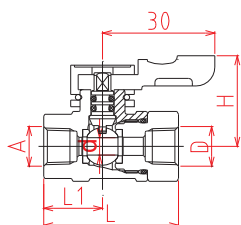

品番	d	A(Rc)	D(Rc)	L1	L	H(約)
UW-1011	4.6	1/8	1/8	16	36	24
UW-1022	4.6	1/4	1/4	16	39	24
UW-1033	6.8	3/8	3/8	22	53	26

UM

外内ネジ型

RoHS

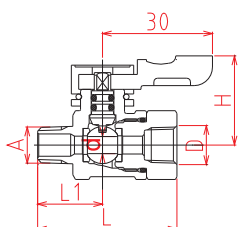

品番	d	A(R)	D(Rc)	L1	L	H(約)
UM-1011	4.6	1/8	1/8	18	38	24
UM-1022	4.6	1/4	1/4	20	43	24
UM-1033	6.8	3/8	3/8	23	54	26

UL

外ネジドレン型

RoHS

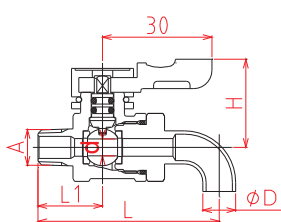

品番	d	A(R)	D	L1	L	H(約)
UL-1100	4.6	1/8	9	18	50	24
UL-1200	4.6	1/4	9	20	52	24
UL-1300	6.8	3/8	9	23	61	26

UH

ホースニップル一体型

RoHS

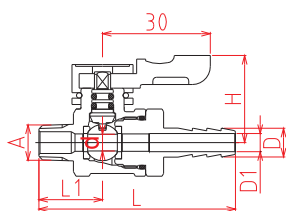

品番	d	A(R)	D	D1	L1	L	H(約)
UH-1106	4.6	1/8	6	3	18	55	24
UH-1107	4.6	1/8	7	4	18	55	24
UH-1108	4.6	1/8	8	5	18	55	24
UH-1110	4.6	1/8	10.5	6	18	55	24
UH-1207	4.6	1/4	7	4	20	57	24
UH-1208	4.6	1/4	8	5	20	57	24
UH-1209	4.6	1/4	9	6	20	57	24
UH-1210	4.6	1/4	10.5	6	20	57	24
UH-1309	6.8	3/8	9	6	23	64	26
UH-1310	6.8	3/8	10.5	6	23	64	26

バルブ本体と、取付部が独立して回転します。

セット角度と、取付口が自由に設定できます。

狭い場所でも簡単に接続できます。

試験圧力 水圧試験 1.96MPa(20kgf/cm²)
エア-試験 0.59MPa(6kgf/cm²)

使用条件 圧力 0.98MPa(10kgf/cm²)以下
流体 水、油、空気
温度 -10 ~ +80 (凍結無き事)

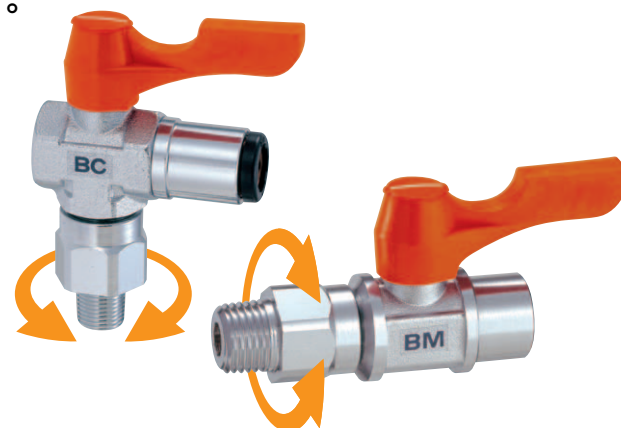

ハンドル位置については、16ページをご確認下さい。

7000 SERIES

BM

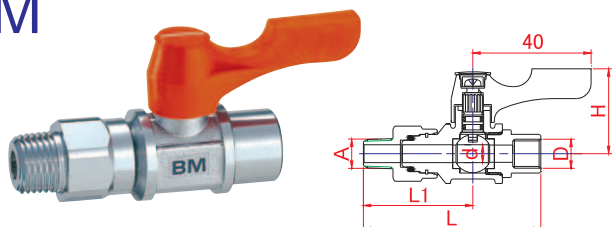

品番	d	A(R)	D(G)	L1	L	H(約)
BM-7011	6	1/8	1/8	37	60	29
BM-7022	6	1/4	1/4	37	59	29

ハンドル位置:R1

BH

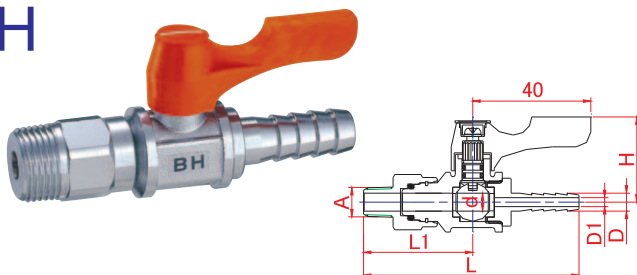

品番	d	A(R)	D	D1	L1	L	H(約)
BH-7106	6	1/8	6	3	37	73	29
BH-7208	6	1/4	8	5	37	75	29
BH-7209	6	1/4	9	6	37	75	29
BH-7310	6	3/8	10.5	6	37	77	29

ハンドル位置:R1

BC

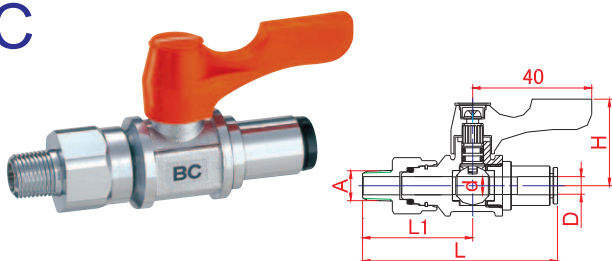

品番	d	A(R)	D	L1	L	H(約)
BC-7106	6	1/8	6	37	66	29
BC-7208	6	1/4	8	37	66	29
BC-7310	6	3/8	10	37	70	29

ハンドル位置:R1

BR

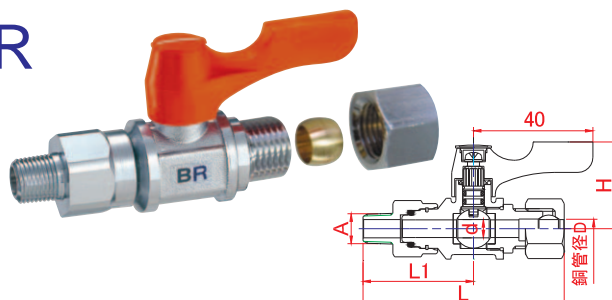

品番	d	A(R)	D	L1	L	H(約)
BR-7106	6	1/8	6	37	67	29
BR-7208	6	1/4	8	37	68	29
BR-7310	6	3/8	10	37	70	29

ハンドル位置:R1

8000 SERIES

BM

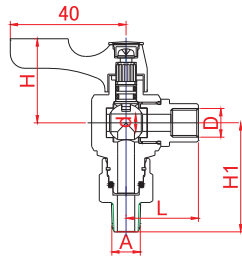

品番	d	A(R)	D(G)	L	H1	H(約)
BM-8011	6	1/8	1/8	25	37	29
BM-8022	6	1/4	1/4	24	37	29

ハンドル位置:R3

BH

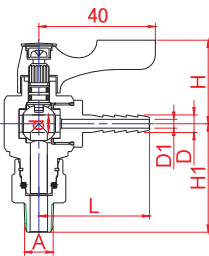

品番	d	A(R)	D	D1	L	H1	H(約)
BH-8106	6	1/8	6	3	38	37	29
BH-8208	6	1/4	8	5	40	37	29
BH-8209	6	1/4	9	6	40	37	29
BH-8310	6	3/8	10.5	6	42	37	29

ハンドル位置:R1

BC

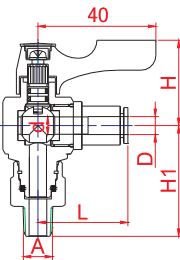

品番	d	A(R)	D	L	H1	H(約)
BC-8106	6	1/8	6	31	37	29
BC-8208	6	1/4	8	31	37	29
BC-8310	6	3/8	10	35	37	29

ハンドル位置:R1

BR

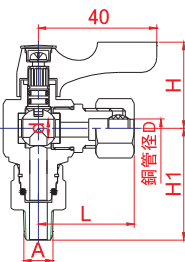
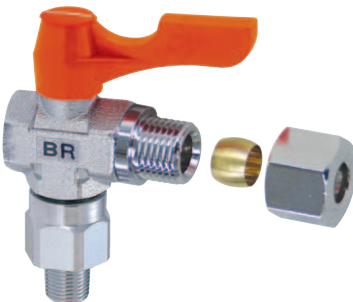

品番	d	A(R)	D	L	H1	H(約)
BR-8106	6	1/8	6	32	37	29
BR-8208	6	1/4	8	33	37	29
BR-8310	6	3/8	10	35	37	29

ハンドル位置:R1

このような時、御検討ください!

ハンドルの位置を真上にしたいが
P.Tネジの為もうすこの所で
ねじ込めない、又、
戻す事もできない。

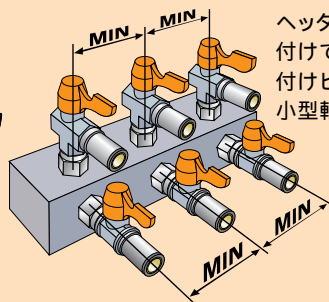
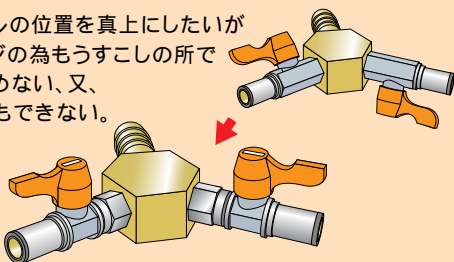

ヘッダー管等への取り
付けできるだけ取り
付けピッチを最小にして
小型軽量化を計りたい。

バルブ取り付け時も
壁があって直接取り
付けられず、なお、配管を
随時振り換えなければならない。

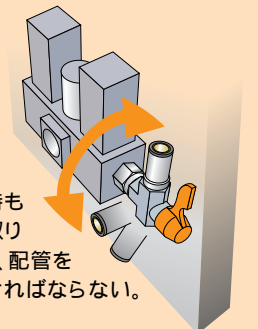

エースボール[®] ストレート型 (黄銅製)

自信を持ってお薦めできるロングセラー。

信頼と実績で、色々な現場で活躍中!

用途

1. コンプレッサー等の空圧機器
2. 小型ポンプ及び附属機器
3. 船舶用・農業用機器
4. 銅管配管用油圧機器
5. 理科・医科機器
6. 工作機械及び機器
7. その他の産業機械・器具に

試験圧力

水圧試験 1.96MPa(20kgf/cm²)
エア-試験 0.59MPa(6kgf/cm²)

使用条件

圧力 0.98MPa(10kgf/cm²)以下
流体 水、油、空気
温度 -10 ~ +80 (凍結無き事)

ハンドル位置については、16ページをご確認下さい。

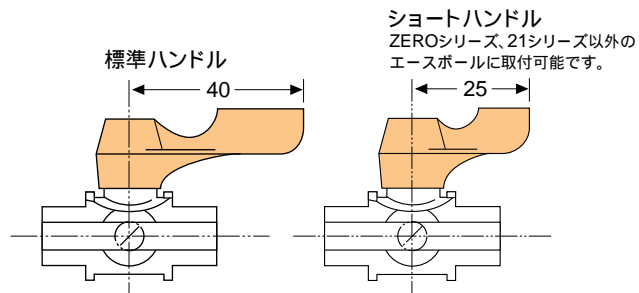

流量特性

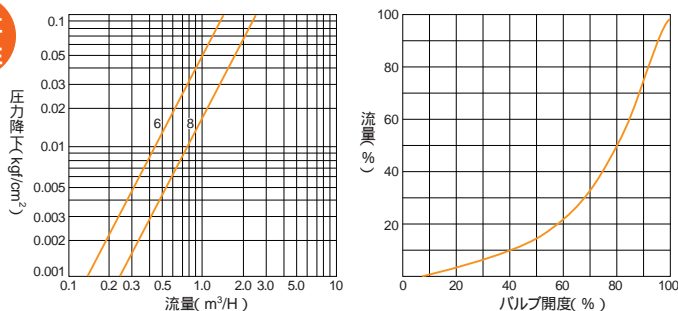

BW 両内テーパネジ型

RoHS

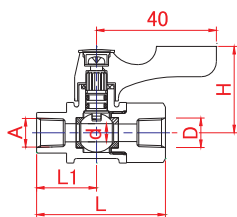

品番	d	A(Rc)	D(Rc)	L1	L	H(約)
BW-9011	6	1/8	1/8	20	43	29
BW-9022	6	1/4	1/4	20	43	29
BW-9033	8	3/8	3/8	27	55	31

ハンドル位置:R1

BW 両内ネジ型

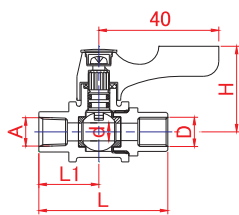

品番	d	A(R)	D(G)	L1	L	H(約)
BW-1011	6	1/8	1/8	20	43	29
BW-1012	6	1/8	1/4	20	42	29
BW-1021	6	1/4	1/8	20	43	29
BW-1022	6	1/4	1/4	20	42	29
BW-2033	8	3/8	3/8	27	54	31

ハンドル位置:R1

BV 内、外ネジ型

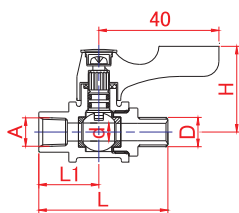

品番	d	A(Rc)	D(G)	L1	L	H(約)
BV-1011	6	1/8	1/8	20	43	29
BV-1012	6	1/8	1/4	20	43	29
BV-1021	6	1/4	1/8	20	43	29
BV-1022	6	1/4	1/4	20	43	29
BV-1023	6	1/4	3/8	20	43	29
BV-2033	8	3/8	3/8	27	55	31
BV-2034	8	3/8	1/2	27	56	31

ハンドル位置:R1

BM 外・内テーパネジ型

RoHS

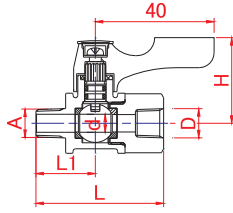

品番	d	A(R)	D(Rc)	L1	L	H(約)
BM-9011	6	1/8	1/8	20	43	29
BM-9022	6	1/4	1/4	20	43	29
BM-9033	8	3/8	3/8	27	55	31

ハンドル位置:R1

BM 外、内ネジ型

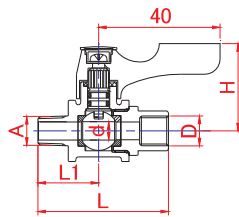

品番	d	A(R)	D(G)	L1	L	H(約)
BM-1011	6	1/8	1/8	20	43	29
BM-1012	6	1/8	1/4	20	42	29
BM-1021	6	1/4	1/8	20	43	29
BM-1022	6	1/4	1/4	20	42	29
BM-1032	6	3/8	1/4	20	42	29
BM-2033	8	3/8	3/8	27	54	31
BM-2043	8	1/2	3/8	27	54	31

ハンドル位置:R1

BS 両外テーパネジ型

RoHS

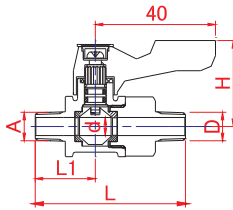

品番	d	A(R)	D(R)	L1	L	H(約)
BS-9011	6	1/8	1/8	20	50	29
BS-9022	6	1/4	1/4	20	50	29
BS-9033	6	3/8	3/8	20	50	29
BS-9044	8	1/2	1/2	27	64	31

ハンドル位置:R1

BS 両外ネジ型

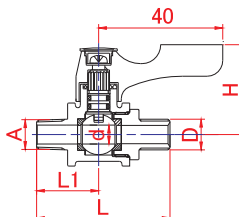

品番	d	A(R)	D(G)	L1	L	H(約)
BS-1011	6	1/8	1/8	20	43	29
BS-1012	6	1/8	1/4	20	43	29
BS-1021	6	1/4	1/8	20	43	29
BS-1022	6	1/4	1/4	20	43	29
BS-1023	6	1/4	3/8	20	43	29
BS-1032	6	3/8	1/4	20	43	29
BS-1033	6	3/8	3/8	20	43	29
BS-2033	8	3/8	3/8	27	55	31
BS-2034	8	3/8	1/2	27	56	31
BS-2043	8	1/2	3/8	27	55	31
BS-2044	8	1/2	1/2	27	56	31

ハンドル位置:R1

BH ホースニップル一体型

あらゆるホースに

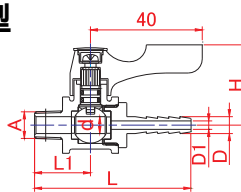

品番	d	A(R)	D	D1	L1	L	H(約)
BH-1106	6	1/8	6	3	20	56	29
BH-1107	6	1/8	7	4	20	56	29
BH-1206	6	1/4	6	3	20	56	29
BH-1208	6	1/4	8	5	20	58	29
BH-1209	6	1/4	9	6	20	58	29
BH-1309	6	3/8	9	6	20	58	29
BH-1310	6	3/8	10.5	6	20	60	29
BH-2310	8	3/8	10.5	7	27	69	31
BH-2414	8	1/2	14	8	27	69	31

ハンドル位置:R1

エーボール ストレート型 (黄銅製)

BY ホースジョイント型

エアークックに

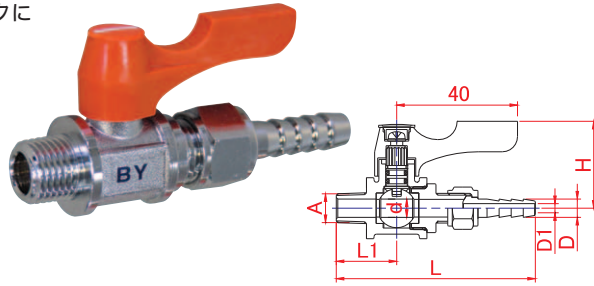

品番	d	A(R)	D	D1	L1	L	H(約)
BY-1106	6	1/8	6	3	20	66	29
BY-1208	6	1/4	8	4.5	20	75	29
BY-1209	6	1/4	9	5	20	75	29
BY-1310	6	3/8	10.5	7	20	76	29
BY-2414	8	1/2	14	10	27	96	31

ハンドル位置:R1

BC ワンタッチ接続型

ナイロン、
ウレタンチューブに

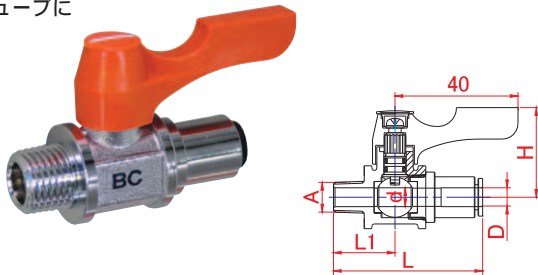

品番	d	A(R)	D	L1	L	H(約)
BC-1106	6	1/8	6	20	49	29
BC-1108	6	1/8	8	20	49	29
BC-1206	6	1/4	6	20	49	29
BC-1208	6	1/4	8	20	49	29
BC-1210	6	1/4	10	20	53	29
BC-1308	6	3/8	8	20	49	29
BC-1310	6	3/8	10	20	53	29
BC-2310	8	3/8	10	27	63	31

ハンドル位置:R1

BD ピーコック型

ドレン抜きに

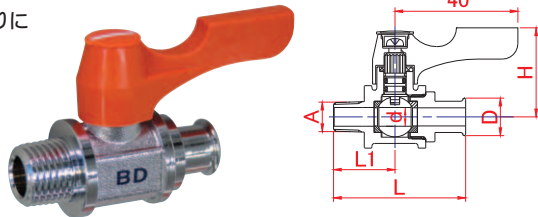

品番	d	A(R)	D	L1	L	H(約)
BD-1100	6	1/8	12	20	43	29
BD-1200	6	1/4	12	20	43	29
BD-1300	6	3/8	12	20	43	29
BD-2400	8	1/2	16	27	54	31

ハンドル位置:R1

BL 外ネジ・ドレン型

油缶の取出しなどに

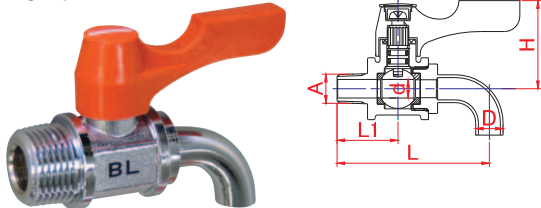

品番	d	A(R)	D	L1	L	H(約)
BL-1100	6	1/8	9	20	50	29
BL-1200	6	1/4	9	20	50	29
BL-1300	6	3/8	9	20	50	29
BL-2400	8	1/2	12.7	27	68	31

ハンドル位置:R1

BR 銅管用リング型

油・空圧機器に

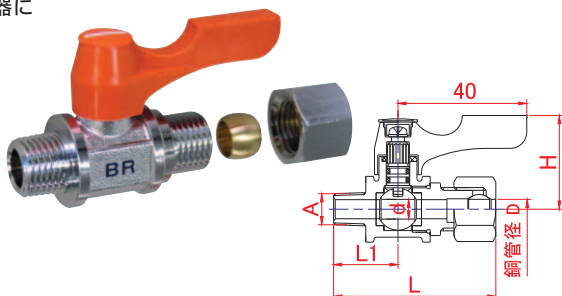

品番	d	A(R)	D	L1	L	H(約)
BR-1106	6	1/8	6	20	50	29
BR-1206	6	1/4	6	20	50	29
BR-1202	6	1/4	6.35	20	50	29
BR-1208	6	1/4	8	20	51	29
BR-1308	6	3/8	8	20	51	29
BR-1303	6	3/8	9.53	20	53	29
BR-1310	6	3/8	10	20	53	29
BR-2303	8	3/8	9.53	27	65	31
BR-2310	8	3/8	10	27	65	31
BR-2410	8	1/2	10	27	65	31
BR-2412	8	1/2	12	27	68	31
BR-2404	8	1/2	12.7	27	68	31

ハンドル位置:R1

BF 銅管用フレア型

油・空圧機器に

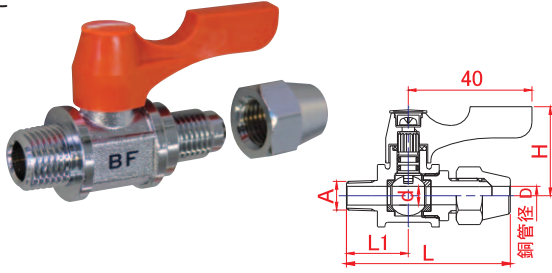

品番	d	A(R)	D	L1	L	H(約)
BF-1106	6	1/8	6	20	53	29
BF-1206	6	1/4	6	20	53	29
BF-1202	6	1/4	6.35	20	53	29
BF-1208	6	1/4	8	20	53	29
BF-1303	6	3/8	9.53	20	56	29
BF-1310	6	3/8	10	20	56	29
BF-2303	8	3/8	9.53	27	66	31
BF-2310	8	3/8	10	27	66	31
BF-2412	8	1/2	12	27	70	31
BF-2404	8	1/2	12.7	27	70	31

ハンドル位置:R1

BU ウレタンチューブ接続型

エア-用ハンドツールに

RoHS

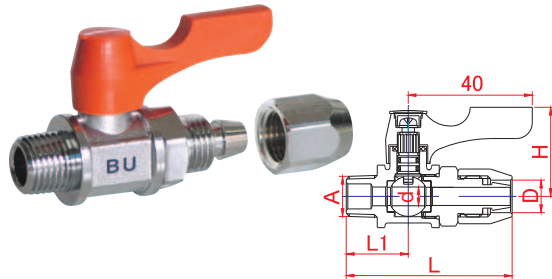

品番	d	A(R)	D(適用チューブサイズ)	L1	L	H(約)
BU-1165	6	1/8	6.5 x 10	20	54	29
BU-1185	6	1/8	8.5 x 12.5	20	56	29
BU-1265	6	1/4	6.5 x 10	20	54	29
BU-1285	6	1/4	8.5 x 12.5	20	56	29
BU-1365	6	3/8	6.5 x 10	20	54	29
BU-1385	6	3/8	8.5 x 12.5	20	56	29

ハンドル位置:R1



BO カップリング接続型

エア-用ハンドツールに

(金属製丸ハンドル)

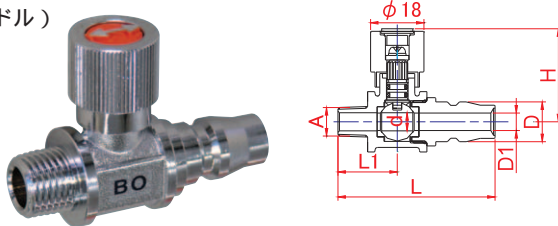

品番	d	A(R)	D	D1	L1	L	H(約)
BO-1100	6	1/8	13	6	20	53	31
BO-1200	6	1/4	13	6	20	53	31
BO-1300	6	3/8	13	6	20	53	31

エア-用のカップリング(ソケット)と接続します。

BK メートルコック型

圧力計に

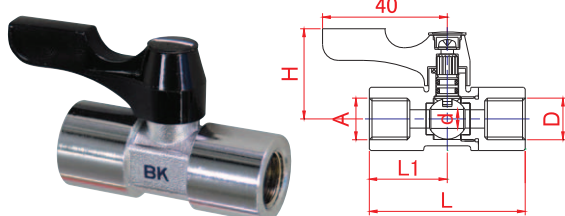

品番	d	A(G)	D(G)	L1	L	H(約)
BK-1022	6	1/4	1/4	25	50	29
BK-1033	6	3/8	3/8	25	50	29

ハンドル位置:R3

エースボール[®] アングル型 (黄銅製)

BS 両外ネジ型

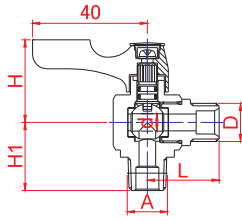
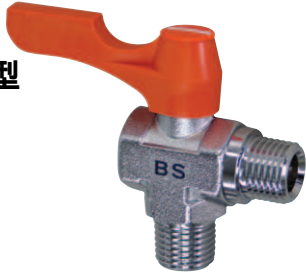

品番	d	A(R)	D(G)	L	H1	H(約)
BS-3011	6	1/8	1/8	25	24	29
BS-3022	6	1/4	1/4	25	24	29
BS-3033	6	3/8	3/8	25	24	29

ハンドル位置:R3

BW 両内ネジ型

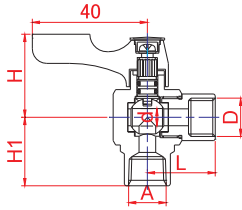
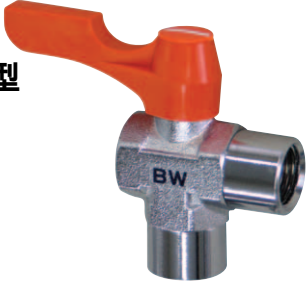

品番	d	A(Rc)	D(G)	L	H1	H(約)
BW-3011	6	1/8	1/8	25	24	29
BW-3022	6	1/4	1/4	24	24	29

ハンドル位置:R3

BM 外、内ネジ型

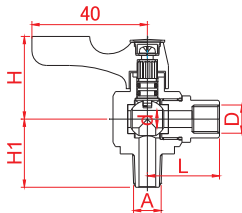

品番	d	A(R)	D(G)	L	H1	H(約)
BM-3011	6	1/8	1/8	25	24	29
BM-3022	6	1/4	1/4	24	24	29

ハンドル位置:R3

BV 内、外ネジ型

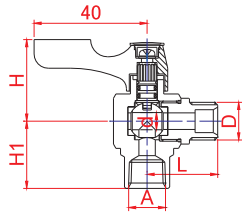
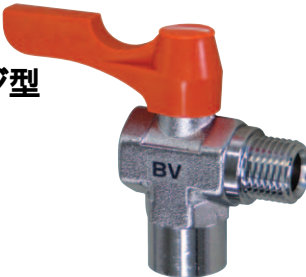

品番	d	A(Rc)	D(G)	L	H1	H(約)
BV-3011	6	1/8	1/8	25	24	29
BV-3022	6	1/4	1/4	25	24	29

ハンドル位置:R3

BD ピーコック型 ドレン抜取りに

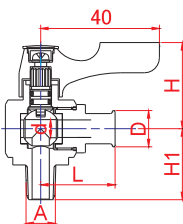

品番	d	A(R)	D	L	H1	H(約)
BD-3100	6	1/8	12	25	24	29
BD-3200	6	1/4	12	25	24	29
BD-3300	6	3/8	12	25	24	29

ハンドル位置:R1

BH ホースニップル一体型

あらゆるホースに

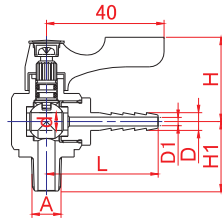
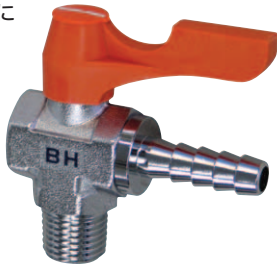

品番	d	A(R)	D	D1	L	H1	H(約)
BH-3106	6	1/8	6	3	38	24	29
BH-3107	6	1/8	7	4	38	24	29
BH-3208	6	1/4	8	5	40	24	29
BH-3209	6	1/4	9	6	40	24	29
BH-3309	6	3/8	9	6	40	24	29
BH-3310	6	3/8	10.5	6	42	24	29

ハンドル位置:R1

BY ホースジョイント型

エアークックに

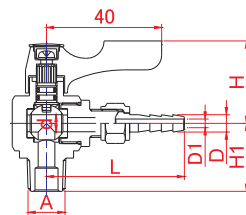
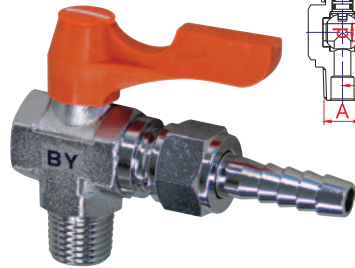

品番	d	A(R)	D	D1	L	H1	H(約)
BY-3208	6	1/4	8	4.5	57	24	29
BY-3209	6	1/4	9	5	57	24	29
BY-3310	6	3/8	10.5	7	58	24	29

ハンドル位置:R1

BC ワンタッチ接続型

ナイロン、
ウレタンチューブに

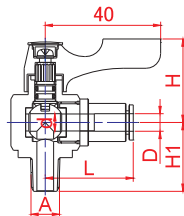

品番	d	A(R)	D	L	H1	H(約)
BC-3106	6	1/8	6	31	24	29
BC-3108	6	1/8	8	31	24	29
BC-3206	6	1/4	6	31	24	29
BC-3208	6	1/4	8	31	24	29
BC-3210	6	1/4	10	35	24	29
BC-3308	6	3/8	8	31	24	29
BC-3310	6	3/8	10	35	24	29

ハンドル位置:R1

BR 銅管用リング型

油・空圧機器に

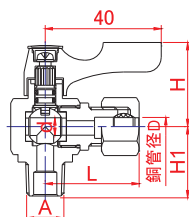
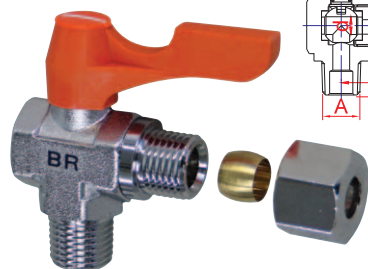

品番	d	A(R)	D	L	H1	H(約)
BR-3106	6	1/8	6	32	24	29
BR-3206	6	1/4	6	32	24	29
BR-3202	6	1/4	6.35	32	24	29
BR-3208	6	1/4	8	33	24	29
BR-3308	6	3/8	8	33	24	29
BR-3303	6	3/8	9.53	35	24	29
BR-3310	6	3/8	10	35	24	29

ハンドル位置:R1

BF 銅管用フレアー型

油・空圧機器に

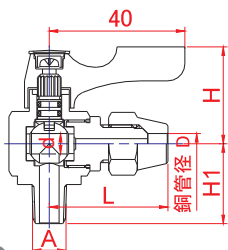

品番	d	A(R)	D	L	H1	H(約)
BF-3106	6	1/8	6	35	24	29
BF-3206	6	1/4	6	35	24	29
BF-3202	6	1/4	6.35	35	24	29
BF-3208	6	1/4	8	35	24	29
BF-3303	6	3/8	9.53	37	24	29
BF-3310	6	3/8	10	37	24	29

ハンドル位置:R1

BU ウレタンチューブ接続型

エア用ハンドツールに

RoHS

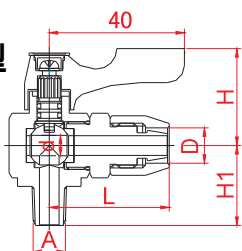
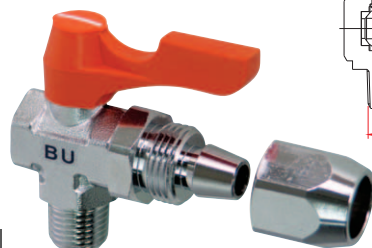

品番	d	A(R)	D(適用チューブサイズ)	L	H1	H(約)
BU-3165	6	1/8	6.5 x 10	36	24	29
BU-3185	6	1/8	8.5 x 12.5	38	24	29
BU-3265	6	1/4	6.5 x 10	36	24	29
BU-3285	6	1/4	8.5 x 12.5	38	24	29
BU-3365	6	3/8	6.5 x 10	36	24	29
BU-3385	6	3/8	8.5 x 12.5	38	24	29

ハンドル位置:R1

受注生産品

BC 切換用、ワンタッチ接続型

ナイロン、ウレタンチューブに

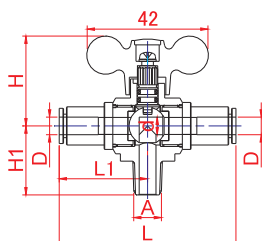

品番	d	A(R)	D	L1	L	H1	H(約)
BC-5166	6	1/8	6	30.5	61	24	31
BC-5288	6	1/4	8	31	62	24	31
BC-5310	6	3/8	10	35	70	24	31

ハンドル位置:360°

BR 切換用、銅管用リング型

油・空圧機器に

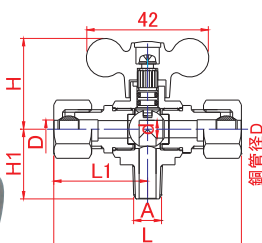
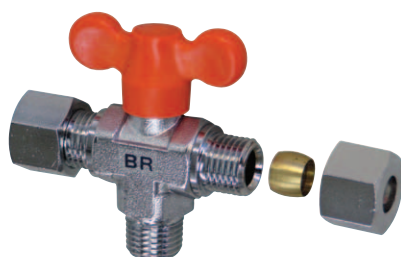

品番	d	A(R)	D	L1	L	H1	H(約)
BR-5166	6	1/8	6	32	64	24	31
BR-5288	6	1/4	8	33	66	24	31
BR-5310	6	3/8	10	35	70	24	31

ハンドル位置:360°

BH 切換用、ホースニップル一体型

あらゆるホースに

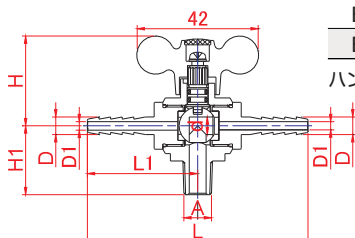
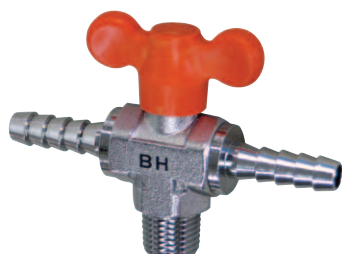

品番	d	A(R)	D	D1	L1	L	H1	H(約)
BH-5166	6	1/8	6	3	38	76	24	31
BH-5288	6	1/4	8	5	40	80	24	31
BH-5299	6	1/4	9	6	40	80	24	31
BH-5310	6	3/8	10.5	6	42	84	24	31

ハンドル位置:360°

エーボール・エーボール[®]RV ハンドル種類と切替パターン

選べるハンドル

ショートハンドル

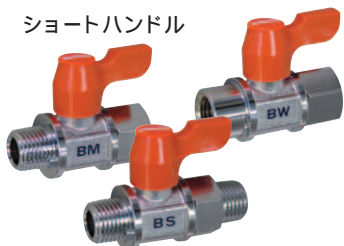

マウス型ハンドル



ショートハンドル、カラーハンドルも用意しています。
使用するスペース、環境や流体の種分けなどにあわせてお選びください。
標準はオレンジ色です。

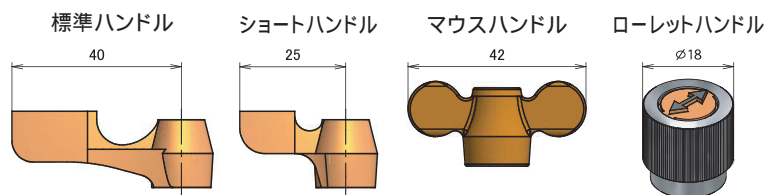

		オレンジ	ブルー	イエロー	グリーン	ブラック	グレー	ホワイト	クリア
標準ハンドル	PBT								
	PC								
	ADC								
ショートハンドル	PBT								
	ZDC								
マウスハンドル	PBT								
ローレットハンドル	黄銅								(メッキ)

ハンドル位置自由自在

使用する箇所により、ハンドルの操作位置を自由に変更することができます。

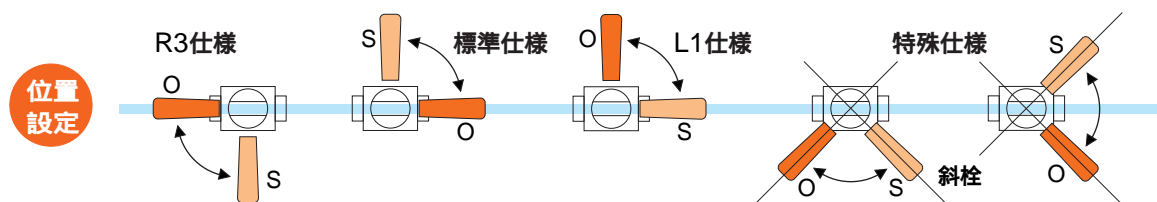

開閉パターン記号	切替パターン	開閉パターン記号	切替パターン
L1		R1	
L2		R2	
L3		R3	
L4		R4	

開閉のハンドル位置は、上図以外にも、斜栓・180°・360°の設定も可能ですのでご相談ください。

特長

接続の省力化、流体抵抗極少、優れた機能美、豊富なバリエーション

用途

あらゆる油、空圧機器に、水道・給湯などの設備配管に

使用条件

圧力 0.98MPa(10kgf/cm²)以下
 流体 水、油、空気
 温度 -10 ~ +80 (凍結無き事)

アイテムは自由自在(受注生産)



アングル配管用



パネルまたは容器取付用



アングル配管用
フリーターン機構付き
(360°任意の方向に自在)

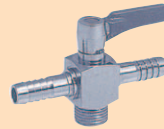

アングルポート
切替用

バピンドル



ポリカーボネート製
全機種取付可能

BS 両外ネジ型

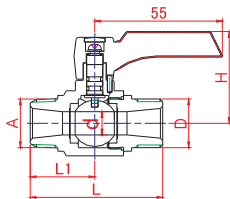

品番	d	A(R)	D(G)	L1	L	H(約)
BS-0033	10	3/8	3/8	27.5	55.5	40
BS-0044	10	1/2	1/2	27.5	55.5	40
BS-0066	13	3/4	3/4	29	58.5	41

BW 両内ネジ型

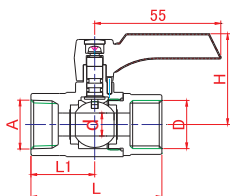

品番	d	A(Rc)	D(G)	L1	L	H(約)
BW-0033	10	3/8	3/8	27.5	55.5	40
BW-0044	10	1/2	1/2	27.5	57.5	40
BW-0066	13	3/4	3/4	29	59	41

BM 外・内ネジ型

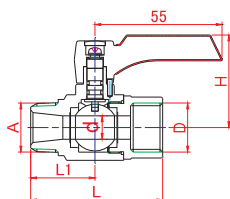
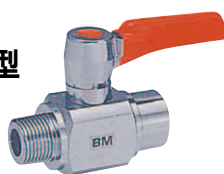

品番	d	A(R)	D(G)	L1	L	H(約)
BM-0033	10	3/8	3/8	27.5	55.5	40
BM-0044	10	1/2	1/2	27.5	57.5	40
BM-0066	13	3/4	3/4	29	59	41

BL 外ネジ・ドレン型

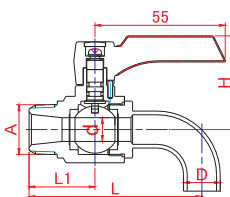

品番	d	A(R)	D	L1	L	H(約)
BL-0400	10	1/2	12.7	27.5	66	40
BL-0600	13	3/4	16	29	81	41

BH ホースニップル一体型

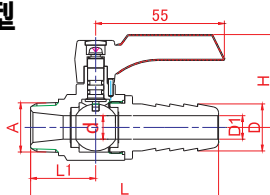
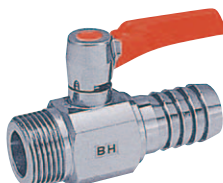

品番	d	A(R)	D	D1	L1	L	H(約)
BH-0440	10	1/2	12.7	9	27.5	72.5	40
BH-0414	10	1/2	14	10	27.5	72.5	40
BH-0416	10	1/2	16	10	27.5	72.5	40
BH-0620	13	3/4	20.5	13	29	81	41

BY ホースジョイント型

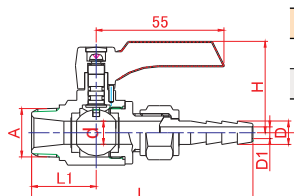
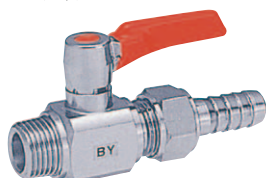

品番	d	A(R)	D	D1	L1	L	H(約)
BY-0414	10	1/2	14	10	27.5	94.5	40
BY-0620	13	3/4	20.5	15	29	103	41

規格品以外の要望に、社内開発陣が独自のノウハウと技術力で製品化!!
小さく、難易度の高い加工もこなします。

当社は規格品の他、オーダーメイドによる特殊品、別作品のご要望にもお応えしております。
お客様のご要望に対して、高度なノウハウと技術をもった社内の開発チームが迅速に対応。
規格品の改良や、既存のパーツの組み合わせで出来上るもののほか、ゼロからの設計及び
サンプル製作が必要なものなど、ケースバイケースでご対応いたします。
特殊品・別作品製作の手順は、まず、開発チームがお客様のご要望をヒアリング。
その後サンプル作成を経て製品化へのプロセスを迅速・確実に進めてまいります。

切換バルブ

左右のバルブを同時開閉させ、
燃料など流体の切替弁・
混合用にも最適です。

一本のレバーハンドル
を回転させることで、
左右のバルブを同時
開閉させることが
可能。

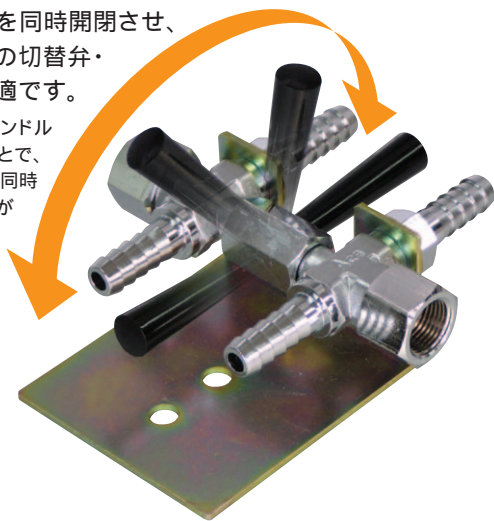

開閉ロック式ドレンバルブ

振動でバルブが
作動しない構造です。

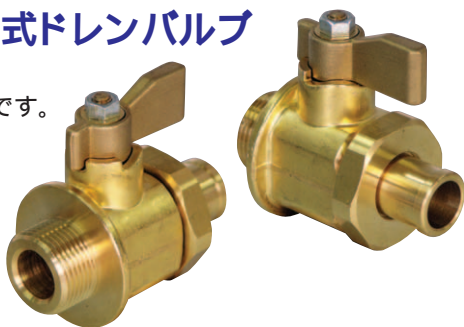

アングルバルブ

理化学装置用



排気コック

残圧抜き排気用



注水バルブ

180 首振り用

竹の子が180 以上
首を振ります。



ドレンバルブ

単一材料から、加工難易度の高い
小判型フランジ付バルブの製作



4Wホースニップルタイプ

ホース接続に対応いたします。



4方向弁

ゲージの残圧抜き

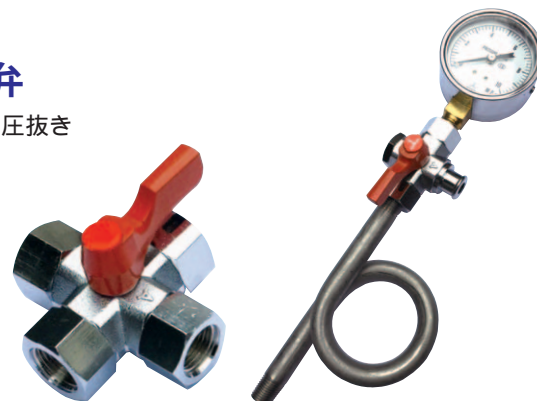

取扱い上のお願い

1. 配管前にバルブおよび接続パイプをきれいにしてください。汚れや、ゴミなどの異物は漏れの原因になります。
2. 配管内および配管を流れる流体に異物が含まれる場合はストレーナーを設置することによりトラブルを未然に防ぎます。
3. 配管時のシールテープなどが管内に入り込まないように願います。
4. バルブをバイスにくわえたり、パイプレンチに掛けることは絶対に止めてください。
5. バルブを取付ける際は、取付けるパイプ側に近いバルブの平面部を使用し、適正なスパナで締め付けてください。
6. パイプの接続に際し、締め過ぎには十分ご注意ください。手でねじ込み後、1.5回転以内に願います。
7. 配管時にバルブに過大荷重配管のひずみなどがかからないようにしてください。
8. 使用条件下でご使用ください。
9. ハンドルの無理な開閉は避けてください。
10. バルブ内部に残留した液体の気化、水が凍結した場合や膨張による異常昇圧が考えられる場合には、当社にご相談ください。
11. 改良の為、寸法・材質等の仕様については予告なしに変更する事がありますので、あらかじめご了承ください。

ASOH の製品には信頼と安心を保证するPL保険を適用しています。

ISO9001 及び ISO14001 認証取得



本社 〒544-0004 大阪市生野区巽北4丁目14番21号
TEL(06)6755-3301(代) FAX(06)6755-3808

トキヨーオフィス 〒104-0061 東京都中央区銀座8丁目15番10号
TEL.(03)3545-1311 FAX.(03)3545-1312

イタチポリセンター 〒550-0013 大阪市西区新町3丁目9番1号
TEL(06)6538-3101(代) FAX(06)6538-3103

URL <http://www.asoh.co.jp>
E-mail info@asoh.co.jp

