

変換コネクタ DCジャック2.5mm - DCプラグ2.1mm

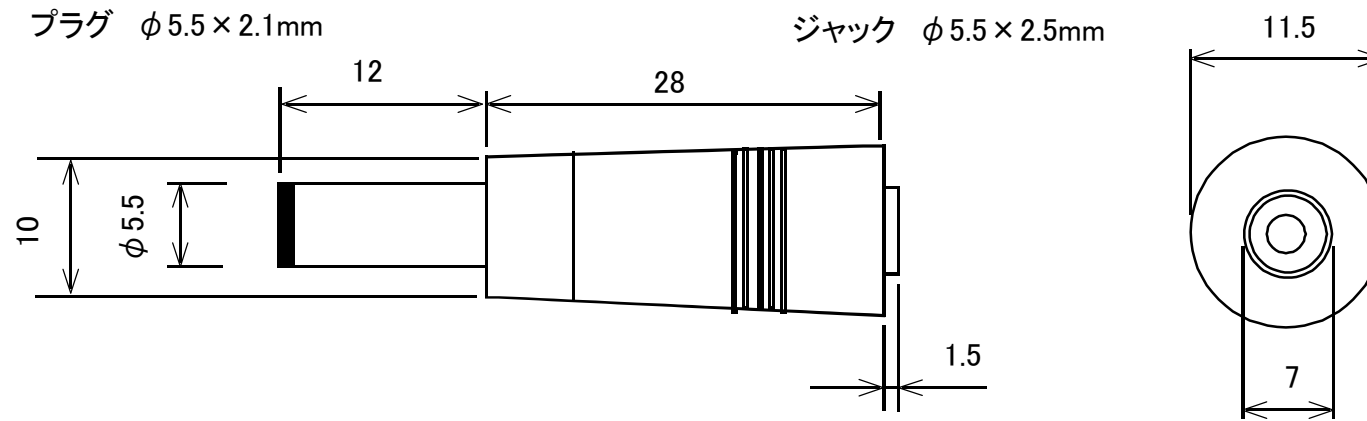

概略の実測値です。

詳細については現物での確認をお願いします。

MODEL No.

GB-DCT-2.5F-2.1M

DATE

2017,7,20