

ボッシュ株式会社 電動工具事業部

ホームページ： <http://www.bosch.co.jp>
〒150-8360 東京都渋谷区渋谷 3-6-7

コールセンターフリーダイヤル

 **0120-345-762**

(土・日・祝日を除く、午前9:00~午後6:00)

* 携帯電話からお掛けのお客様は、TEL. 03-5485-6161
をご利用ください。コールセンターフリーダイヤルのご
利用はできませんのでご了承ください。



1 619 JT4 289

1 619 JT4 289 (2016.03)

バッテリーライト GLI DeciLED 型



取扱説明書

このたびは、弊社バッテリーライトをお買い求めいただき、誠にありがとうございます。
まず、

- ご使用になる前に、この『取扱説明書』をよくお読みになり、正しくお使いください。
- お読みになった後は、この『取扱説明書』を大切に保管してください。わからないことが起きたときは、必ず読み返してください。
- 充電については、『充電器の取扱説明書』を併せてお読みください。



- 本取扱説明書に記載されている、日本仕様の能力・型番などは、外国語の印刷物とは異なる場合があります。
- 本製品は改良のため、予告なく仕様等を変更する場合があります。
- 製品のカタログ請求、その他ご不明な点がありましたら、お買い求めになった販売店または弊社までお問い合わせください。

目次

- **安全上のご注意**…………… 2
 - 警告表示の区分…………… 3
 - バッテリーライトについての注意事項…………… 4

- **リサイクルのために**…………… 12
 - 使用済みバッテリーのリサイクルに
ご協力ください…………… 12

- **本製品について**…………… 13
 - 各部の名称…………… 13
 - 仕 様…………… 14

- **使い方**…………… 15



- **困ったときは**…………… 21
 - 修理を依頼するときは…………… 21

- **お手入れと保管**…………… 23
 - クリーニング…………… 23
 - 保 管…………… 23

安全上のご注意

- ◆ 火災、感電、けがなど事故を未然に防ぐため、次に述べる『安全上のご注意』を必ず守ってください。
- ◆ ご使用前に、この『安全上のご注意』をすべてよくお読みのうえ、指示に従って正しく使用してください。
- ◆ お読みになった後は、ご使用になる方がいつでも見られる所に必ず保管してください。
- ◆ 他の人に貸し出す場合は、一緒に取扱説明書もお渡しください。

警告表示の区分

ご使用上の注意事項は  危険、 警告、 注意 に区分してありますが、それぞれ次の意味を表わします。



- ◆ 誤った取り扱いをしたときに、使用者が死亡または重傷を負う可能性が大きい内容のご注意。



- ◆ 誤った取り扱いをしたときに、使用者が死亡または重傷を負う可能性が想定される内容のご注意。



- ◆ 誤った取り扱いをしたときに、使用者が傷害を負う可能性が想定される内容および物的損害のみの発生が想定される内容のご注意。

なお、 注意 に記載した事項でも、状況によっては重大な結果に結び付く可能性があります。いずれも安全に関する重要な内容を記載していますので、必ず守ってください。

危険

1. 専用のバッテリー以外を使用しないでください。

◆ この取扱説明書に記載されているバッテリー以外は使用しないでください。

2. バッテリーを火中に投入したり、加熱したりしないでください。



3. バッテリーの端子間を短絡させないでください。

◆ バッテリーを金属と一緒に工具箱や釘袋などに保管しないでください。
バッテリーが短絡すると、やけどや火災の原因になります。

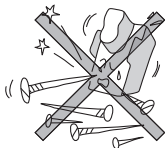

警告

1. 正しく充電してください。

- ◆ 充電器は定格表示してある電源で使用してください。直流電源やエンジン発電機では使用しないでください。
- ◆ 温度が 0°C未滿、または温度が 45°C以上ではバッテリーを充電しないでください。
- ◆ バッテリーは、換気のよい場所で充電してください。バッテリーや充電器を充電中、布などで覆わないでください。
- ◆ 使用しない場合は、電源プラグを電源コンセントから抜いてください。

2. 感電に注意してください。

- ◆ めれた手で電源プラグに触れないでください。

3. 作業場の周囲状況も考慮してください。

- ◆ 本機、充電器、バッテリーは、雨中で使用したり、湿った、またはめれた場所で使用しないでください。
- ◆ 爆発の危険のある場所（可燃性の液体やガスのある所）で使用したり、充電しないでください。

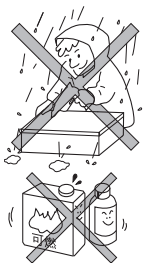

4. バッテリーを乱暴に扱うと液漏れが発生する場合があります。

バッテリーから漏れ出た液体には、直接手で触れないでください。誤って触れた場合は水で十分洗い流してください。バッテリーの液が目に入った場合、直ちにきれいな水で十分洗い、医師の治療を受けてください。

◆ バッテリーから漏れた液体は炎症ややけどをもたらす恐れがあります。

5. 損傷したバッテリーを使用したり、不適切な使い方をしたりしないでください。バッテリーから蒸気が発生する場合があります。

蒸気が発生したときは、直ちに周囲を換気し、医師の診断を受けてください。

◆ 蒸気は呼吸器を刺激する恐れがあります。

6. 使用時間が極端に短くなったバッテリーは使用しないでください。

7. 下記のときは、あらかじめバッテリーを取り外してください。

- ・バッテリーライトを保守するとき
- ・バッテリーライトを持ち運ぶとき
- ・バッテリーライトを保管するとき

8. バッテリーを分解したり、改造したりしないでください。

◆ 発熱・発煙・発火・破裂の恐れがあります。

◆ 火災・感電・けがの恐れがあります。

9. バッテリーに釘を刺したり、衝撃を与えたりしないでください。

◆ バッテリーの内部で短絡すると、バッテリーが焼けたり、発熱・発煙・発火・破裂・オーバーヒートする恐れがあります。

10. バッテリーライトを心臓ペースメーカーの付近で使用しないでください。

◆ マグネットにより磁界が発生し、心臓ペースメーカーの機能に障害をきたす恐れがあります。





注 意

1. 使用しない場合は、きちんと保管してください。

- ◆ 乾燥した場所で、子供の手の届かない安全な所、または鍵のかかる所に保管してください。
- ◆ 本機やバッテリーを、温度が 50℃以上になる可能性がある場所（金属の箱や夏の車内など）に保管しないでください。

2. 充電器のコードを乱暴に扱わないでください。

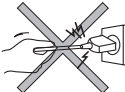
- ◆ コードを持って充電器を運んだり、コードを引っ張ってコンセントから抜かないでください。
- ◆ コードを熱、油、角のとがった所に近づけないでください。
- ◆ コードが踏まれたり、引っかけられたり、無理な力を受けて損傷することがないように充電する場所に注意してください。

3. 損傷した部品がないか点検してください。

- ◆ 使用前に、部品に損傷がないか十分点検し、正常に作動するか、また所定機能を発揮するか確認してください。

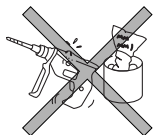

- ◆ 部品の破損、取り付け状態、その他運転に影響をおよぼす全ての個所に異常がないか確認してください。
- ◆ 電源プラグやコードが損傷した充電器や、落としたり、何らかの損傷を受けた充電器は使用しないでください。
- ◆ 損傷した部品の交換や修理は、取扱説明書の指示に従ってください。
取扱説明書に指示されていない場合は、お買い求めの販売店、またはボッシュ電動工具サービスセンターに修理を依頼してください。
- ◆ スイッチで始動、および停止操作ができない場合は、使用しないでください。

4. 光線を直接のぞいたり、人や動物に向けたりしないでください。

- ◆ 目を傷める原因となります。
離れた場所からでも、光が目に入ると視力に影響を及ぼす場合があります。

5. 長時間使用するとライトヘッドが高温になることがあります。

ライトヘッドに触れないように注意してください。

6. 雨中で使用したり、ぬれた手で使用したりしないでください。
7. 本機に衝撃を与えたり、分解したりしないでください。
8. 本機にガソリンやシンナー類を付着させないでください。
9. 本機を炎天下の車内のように高温となる場所に放置しないでください。
 - ◆ 故障の原因となります。
10. 使用しないときは、スイッチを切るかバッテリーを取り外してください。
11. ライトを点灯させたまま、布やダンボールなどをかぶせないでください。
 - ◆ 長時間使用するとライトヘッドが高温になり、熱がこもると火災の原因となることがあります。
12. 使用中にライトが暗くなり始めたら、スイッチを切り、バッテリーを充電してください。
13. ライトが自動的に消灯したあと、さらにスイッチを押さないでください。
 - ◆ バッテリーが損傷する恐れがあります。

14. 本機の修理は、専門店で依頼してください。

- ◆ サービスマン以外の方は本機、充電器、バッテリーを分解したり、修理・改造は行わないでください。
- ◆ 本機が熱くなったり、異常に気付いたときは、点検・修理に出してください。
- ◆ この製品は、該当する安全規格に適合しているので改造しないでください。
- ◆ 修理は、必ずお買い求めの販売店、またはボッシュ電動工具サービスセンターにお申し付けください。修理の知識や技術のない方が修理すると、十分な性能を発揮しないだけでなく、事故やけがの原因となります。

15. 本機を磁気データ媒体や磁気に敏感な装置に近づけないでください。

- ◆ マグネットの作用により致命的なデータ消失につながる恐れがあります。

この取扱説明書は、大切に保管してください。

リサイクルのために

使用済みバッテリーのリサイクルにご協力ください

ポツシュは一般社団法人JBRCに加盟し、使用済みバッテリー・工具用バッテリーのリサイクルを推進しております。

恐れ入りますが使用済みのバッテリーは、ポツシュ電動工具取扱店、ポツシュ電動工具サービスセンター、またはJBRCリサイクル協力店へお持ちくださいますようお願いいたします。



【<http://www.jbrc.com>】

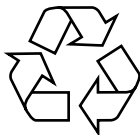

Li-ion

この電動工具は、リチウムイオンバッテリーを使用しています。リチウムイオンバッテリーは、リサイクル可能な貴重な資源です。使用済みバッテリーのリサイクル活動にご協力くださいますよう、お願いいたします。

ご使用済みのリチウムイオンバッテリーは、電動工具本体から取り外し、ショート防止のためバッテリー端子部に絶縁テープを貼ってお出してください。

本製品について

各部の名称

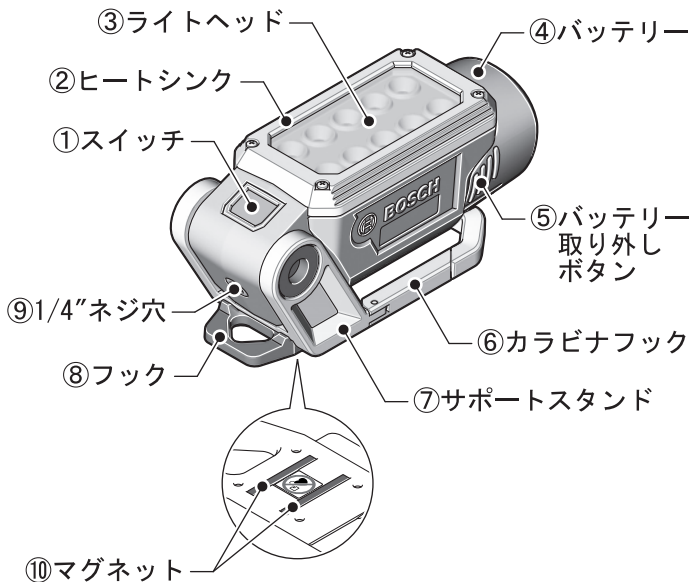

◆イラストの形状・詳細は、実物と異なる場合があります。

仕 様

本 体

型 番	GLI DeciLED
定格電圧	DC 10.8V
光 源	1W LED
能力（明るさ）	310 ルクス※ ¹ （330 ルーメン）
連続点灯時間	180 分/1Ah
LED ライト数	10 個
寸法（奥行き×幅×高さ）	66×45×166mm
質量（本体のみ）	0.3kg
充電可能温度範囲	0℃～+45℃
使用可能温度範囲※ ²	-10℃～+40℃
保管可能温度範囲	-20℃～+60℃

※¹ 1 ルクスは光源より先方約 1m

※² 0℃以下の環境では、設計上の十分な動作ができないことがあります。

バッテリー（リチウムイオン 別売）

電 圧	10.8V
-----	-------

使い方

● バッテリー④を取り外す・取り付ける

取り外す

「バッテリー取り外しボタン⑤」を両側から押しながら、バッテリー④を抜き取ります。

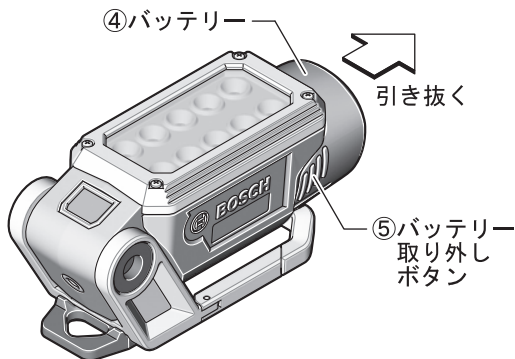

取り付ける

バッテリー④をライト本体のバッテリー差し込み口に、「カチッ」と音がするまで押し込みます。

その際、無理な力を加えないでください。

● バッテリー④を充電する

充電器の取扱説明書を参照して、正しく充電してください。

- ☞ バッテリー④は出荷時に多少充電されていますが、初めて使用される場合は、充電器でバッテリー④をフル充電し、完全に充電されたことを確認してください。
- ☞ リチウムイオンバッテリーはその寿命を縮めることなくいつでも充電が可能です。充電を途中でやめてもバッテリー④を傷めることはありません。
- ☞ 自動で電源が“切”になったときは、スイッチをさらに押さないでください。バッテリー④が破損する恐れがあります。

取扱説明書の指示に従って廃棄してください。

● ライトヘッド③の角度を調節する

使用用途に応じて、ライトヘッド③の角度を調節できます。角度は、 0° ～ 200° までの8段階（ 30° 間隔）で固定できます。

アップライトとして使用する場合はライトヘッド③を上に向けます。

室内を照らすにはライトヘッド③を 90° 傾けます。

机など作業場を反射しないように照らすにはライトヘッド③を 120° 傾けます。

床を照らすにはライトヘッド③を 200° 傾けます。

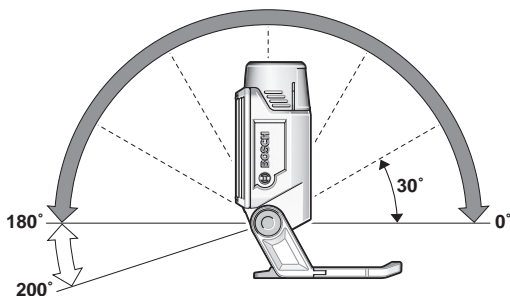

☞ 90° 以上傾ける場合は、ライト本体を固定してください。

● フック⑧を使用する

フック⑧を使用すると、壁などに固定できます。



● カラビナフック⑥を使用する

カラビナフック⑥使用すると、ロープやベルトなどにつるすことができます。

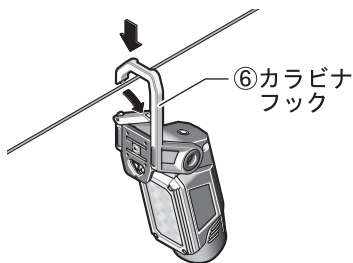

● マグネット⑩を使用する

マグネット⑩を使用すると、鉄などに固定できます。

☞ 傷つきやすい面に傷をつけないように気をつけてください。



● 三脚に取り付けて使用する

本体の 1/4" ネジ穴⑨を使用して、市販の写真撮影用三脚に本体を取り付けられます。

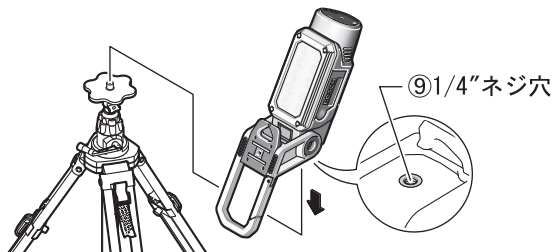

● 「スイッチ①」を“入”“切”する

「スイッチ①」を押すと点灯し、再度押すと消灯します。

明るさは2段階で調節できます。



ライトが消灯しているとき、「スイッチ①」を短く押すと、ライトは最も明るく点灯します。

「スイッチ①」を押し続けると、押している間明るさが2段階で繰り返し切り替わります。

本機には、電子セル保護システム（ECP機能）がついております。

本体やバッテリーが過放電または使用可能温度外になった場合には、バッテリー保護のためにライトが自動的に消灯します。

上記の状態が解消されると、再使用できます。

-  自動で電源が“切”になったときは、スイッチ①を、さらに押さないでください。バッテリー④が破損する恐れがあります。
-  バッテリー④の残量が残りわずかになると、ライトが3回点滅して暗くなります。

温度監視による過負荷保護

ヒートシンク②が熱くなるとライトが消灯します。

本機を使用可能温度まで冷ましてからご使用ください。

困ったときは

修理を依頼するときは

- ◆ ご不明な点があるときは、お買い求めの販売店または弊社コールセンターフリーダイヤルまでお尋ねください。
- ◆ 修理を依頼されるときは、お買い求めの販売店またはボッシュ電動工具サービスセンターにご相談ください。
- ◆ この製品は厳重な品質管理体制の下に製造されています。万一、本取扱説明書に書かれたとおり正しくお使いいただいたにもかかわらず、不具合（消耗部品を除きます）が発生した場合は、お買い求めの販売店または、ボッシュ電動工具サービスセンターまでご連絡ください。弊社で現品を点検・調査のうえ、対処させていただきます。お客様のご使用状況によって、修理費用を申し受ける場合があります。あらかじめご了承ください。

コールセンターフリーダイヤル

 0120-345-762

土・日・祝日を除く、午前9:00～午後6:00

※ 携帯電話からお掛けのお客様は、TEL. 03-5485-6161 をご利用ください。

コールセンターフリーダイヤルのご利用はできませんのでご了承ください。

ボッシュ株式会社ホームページ

<http://www.bosch.co.jp>

ボッシュ電動工具サービスセンター

〒360-0107

埼玉県熊谷市千代 39

TEL 048-536-7171 FAX 048-536-7176

ボッシュ電動工具サービスセンター西日本

〒811-0104

福岡県糟屋郡新宮町の野 741-1

TEL 092-963-3486 FAX 092-963-3407

お手入れと保管

クリーニング

- 本体に付いたゴミ、ホコリを吹き飛ばす
 - 乾いた、柔らかい布で本体の汚れをふき取る
- ☞ 変色の原因になるベンジンなど、溶剤を使わないでください。

保 管

- ライトを使った後は、バッテリーを取り外し、きちんと保管する
 - 子供の手が届くところ、または錠が掛からないところに置かない。
 - 風雨にさらされたり、湿度の高いところに置かない。
 - 直射日光が当たったり、車中など高温になるところに置かない。特に、バッテリーは 50℃以上になるところに置かない。
 - ガソリンなど、引火性が高いものの近くに置かない。
 - ショートを防ぐため、バッテリー端子に絶縁テープをはってください。

