

エキスパート用カラビナ 取扱説明書

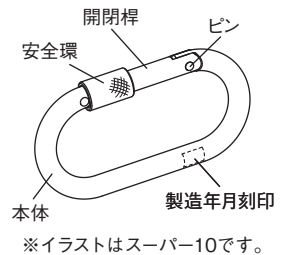

このたびはフック・スリーのカラビナをお買い上げいただきまして、まことにありがとうございました。
ご使用前にこの説明書をよくお読みいただき、十分に理解された上で正しくお使いください。
読み終わった説明書はお使いになる方がいつでも見られるよう大切に保管してください。

安全のためのご注意

※ここに示した注意事項は、製品を安全に正しくお使いいただき、あなたや他の人々への危害や損害を未然に防止するためのものです。また注意事項は、危害や損害の大きさと切迫の程度を明示するために、誤った取り扱いをすると生じることが想定される内容を、「警告」「注意」の2つに区分しています。いずれも安全に関する重要な内容ですので必ず守ってください。



警告

この表示を無視して、誤った取り扱いをすると、人が死亡または重傷を負う可能性が想定される内容を示しています。



注意

この表示を無視して、誤った取り扱いをすると、人が傷害を負う可能性及び物的損害の発生が想定される内容を示しています。

絵表示の例



禁止の行為であることを告げるものです。



行為を強制したり指示したりする内容を告げるものです。

警告



必ず長手方向に引く様にご使用ください。

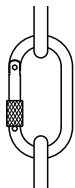

長手方向以外では使用しないでください。
●強度が極端に低下します。

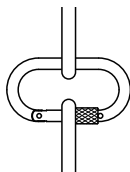

開閉桿がかみ合わな
いまま荷重をかけない
でください。
●容易に破壊します。

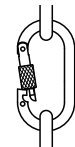

分解・修理・改造は
しないでください。

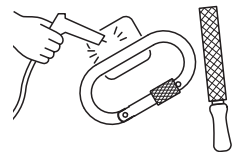

注意



安全環を上向きにして
使用しないでください。
●安全環が下がり、開閉桿
が開くおそれがあります。

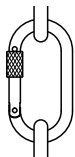

負荷状態で安全環お
よび開閉桿を操作しな
いでください。
●破壊したり、開閉不良になるお
それがあります。

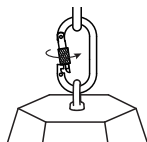

こじったり、ねじった
りしないでください。
●容易に破壊します。

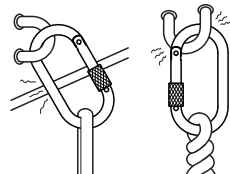

許容荷重を超える力を
かけないでください。

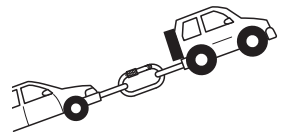

点検および保管

1. 使用前には下記の項目について必ず点検を行い、不具合のあるもの、製造後10年経過したものは廃棄してください。
 - (1) サビや摩耗または変形がありませんか。
 - (2) 開閉桿の動きはスムーズですか。
 - (3) 安全環の動きはスムーズですか。
 - (4) ピンはゆるんでいませんか。
2. 一度強い衝撃を受けたものや高所から落下させたものは、摩耗や変形が無くとも強度が落ちていることがありますので、使用しないでください。
3. ピン回りには時々油をさしてください。
4. 使用後は汚れや水分をふき取り、乾燥した所に保管してください。
5. 保管のさいには腐食性の物質を着けないでください。

重要事項

1. カラビナの使用方法について十分な知識を持った人以外は使用しないでください。
誤った使用方法による事故については、当社は一切責任を負いません。使用方法についてご不明な点がございましたら、弊社までお問い合わせください。
2. 不当な修理、改造、不適当な保管、取扱の不注意、設計以外の用途によって生じた事故に対しても当社は責任を負いません。
3. 鉄鋼は低温になると衝撃に対して弱くなります。-10℃を下回る環境下ではステンレス製または軽合金製のものをご使用ください。

形状・寸法

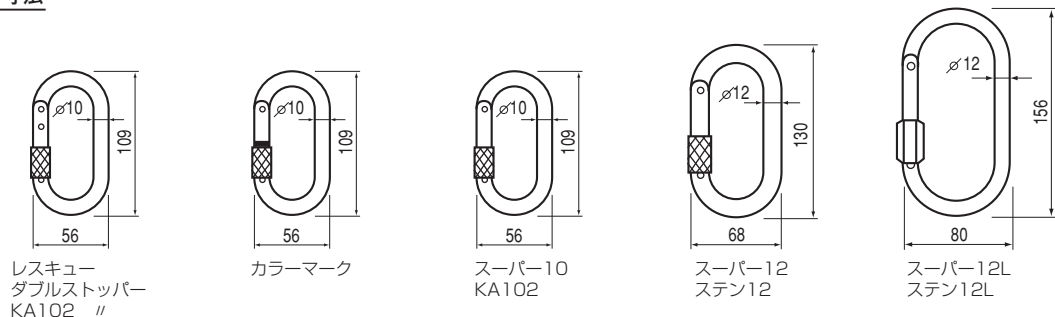

名 称	破壊荷重kg	許容荷重kg
レスキュー KA102 ダブルストッパー カラーマーク	1,600	130
スーパー10	2,200	180
スーパー12	3,200	250
スーパー12L	2,800	235

名 称	破壊荷重kg	許容荷重kg
ステンレスキュー ステンKA102 ステンダブルストッパー ステンカラーマーク	2,600	215
ステン12	3,400	270
ステン12L	3,300	250

破壊荷重：製品を試験機に取り付け、ゆっくり引っ張り破壊した時の最大値
許容荷重：種々の使用条件を考慮し、安全に使っていただける弊社推奨値

株式会社 伊藤製作所

〒959-1145 新潟県三条市福島新田丙2401

TEL 0256-41-1230 FAX 0256-41-1231

http://www.ito123.com

日本国内専用
Use Only in Japan

無断転載禁止
N170720