

この度は **TRUSCO** ジョイントシールをお買い上げいただき誠にありがとうございます。ご使用前に、この取扱説明書をよくお読みになり、正しくお使いください。また、お読みになった後は大切に保管し、必要な時にお読みください。

取扱説明書

A. 製品内容

〈パッケージ内容〉

本体 ×4, アルコールパッド ×4, 取扱説明書(本紙)

〈ユーザー様にご用意いただくもの〉

カッター(連結を解除する際に必要です)

B. 製品の説明

〈概要〉

本製品はカラーボックス、ロッカー、机等の連結シートです。

上下、横方向、背中合わせに並んだ対象物を強力に連結できます。

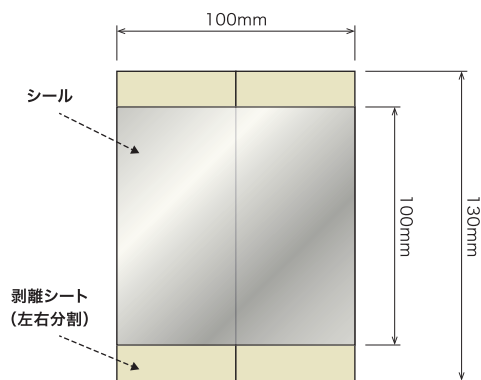

〈使用例〉

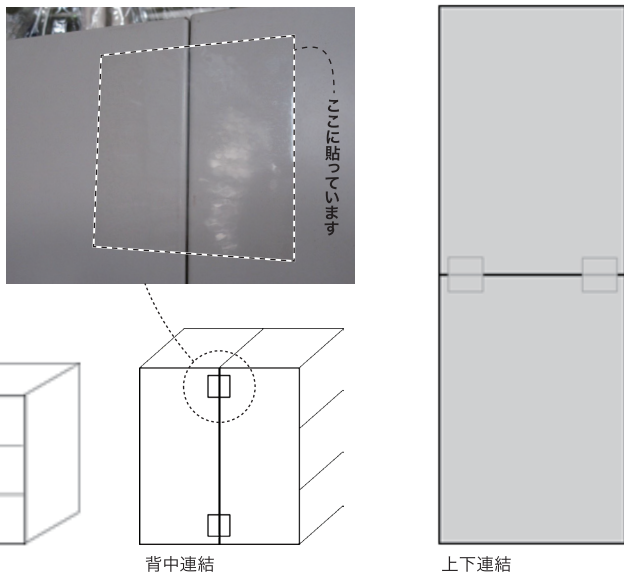

C. 取付方法

C-1

取り付ける部分の汚れをアルコールパッドで清掃し、よく乾かします。
注:取付位置は、サビ、汚れ、凹凸などが無い平らな所で、なるべく端から約15mmの位置を選んで両端に設置してください。(剥離シートの“めくりしろ”部分が15mmです。)



C-1

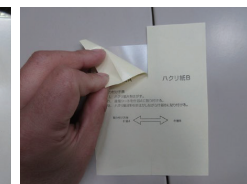

C-2

C-2

片側の剥離シートを剥がします。

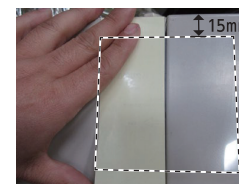

C-2-1

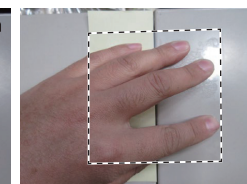

C-2-2

C-3

残った剥離シートの外形(右図では右上端)を連結対象物の端に合わせ、対象物同士の境目と平行になるよう向きを調整します。剥がした面を強く押し付けて、貼り付けます。

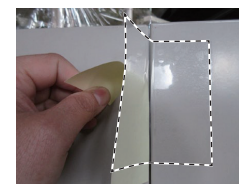

C-3-1

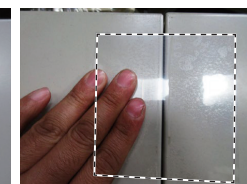

C-3-2

C-4

残った剥離シートを剥がし、強く押し付けて貼りつけます。他も同様の手順で設置してください。

注:接着後72時間経過すると100%の効力を発揮します。接着後72時間は動かさないでください。

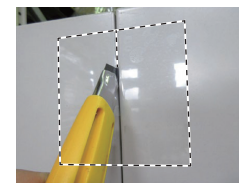

C-4-1

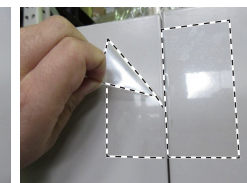

C-4-2

D. 取り外し方法

本製品で連結した境目をカッターで切り、分離させます。分離させた面から、ゆっくり慎重に剥がします。

注:本製品には強力な接着力がありますので、無理に剥がそうとすると塗装面を傷める危険があります。くれぐれも慎重に剥がしてください。

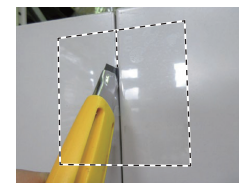

C-その他-1

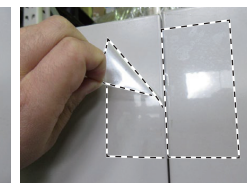

C-その他-2

⚠️ 使用上のご注意

- ・本製品は隣り合う対象物を連結するもので、転倒を防止するものではありません。転倒防止具と併用してご利用ください。
- ・本製品は災害や事故等による被害を補償するものではありません。
- ・取り付けに関し、本紙をよくご覧になり、確実に行ってください。
- ・本製品に衝撃を与えないでください。思わぬ事故や破損等の原因になります。なお連結目的以外での使用はご遠慮ください。
- ・接着後72時間は動かさないでください。
- ・地震の強度や対象物の材質、施工方法によって、本製品の効果が薄れることがあります。
- ・強い地震が起こった後、異常がないか確認してください。
- ・位置変更などで対象物を分離させる際は境目に沿ってカッターで切り離してください。
- ・強力な接着力がありますので無理に剥がすと対象物の塗装面を痛める可能性があります。ゆっくり慎重に剥がしてください。

弊社では、常により良い製品を目指し、仕様・デザイン・生産技術等、あらゆる面でさまざまな改良を積み重ねております。つきましては、この取扱説明書に記載している仕様は予告なく変更する場合があります。あらかじめご了承ください。
ご不明な点は、お買い上げの販売店が弊社お客様相談室にご相談ください。
※この取扱説明書の無断転用を禁じます。

販売先 **トラスコ中山株式会社** お客様相談室 ☎0120-509-849
〒105-0004 東京都港区新橋4丁目28番1号 E-mail: techno.center@trusco.co.jp

MADE IN JAPAN

<http://www.orange-book.com/>