

本体外寸法

W+45  
D+10  
H+ 0

連結外寸法

W+ 0

1斗缶受1台当たりの総荷重 25kg/台

1段当たりの均等荷重 200kg/段

1台当たりの総荷重 1500kg/台

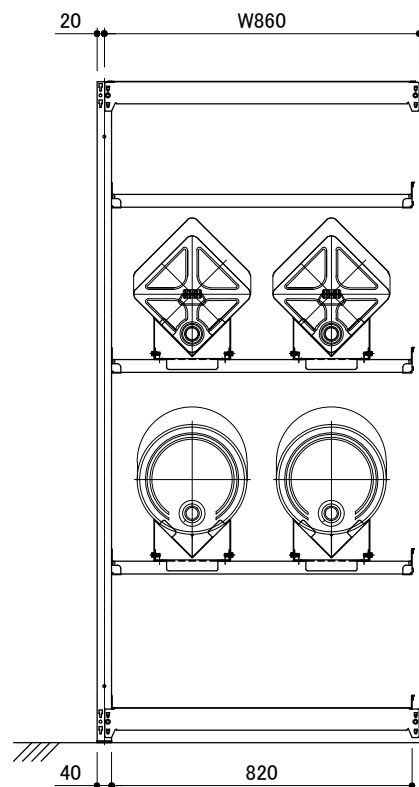
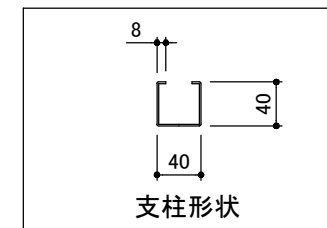

連結型

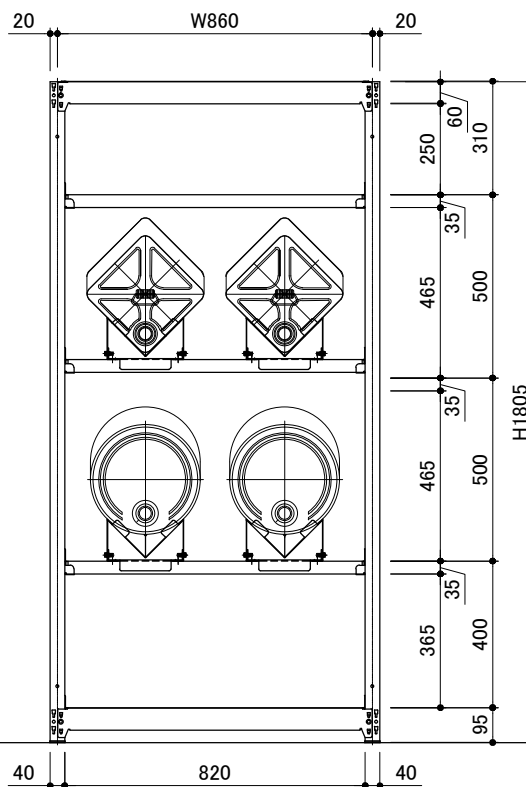

単体型

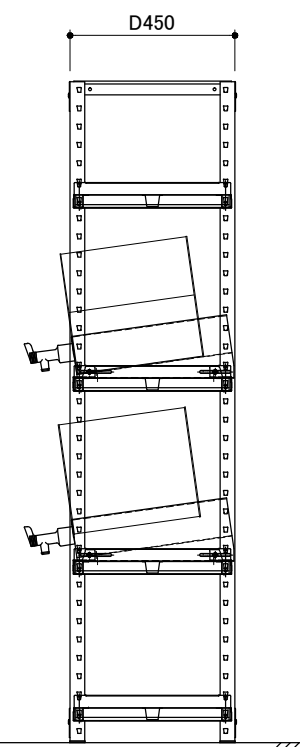

品番	形式	段数	缶受
M2-6355-KU4	単体	5段	4ヶ
M2-6355-KU4B	連結	5段	4ヶ

作成日 2013.06.10

検図 ohashi

TRUSCO トラスコ中山株式会社

品名 M2型ホルトレス軽中量物品棚 缶受×4付

品番 M2-6355-KU4・M2-6355-KU4B