

パーツ一覧

項目	数量	名前	材料	規格	注釈
1	1	両口リングジョイント本体 RSB-2404	C3604BD	5RSB-2404	
2	2	リングナット RN-1044	C3604BD	5RN-1044	
3	2	リング玉 RB-1044	C3604BD	5RB-1044	

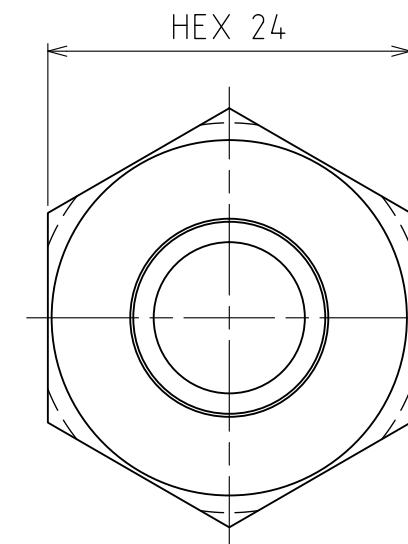
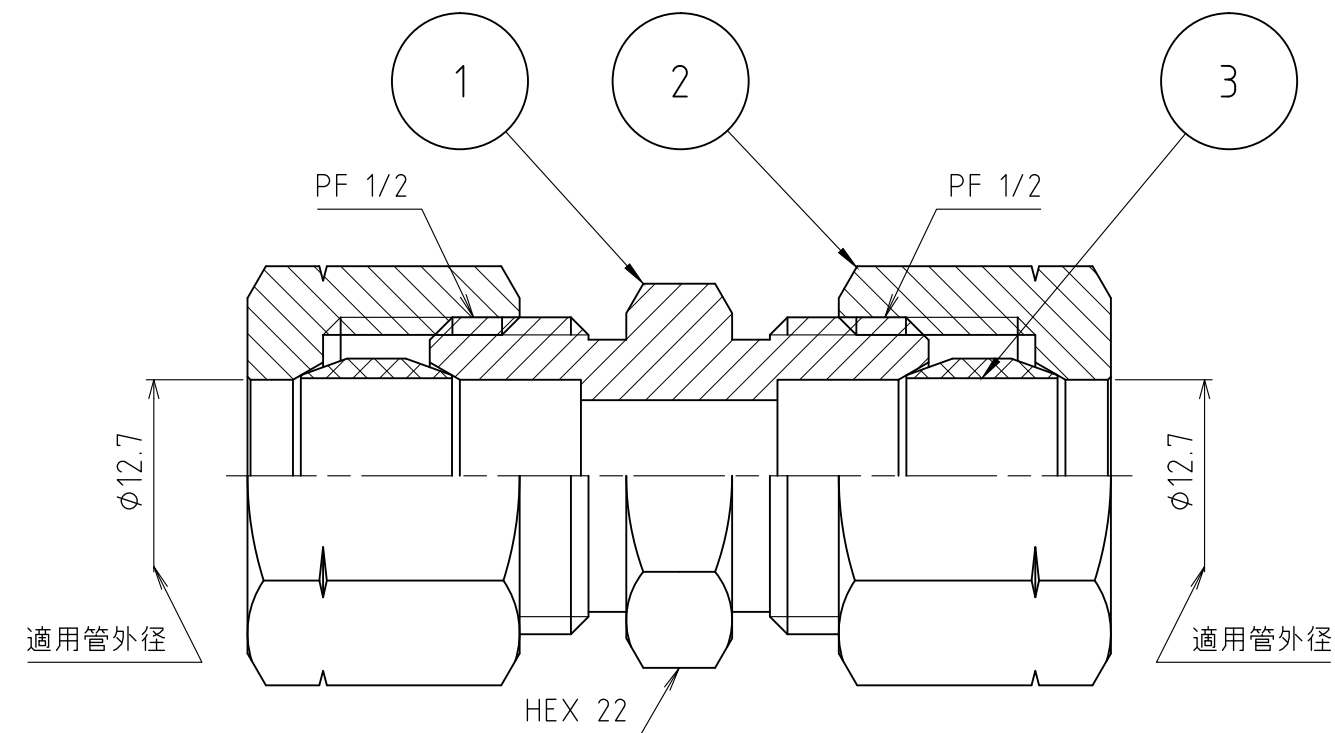
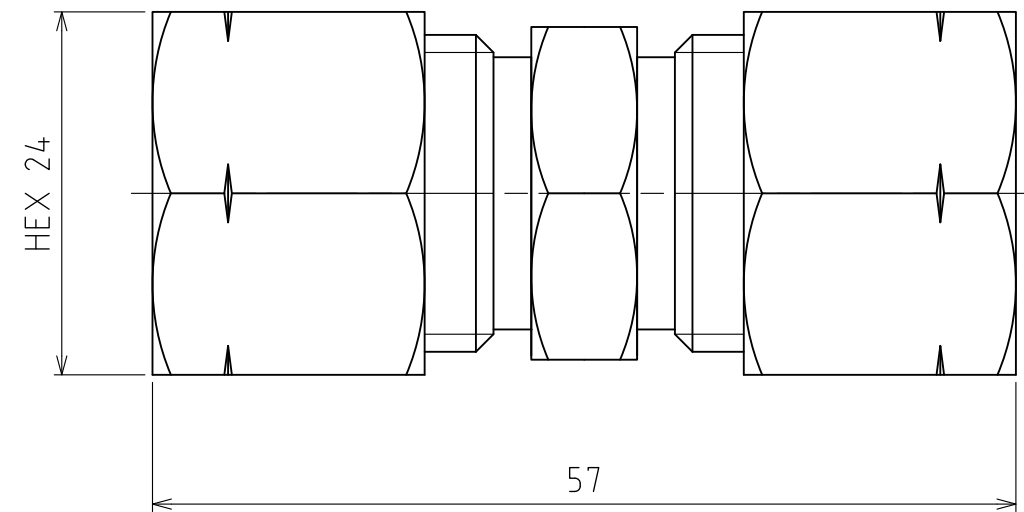

製品重量		約 136 g			
		第3角法	単位 mm	尺度 2:1	日付 2011/11/25
承認	水田	検図	水田	材質	
設計	水田	製図	渡辺紀	備考	
 アソー株式会社 ASOH CO., LTD.		品名		両口リングジョイント RS-2404	
		図番		5RS-2404	