

変圧器仕様書

品名

SD51 - 300A2

仕様

適用規格 : JIS C-6436

相数	捲方	絶縁種別	周波数	形状	静電シールド	容量
1	複巻	A種	50 Hz / 60 Hz	TP	有り	300 VA
1次電圧(P)	440 / R460 / 480 / 500 V					
2次電圧(S)	R100 / 110 / 115 V					
2次電流	3 A					
使用周囲温度	温度上昇限度	電圧偏差	電圧変動率	絶縁抵抗	耐電圧	層間耐圧
-10 ~ +40	60	± 5 % 以内	7 % 以下	100 M 以上	2 kV	2倍 400 Hz 18秒間

外形寸法図

(単位 mm)

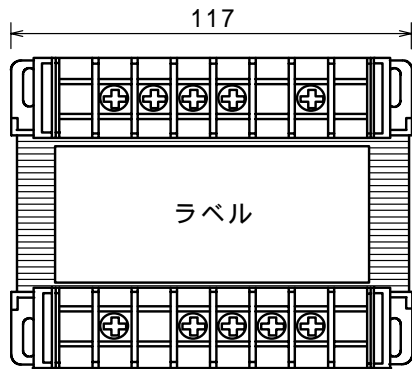

ラベル表示

	500V	480V	460V	440V	0	
(P)	SD51-300A2		CAP, 300VA		1 50/60Hz 製造番号	
(S)	0	100V	110V	115V	E	

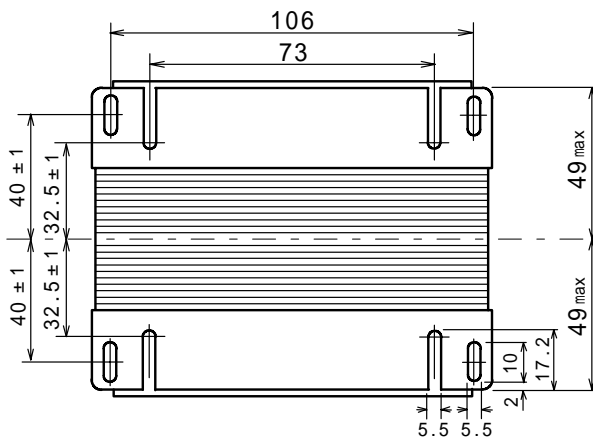
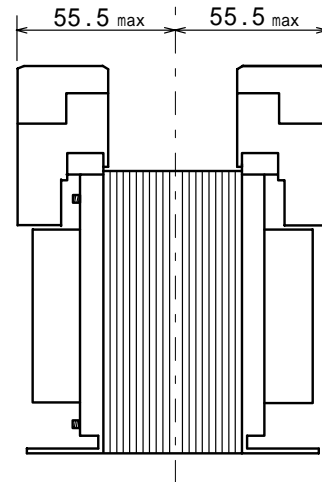
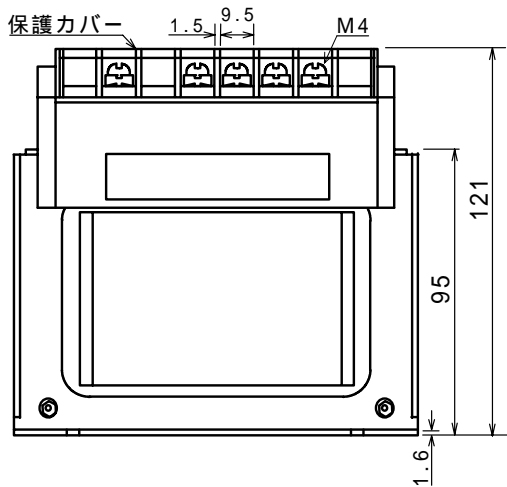

結線図

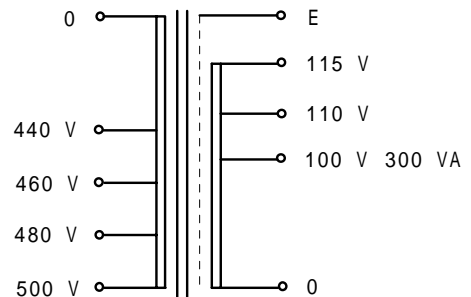

質量 約 4.8 kg