

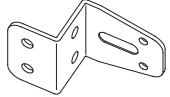





このたびは、本製品をお買い上げいただきまことにありがとうございました。製品を正しくご使用していただくため、ご使用前にこの組立説明書をよく読み、正しく組み立ててください。

< 部品表 >

部品表より、内容物を確認してください。

名称	形状	個数
車輪取付板		2 枚
車輪 (φ75)		2 個
車輪軸用ボルト (M6×45)		2 本
六角ナット (M6)		2 個
平座金 (φ8)		2 枚
バネ座金 (φ6)		2 枚
六角棒スパナ (呼び 5)		1 本

< 準備するもの >

- スパナ 呼び 10 (M6 用) のもの・・・2 本

< 背面キャスターとして使用する場合 >

- 背面キャスターを取付ける場所の、六角穴付きボタンボルトを外す。  
※ 外したものは、取付け時に使用しますのでなくさないように注意してください。
- 右図のように車輪取付板、車輪を取付ける。  
※ 本体取付けの穴は上側、車輪を取付ける穴は下側の穴を使用してください。
- 反対側も同様に取付けて完成です。  
※ 取付け後、ボルト類がしっかり締付けられているか確認してください。

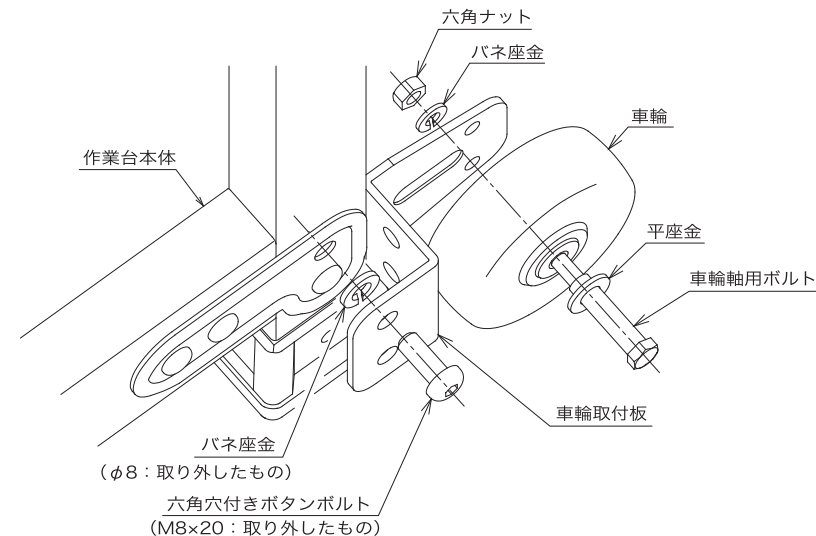

< 側面キャスターとして使用する場合 >

- 側面キャスターを取付ける場所の、六角穴付きボタンボルトを外す。  
※ 外したものは、取付け時に使用しますのでなくさないように注意してください。
- 右図のように車輪取付板、車輪を取付ける。  
※ 本体取付けの穴は上側、車輪を取付ける穴は下側の穴を使用してください。  
※ 車輪取付板を先に取付けてください。先に車輪を取付けると、車輪取付板が取付けられなくなります。
- 反対側も同様に取付けて完成です。  
※ 取付け後、ボルト類がしっかり締付けられているか確認してください。

