

注記

1. 許容荷重 60 daN (61.2 kgf)

2. 製品重量 415 g

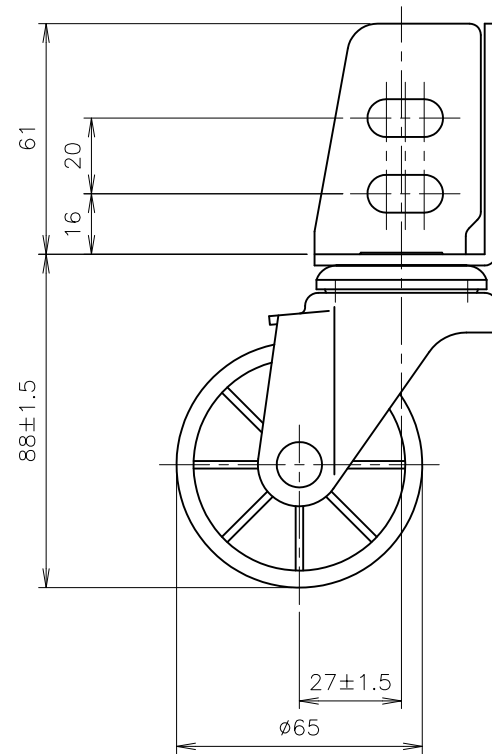
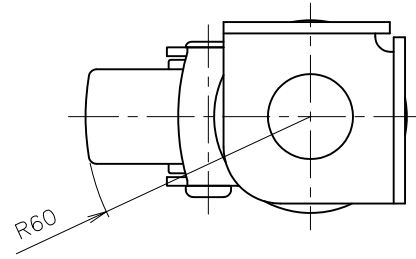
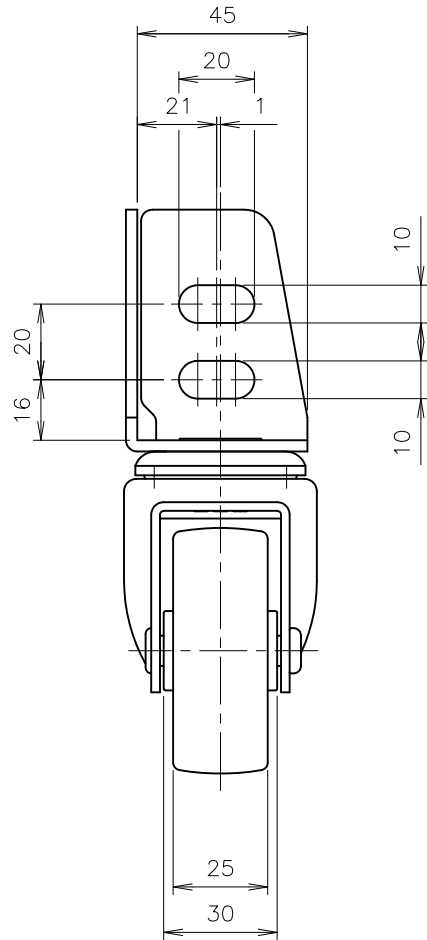

作成日
2013.12.20

検図

TRUSCO トラスコ中山株式会社

品名 アンクル式ナイロン車輪キャスター

品番 TYSA-65N

Scale
1:2