

注記

1. 許容荷重 180 daN (183.6 kgf)
2. 製品重量 930 g

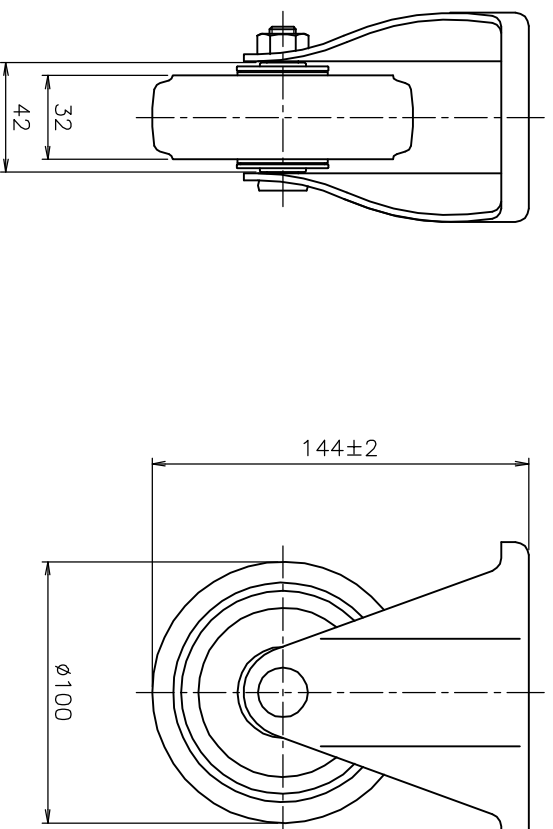
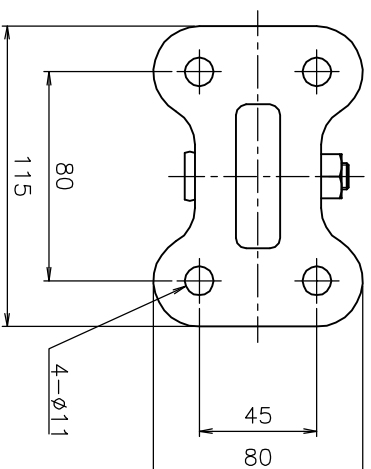

作成日

2014.4.30

検図

金沢 唯博

TRUSCO トラスコ中山株式会社

品名 帯電防止ウレタンキャスター  
固定

品番

TYUEK-100

Scale

1:3