

増設スピーカー



呼出音増設スピーカー
IER-2
希望小売価格
1,800円(税別)
●露出型

補助音響装置
ICR-1U
希望小売価格
9,800円(税別)
●壁埋込型

●インターホンのない部屋に取り付け、呼出音・通知音を鳴らせます。
(通話不可)

適合
WJ-4MED-T、JH-2MAP-T、JR-1ME-T、JS-1ME-T、JS-1M-T、
JH-1MEK-T、KC-1MR、IE-1A(T)、QE-1GT、QE-1M-T

■寸法図(mm)

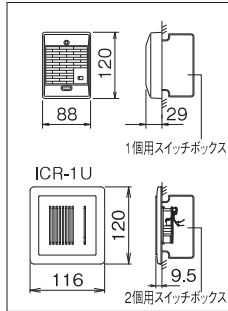

■接続図例

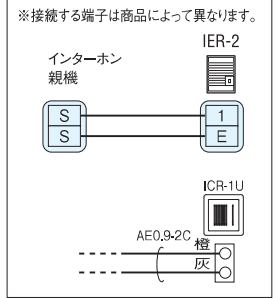

光る増設スピーカー



光る増設スピーカー
WQN970W(市販品)
※パナソニック(株)製
※最大3台まで接続可能です。

●光る増設スピーカーを親機に接続できます。

適合
WJ-4MED-T、JH-2MAP-T、JR-1ME-T、JS-1ME-T、JS-1M-T、JH-1MEK-T、
KC-1MR、IE-1A(T)、QE-1M-T、QE-1GT

■接続図例(光る増設スピーカー)

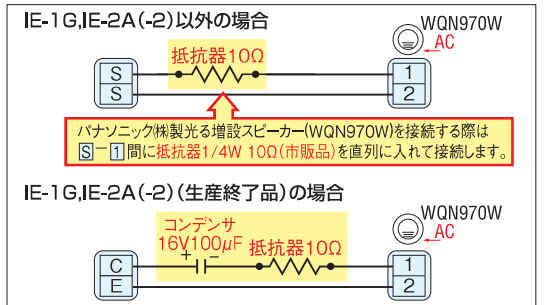

リレーボックス



リレーボックス
ATW-R
希望小売価格
6,200円(税別)

●増設ブザー(市販品)、回転灯(市販品)を取り付ける場合に必要となります。
※ドアホン呼出音、室内呼出音(音声)と連動します。

適合
〈切替スイッチB側〉
IE-8MD、IE-8HD、AT-216、AT-206

■接続図例 商品によって端子名は異なります。

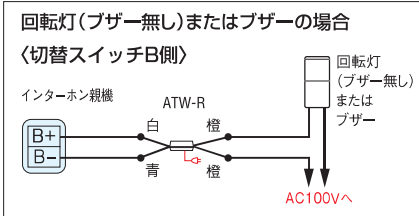

■接続図例 商品によって端子名は異なります。

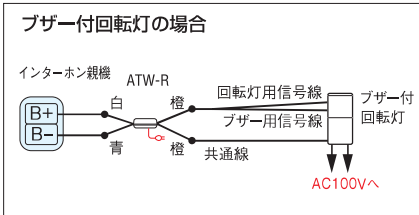

■仕様 ATW-R

電源電圧	AC100V 50/60Hz
消費電力	最大2.5W 待受0.5W
リレー接点 (橙・橙間)	電圧:AC100V、DC24V 電流:1A

■寸法図(mm)

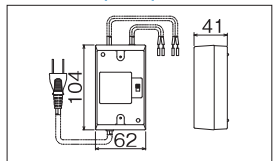

回転灯



ブザー付回転灯
KJSB-110-Y(市販品)
※(株)パトライト製



ブザー付回転灯
UTKB-100-1(Y)(市販品)
※シュナイダーエレクトリック
ホールディングス(株)製



回転灯取付台
SZ-007(市販品)
※(株)パトライト製



回転灯取付台
L-2A(市販品)
※シュナイダーエレクトリック
ホールディングス(株)製

■寸法図(mm)

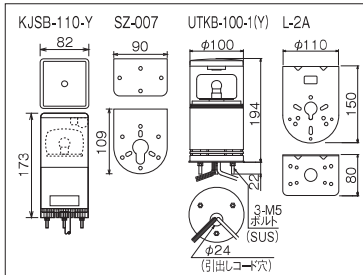

■仕様 KJSB-110-Y

定格電圧	AC100V
定格消費電力	8W
使用電球	12V5W
閃光数	160回/分
使用温度範囲	-30℃~60℃

■仕様 UTKB-100-1(Y)

定格電圧	AC110V
定格消費電力	8W
使用電球	12V5W
閃光数	130回/分

- 1 テレホン呼び出し音
- 2 テレホン呼び出し音
- 3 テレホン呼び出し音
- 4 テレホン呼び出し音
- 5 テレホン呼び出し音
- 6 テレホン呼び出し音
- 7 テレホン呼び出し音
- 8 テレホン呼び出し音
- 9 テレホン呼び出し音
- 10
- 11 システム