

MIL-DTL-83503 規格準拠 リボンケーブルコネクタ



特長

- 1 MIL-DTL-83503 規格準拠品**
 - ・HIF3Bシリーズの操作性改善品
 - ・HIF3シリーズと互換性あり
- 2 豊富なバリエーション**
 - ・MIL規格極数すべてに対応
 - ・オリジナルピンヘッダーともかん合互換性あり
- 3 誤挿入防止構造**
- 4 優れた操作性**
 - ・HIF3Bと比較し、ピンヘッダーのロック幅を太く、ソケットのクランプ奥行きを長くし、挿入／抜去の操作性を改善
 - ・ソケット本体とプロテクタが別のためケーブル圧接結線作業が容易
- 5 UL認証取得済み (File E52653, Vol. 4, Sec. 2)**

WEBシリーズページはこちらから

https://www.hirose.com/ja/product/series/HIF3M*W

製品規格

定格電流	圧接：1A(28 AWG) 圧着：1A(32 AWG、36 AWG)、3A(その他)
定格電圧	200V AC
使用温度範囲（注）	-55℃～+85℃
挿抜回数	500回

（注）通電時の温度上昇を含む

材質・処理

部品	材質	処理	備考
ピンヘッダー ロック	PBT	黒色	UL94V-0
ピンヘッダー/ソケット 絶縁物	PBT	黒色	-
ピンヘッダー 端子	黄銅	接触部：金めっき ティップ部：純すずめっき	-
ソケット 圧接端子	銅合金	接触部：金めっき 圧接部：ニッケルめっき	-
極性キー	PBT	黒色	UL94V-0

製品番号から製品の仕様をご判断頂く際にご利用ください。

■ ライトアングルピンヘッダー

HIF3 **M#W** - **#** **PB** - **2.54** **DS**
 1 2 3 4 5 6

■ ストレートピンヘッダー

HIF3 **M#W** - **#** **PB** - **2.54** **DSA**
 1 2 3 4 5 6

■ ソケット

HIF3 **M#W** - **#** **D** - **2.54** **R**
 1 2 3 4 5 6

1 シリーズ名	HIF3M*W
2 形状記号	MAW : ピンヘッダー／ソケット全極数 MBW : ピンヘッダー／ソケット50,60,64極、誤挿入防止ガイド付きソケット MCW : ピンヘッダー／フラックス上がり防止 MDW : ピンヘッダー10極
3 極数	10,14,16,20,26,30,34,40,50,60,64
4 コネクタ種別	P : ピンヘッダー B : 部分3面金めつき、相手側端子接点部0.15μm以上、その他2面破断面0.08μm以上 D : ソケット
5 コンタクトピッチ	2.54mm
6 結線部形態	DS:ライトアングルディップ DSA : ストレートディップ R : 圧接結線 WB : ロングリードアングルディップ

Jun.1.2026 Copyright 2026 HIROSE ELECTRIC CO., LTD. All Rights Reserved.

■ HIF3シリーズ かん合組み合わせ図 基板対ケーブルタイプ

レセプタクル、ソケット側

ヘッダー側

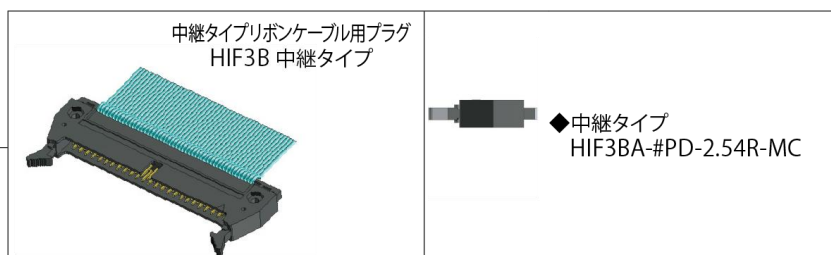
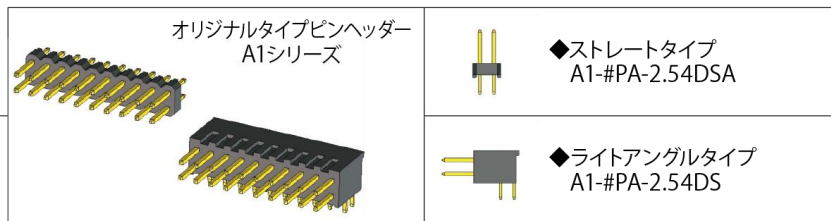
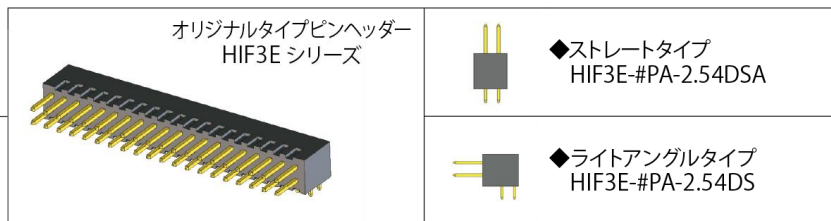
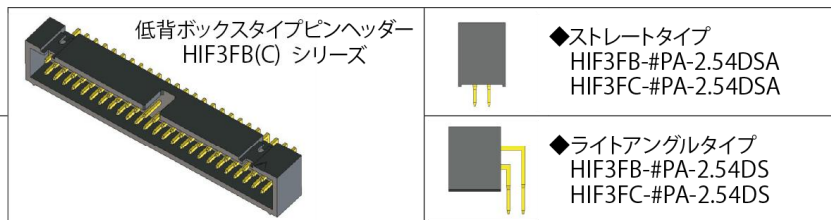
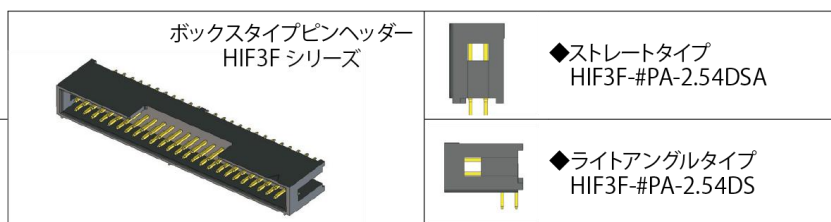
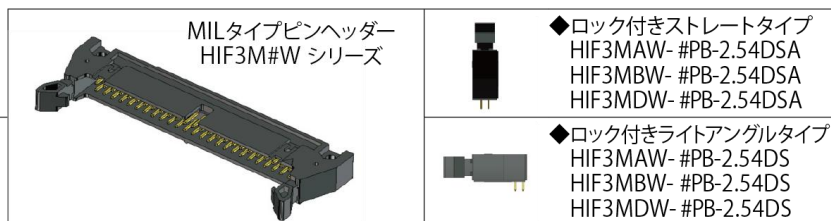
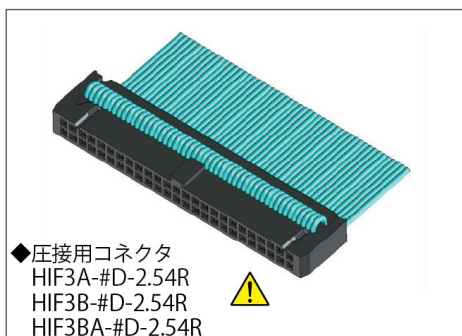
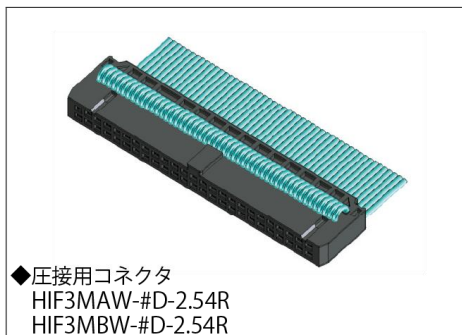

Jun. 1. 2026 Copyright 2026 HIROSE ELECTRIC CO., LTD. All Rights Reserved.

■ HIF3M*Wシリーズ 極性一覧

ソケットタイプ				ヘッダータイプ				
ソケット側製品名	極性ガイド数	極性キー数	ソケット外観	極数	ピンヘッダー外観	極性スロット数	極性キー数	ピンヘッダー側製品名
						0	1	・HIF3MAW-10PB-2.54DS(A)
・HIF3MAW-10D-2.54R	1	1		10極		1	0	・HIF3MDW-10PB-2.54DS(A)
・HIF3MAW-14D-2.54R	1	1		14極		1	1	・HIF3MAW-14PB-2.54DS(A)
・HIF3MAW-16D-2.54R ・HIF3MAW-20D-2.54R ・HIF3MAW-26D-2.54R ・HIF3MAW-30D-2.54R ・HIF3MAW-34D-2.54R ・HIF3MAW-40D-2.54R	1	2		16極 ~ 40極		1	2	・HIF3MAW-16PB-2.54DS(A) ・HIF3MAW-20PB-2.54DS(A) ・HIF3MAW-26PB-2.54DS(A) ・HIF3MAW-30PB-2.54DS(A) ・HIF3MAW-34PB-2.54DS(A) ・HIF3MAW-40PB-2.54DS(A)
・HIF3MBW-50D-2.54R ・HIF3MBW-60D-2.54R ・HIF3MBW-64D-2.54R	1	2		50極 ~ 64極		1	2	・HIF3MBW-50PB-2.54DS(A) ・HIF3MBW-60PB-2.54DS(A) ・HIF3MBW-64PB-2.54DS(A)
・HIF3MAW-50D-2.54R ・HIF3MAW-60D-2.54R ・HIF3MAW-64D-2.54R	2	2				2	2	・HIF3MAW-50PB-2.54DS(A) ・HIF3MAW-60PB-2.54DS(A) ・HIF3MAW-64PB-2.54DS(A)

■ ピン配列相関図

極性マーク側から端子番号を1,2,3,4・・・nと決めた場合、端子位置は下図のようになります。

● ライトアングルディップ

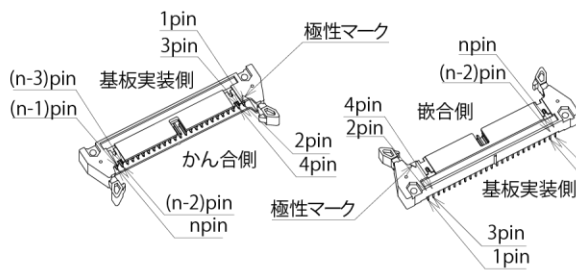

● ストレートディップ

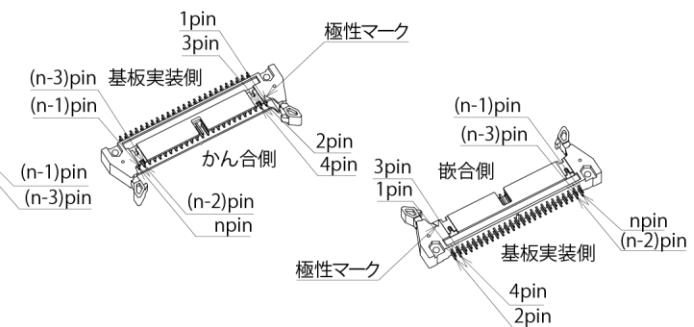

● ソケットタイプ

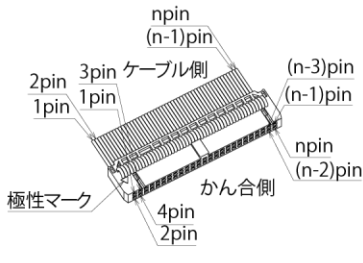

■ かん合可能な組合せ

10極	↔	◆ピンヘッダー ・HIF3MDW-10PB-2.54DS(A) 極性ガイド数 1 = 極性スロット数 1
50~64極	↔	◆ピンヘッダー ・HIF3MAW-#PB-2.54DS(A) 極性ガイド数 2 = 極性スロット数 2
50~64極	↔	◆ピンヘッダー ・HIF3MBW-#PB-2.54DS(A) 極性ガイド数 1 = 極性スロット数 1

■ かん合出来ない組合せ

10極	↔ ✗	◆ピンヘッダー ・HIF3MAW-10PB-2.54DS(A) 極性ガイド数 1 ≠ 極性スロット数 0
50~64極	↔ ✗	◆ピンヘッダー ・HIF3MBW-#PB-2.54DS(A) 極性ガイド数 2 ≠ 極性スロット数 1
50~64極	↔ ✗	◆ピンヘッダー ・HIF3MAW-#PB-2.54DS(A) 極性ガイド数 1 ≠ 極性スロット数 2

HIF3M#W-##D-2.54Rをケーブルで接続した場合の接続回路図を以下に示します。

▶ 極性マーク位置

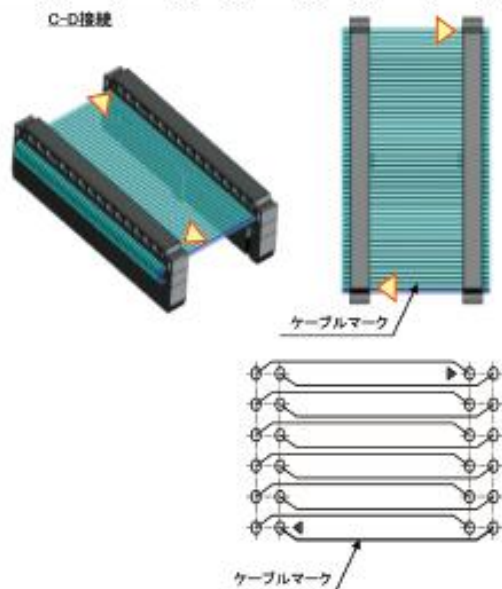
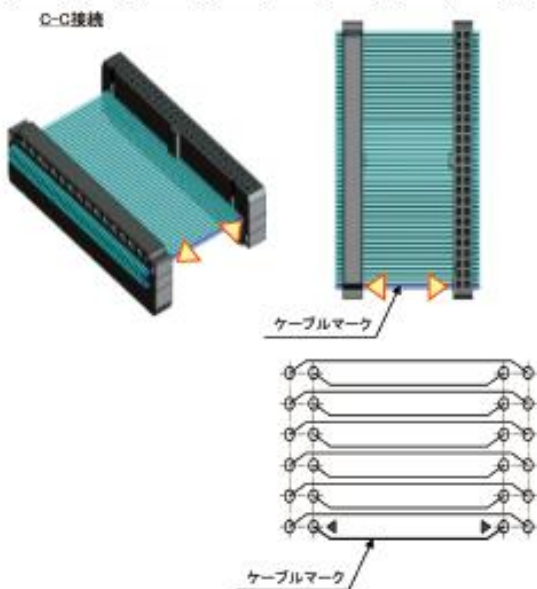
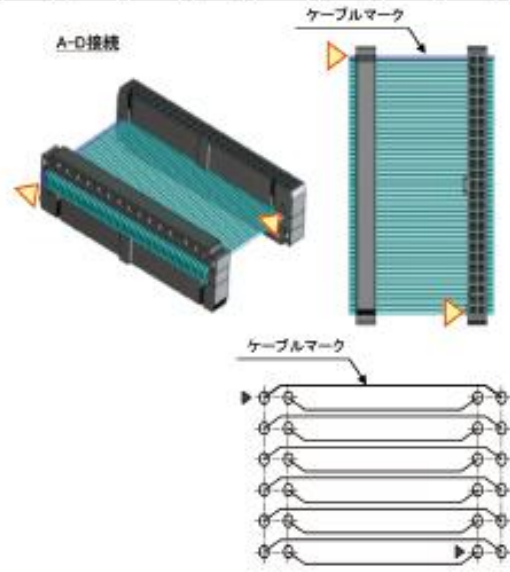
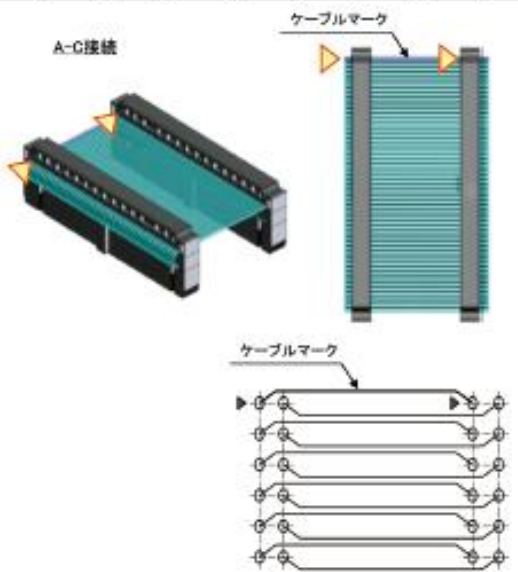
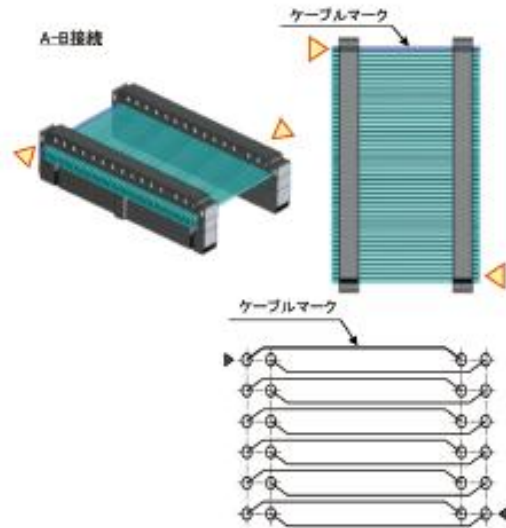
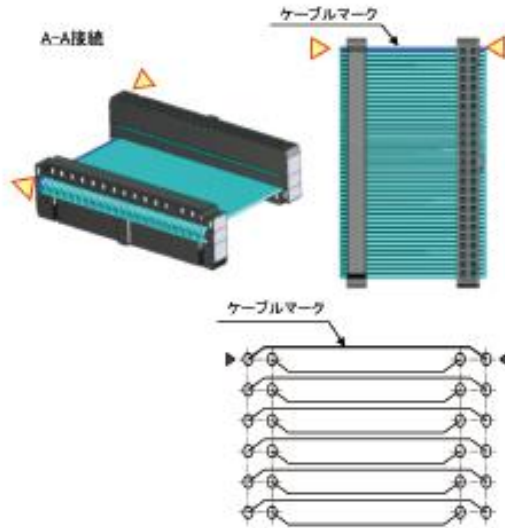

ライトアングルヘッダー・フォーウォール（4 wall）タイプ

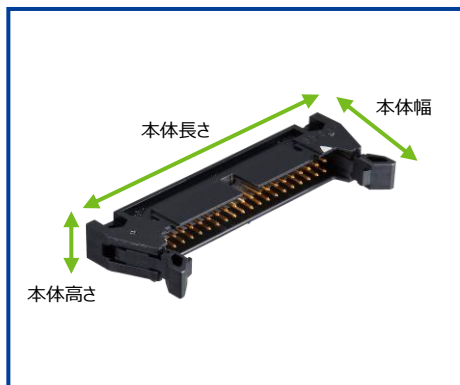

※コネクタ寸法、推奨基板寸法、その他注意事項については、以下の「2D」図面リンクよりご確認ください

(mm)

HRS No.	製品名	極数	WEB リンク	2D	規格表	3D	本体長さ (ピッチ 方向)	本体幅 (奥行き)	本体 高さ	極性 スロット 数	極性 キー 数	MIL
CL0610-3025-0-63	HIF3MAW-10PB-2.54DS(63)	10	WEB	2D	SPEC	IGES STEP	32.0	26.6	9.0	0	1	○
CL0610-3039-0-63	HIF3MDW-10PB-2.54DS(63)	10	WEB	2D	SPEC	IGES STEP	32.0	26.6	9.0	1	0	-
CL0610-3026-0-63	HIF3MAW-14PB-2.54DS(63)	14	WEB	2D	SPEC	IGES STEP	37.1	26.6	9.0	1	1	○
CL0610-3027-0-63	HIF3MAW-16PB-2.54DS(63)	16	WEB	2D	SPEC	IGES STEP	39.6	26.6	9.0	1	2	○
CL0610-3028-0-63	HIF3MAW-20PB-2.54DS(63)	20	WEB	2D	SPEC	IGES STEP	44.7	26.6	9.0	1	2	○
CL0610-3029-0-63	HIF3MAW-26PB-2.54DS(63)	26	WEB	2D	SPEC	IGES STEP	52.3	26.6	9.0	1	2	○
CL0610-3030-0-63	HIF3MAW-30PB-2.54DS(63)	30	WEB	2D	SPEC	IGES STEP	57.4	26.6	9.0	1	2	○
CL0610-3031-0-63	HIF3MAW-34PB-2.54DS(63)	34	WEB	2D	SPEC	IGES STEP	62.5	26.6	9.0	1	2	○
CL0610-3032-0-63	HIF3MAW-40PB-2.54DS(63)	40	WEB	2D	SPEC	IGES STEP	70.1	26.6	9.0	1	2	○
CL0610-3033-0-63	HIF3MAW-50PB-2.54DS(63)	50	WEB	2D	SPEC	IGES STEP	82.8	26.6	9.0	2 ※	2	○
CL0610-3036-0-63	HIF3MBW-50PB-2.54DS(63)	50	WEB	2D	SPEC	IGES STEP	82.8	26.6	9.0	1	2	○
CL0610-3034-0-63	HIF3MAW-60PB-2.54DS(63)	60	WEB	2D	SPEC	IGES STEP	95.5	26.6	9.0	2 ※	2	○
CL0610-3037-0-63	HIF3MBW-60PB-2.54DS(63)	60	WEB	2D	SPEC	IGES STEP	95.5	26.6	9.0	1	2	○
CL0610-3035-0-63	HIF3MAW-64PB-2.54DS(63)	64	WEB	2D	SPEC	IGES STEP	100.6	26.6	9.0	2 ※	2	○
CL0610-3038-0-63	HIF3MBW-64PB-2.54DS(63)	64	WEB	2D	SPEC	IGES STEP	100.6	26.6	9.0	1	2	○

(注1) 極性スロット、極性キーは製品により数が異なりますので、上表と2D,3Dをご参照ください。

(注2) スペース部は極数により中央から右に移動します。

(注3) 極性スロットのピッチは22.86mmです。

(注4) MIL : MIL規格標準品

ストレートヘッダー・フォーウォール (4 wall) タイプ

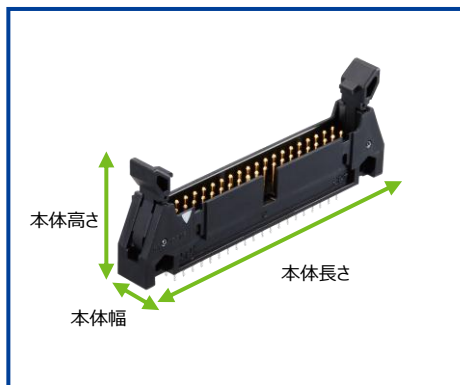

※コネクタ寸法、推奨基板寸法、その他注意事項については、以下の「2D」図面リンクよりご確認ください

(mm)

HRS No.	製品名	極数	WEBリンク	2D	規格表	3D		本体長さ (ピッチ方向)	本体幅 (奥行き)	本体高さ	極性 スロット 数	極性 キー 数	MIL
CL0610-1088-0-63	HIF3MAW-10PB-2.54DSA(63)	10	WEB	2D	SPEC	IGES	STEP	32.0	9.0	26.6	0	1	○
CL0610-3024-0-63	HIF3MDW-10PB-2.54DSA(63)	10	WEB	2D	SPEC	IGES	STEP	32.0	9.0	26.6	1	0	-
CL0610-1089-0-63	HIF3MAW-14PB-2.54DSA(63)	14	WEB	2D	SPEC	IGES	STEP	37.1	9.0	26.6	1	1	○
CL0610-1090-0-63	HIF3MAW-16PB-2.54DSA(63)	16	WEB	2D	SPEC	IGES	STEP	39.6	9.0	26.6	1	2	○
CL0610-1091-0-63	HIF3MAW-20PB-2.54DSA(63)	20	WEB	2D	SPEC	IGES	STEP	44.7	9.0	26.6	1	2	○
CL0610-1092-0-63	HIF3MAW-26PB-2.54DSA(63)	26	WEB	2D	SPEC	IGES	STEP	52.3	9.0	26.6	1	2	○
CL0610-1093-0-63	HIF3MAW-30PB-2.54DSA(63)	30	WEB	2D	SPEC	IGES	STEP	57.4	9.0	26.6	1	2	○
CL0610-1094-0-63	HIF3MAW-34PB-2.54DSA(63)	34	WEB	2D	SPEC	IGES	STEP	62.5	9.0	26.6	1	2	○
CL0610-1095-0-63	HIF3MAW-40PB-2.54DSA(63)	40	WEB	2D	SPEC	IGES	STEP	70.1	9.0	26.6	1	2	○
CL0610-1096-0-63	HIF3MAW-50PB-2.54DSA(63)	50	WEB	2D	SPEC	IGES	STEP	82.8	9.0	26.6	2 ※	2	○
CL0610-1099-0-63	HIF3MBW-50PB-2.54DSA(63)	50	WEB	2D	SPEC	IGES	STEP	82.8	9.0	26.6	1	2	○
CL0610-1097-0-63	HIF3MAW-60PB-2.54DSA(63)	60	WEB	2D	SPEC	IGES	STEP	95.5	9.0	26.6	1	2	○
CL0610-3022-0-63	HIF3MBW-60PB-2.54DSA(63)	60	WEB	2D	SPEC	IGES	STEP	95.5	9.0	26.6	2 ※	2	○
CL0610-1098-0-63	HIF3MAW-64PB-2.54DSA(63)	64	WEB	2D	SPEC	IGES	STEP	100.6	9.0	26.6	2 ※	2	○
CL0610-3023-0-63	HIF3MBW-64PB-2.54DSA(63)	64	WEB	2D	SPEC	IGES	STEP	100.6	9.0	26.6	1	2	○

(注1) 極性スロット、極性キーは製品により数が異なりますので、上表と2D,3Dをご参照ください。

(注2) スペース部は極数により中央から右に移動します。

(注3) 極性スロットのピッチは2.286mmです。

(注4) MIL : MIL規格標準品

ストレートヘッダー・フォーウォール (4 wall) ディップ[®] フラックス上がり防止タイプ[®]

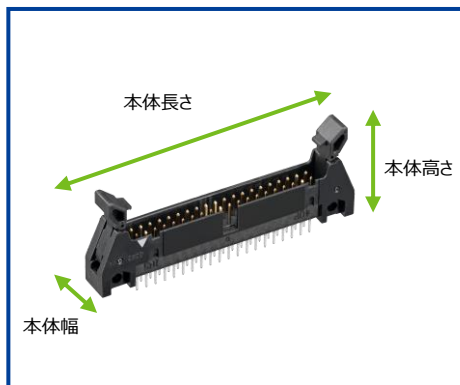

※コネクタ寸法、推奨基板寸法、その他注意事項については、以下の「2D」図面リンクよりご確認ください

(mm)

HRS No.	製品名	極数	WEB リンク	2D	規格表	3D		本体長さ (ピッチ 方向)	本体幅 (奥行き)	本体 高さ	極性 スロット 数	極性 キー 数	MIL
						IGES	STEP						
CL0610-0396-0-63	HIF3MCAW-10PB-2.54DSA(63)	10	WEB△	2D	SPEC	IGES	STEP	32	8.5	27.3	0	1	○
CL0610-0676-0-63	HIF3MCDW-10PB-2.54DSA(63)	10	WEB△	2D	SPEC	IGES	STEP	32	8.5	27.3	1	0	—
CL0610-0397-0-63	HIF3MCAW-16PB-2.54DSA(63)	16	WEB△	2D	SPEC	IGES	STEP	39.6	8.5	27.3	1	2	○
CL0610-0398-0-63	HIF3MCAW-20PB-2.54DSA(63)	20	WEB△	2D	SPEC	IGES	STEP	44.7	8.5	27.3	1	2	○
CL0610-0399-0-63	HIF3MCAW-26PB-2.54DSA(63)	26	WEB△	2D	SPEC	IGES	STEP	52.3	8.5	27.3	1	2	○
CL0610-0595-0-63	HIF3MCAW-30PB-2.54DSA(63)	30	WEB△	2D	SPEC	IGES	STEP	57.4	8.5	27.3	1	2	○
CL0610-0596-0-63	HIF3MCAW-34PB-2.54DSA(63)	34	WEB△	2D	SPEC	IGES	STEP	62.5	8.5	27.3	1	2	○
CL0610-0597-0-63	HIF3MCAW-40PB-2.54DSA(63)	40	WEB△	2D	SPEC	IGES	STEP	70.1	8.5	27.3	1	2	○
CL0610-0598-0-63	HIF3MCAW-50PB-2.54DSA(63)	50	WEB△	2D	SPEC	IGES	STEP	82.8	8.5	27.3	2	2	○
CL0610-0599-0-63	HIF3MBCW-50PB-2.54DSA(63)	50	WEB△	2D	SPEC	IGES	STEP	82.8	8.5	27.3	1	2	○
CL0610-0674-0-63	HIF3MBCW-60PB-2.54DSA(63)	60	WEB△	2D	SPEC	IGES	STEP	95.5	8.5	27.3	1	2	○
CL0610-0675-0-63	HIF3MBCW-64PB-2.54DSA(63)	64	WEB△	2D	SPEC	IGES	STEP	100.6	8.5	27.3	1	2	○

(注1) 極性スロット、極性キーは製品により数が異なりますので、上表と2D,3Dをご参照ください。

(注2) スペース部は極数により中央から右に移動します。

(注3) 極性スロットのピッチは22.86mmです。

(注4) MIL : MIL規格標準品

二段重ね用ライトアングルヘッダータイプ

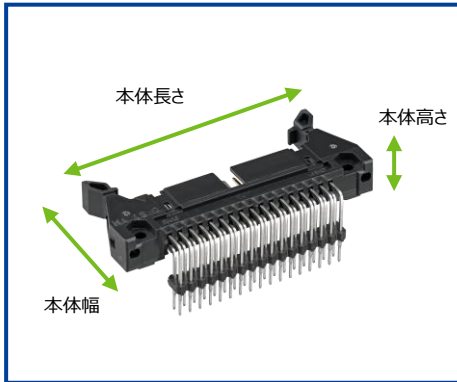

※コネクタ寸法、推奨基板寸法、その他注意事項については、以下の「2D」図面リンクよりご確認ください。

(mm)

HRS No.	製品名	極数	WEB リンク	2D	規格表	3D		本体長さ (ピッチ 方向)	本体幅 (奥行き)	本体高さ	極性 スロット 数	極性 キー数	MIL
CL0610-0382-0-63	HIF3MAW-10PB-2.54WB(63)	10	WEB^	2D	SPEC	IGES	STEP	32	20.6	18	0	1	○
CL0610-0395-0-63	HIF3MDW-10PB-2.54WB(63)	10	WEB^	2D	SPEC	IGES	STEP	32	20.6	18	1	0	-
CL0610-0383-0-63	HIF3MAW-16PB-2.54WB(63)	16	WEB^	2D	SPEC	IGES	STEP	39.6	20.6	18	1	2	○
CL0610-0384-0-63	HIF3MAW-20PB-2.54WB(63)	20	WEB^	2D	SPEC	IGES	STEP	44.7	20.6	18	1	2	○
CL0610-0385-0-63	HIF3MAW-26PB-2.54WB(63)	26	WEB^	2D	SPEC	IGES	STEP	52.3	20.6	18	1	2	○
CL0610-0386-0-63	HIF3MAW-30PB-2.54WB(63)	30	WEB^	2D	SPEC	IGES	STEP	57.4	20.6	18	1	2	○
CL0610-0387-0-63	HIF3MAW-34PB-2.54WB(63)	34	WEB^	2D	SPEC	IGES	STEP	62.5	20.6	18	1	2	○
CL0610-0388-0-63	HIF3MAW-40PB-2.54WB(63)	40	WEB^	2D	SPEC	IGES	STEP	70.1	20.6	18	1	2	○
CL0610-0389-0-63	HIF3MAW-50PB-2.54WB(63)	50	WEB^	2D	SPEC	IGES	STEP	82.8	20.6	18	2	2	○
CL0610-0392-0-63	HIF3MBW-50PB-2.54WB(63)	50	WEB^	2D	SPEC	IGES	STEP	82.8	20.6	18	1	2	○
CL0610-0390-0-63	HIF3MAW-60PB-2.54WB(63)	60	WEB^	2D	SPEC	IGES	STEP	95.5	20.6	18	2	2	○
CL0610-0393-0-63	HIF3MBW-60PB-2.54WB(63)	60	WEB^	2D	SPEC	IGES	STEP	95.5	20.6	18	1	2	○
CL0610-0391-0-63	HIF3MAW-64PB-2.54WB(63)	64	WEB^	2D	SPEC	IGES	STEP	100.6	20.6	18	2	2	○
CL0610-0394-0-63	HIF3MBW-64PB-2.54WB(63)	64	WEB^	2D	SPEC	IGES	STEP	100.6	20.6	18	1	2	○

(注1) 極性スロット、極性キーは製品により数が異なりますので、上表と2D,3Dをご参照ください。

(注2) スペース部は極数により中央から右に移動します。

(注3) 極性スロットのピッチは22.86mmです。

(注4) MIL : MIL規格標準品

圧接ソケット (誤挿入防止ガイド付き)

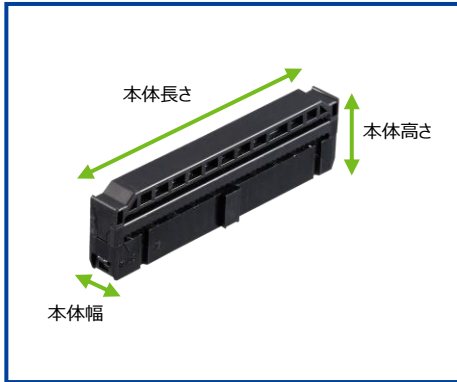

※コネクタ寸法、推奨基板寸法、その他注意事項については、「2D」図面リンクよりご確認ください。

(mm)

HRS No.	製品名	極数	WEB リンク	2D	規格表	3D		本体長さ (ピッチ 方向)	本体幅 (奥行き)	本体 高さ	極性 ガイド数	極性 キー数	MIL
CL0610-3002-9-63	HIF3MAW-10D-2.54R(63)	10	WEB	2D	SPEC	IGES	STEP	17.27	6.0	15.6	0	1	○
CL0610-3003-1-63	HIF3MAW-14D-2.54R(63)	14	WEB	2D	SPEC	IGES	STEP	22.35	6.0	15.6	1	0	-
CL0610-3004-4-63	HIF3MAW-16D-2.54R(63)	16	WEB	2D	SPEC	IGES	STEP	24.89	6.0	15.6	1	1	○
CL0610-2097-0-63	HIF3MAW-20D-2.54R(63)	20	WEB	2D	SPEC	IGES	STEP	29.97	6.0	15.6	1	2	○
CL0610-3005-7-63	HIF3MAW-26D-2.54R(63)	26	WEB	2D	SPEC	IGES	STEP	37.59	6.0	15.6	1	2	○
CL0610-2098-2-63	HIF3MAW-30D-2.54R(63)	30	WEB	2D	SPEC	IGES	STEP	42.67	6.0	15.6	1	2	○
CL0610-2099-5-63	HIF3MAW-34D-2.54R(63)	34	WEB	2D	SPEC	IGES	STEP	47.75	6.0	15.6	1	2	○
CL0610-2100-2-63	HIF3MAW-40D-2.54R(63)	40	WEB	2D	SPEC	IGES	STEP	55.37	6.0	15.6	1	2	○
CL0610-2101-5-63	HIF3MAW-50D-2.54R(63)	50	WEB	2D	SPEC	IGES	STEP	68.07	6.0	15.6	1	2	○
CL0610-2114-7-63	HIF3MBW-50D-2.54R(63)	50	WEB	2D	SPEC	IGES	STEP	68.07	6.0	15.6	2 ※	2	○
CL0610-2102-8-63	HIF3MAW-60D-2.54R(63)	60	WEB	2D	SPEC	IGES	STEP	80.77	6.0	15.6	1	2	○
CL0610-2115-0-63	HIF3MBW-60D-2.54R(63)	60	WEB	2D	SPEC	IGES	STEP	80.77	6.0	15.6	2 ※	2	○
CL0610-3006-0-63	HIF3MAW-64D-2.54R(63)	64	WEB	2D	SPEC	IGES	STEP	85.85	6.0	15.6	1	2	○
CL0610-0013-0-63	HIF3MBW-64D-2.54R(63)	64	WEB	2D	SPEC	IGES	STEP	85.85	6.0	15.6	2 ※	2	○

(注1) 極性ガイド、極性キー溝は製品により数が異なりますので、上表と2D,3Dをご参照ください。

(注2) 極性ガイドのピッチは22.86mmです。

(注3) MIL : MIL規格標準品

極性キー



HRS No.	製品名	WEBリンク	2D	規格表	3D	
CL0562-0601-8-00	HIF3B-GK	WEB^	2D	規格表	IGES	STEP

■ 極性キー使用方法

1. 極性キーを図の方向に差し込む

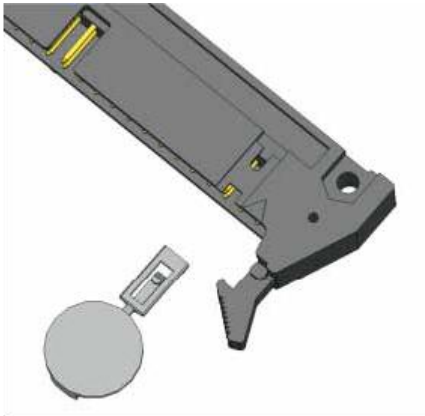

2. 極性キーを差し込んだ状態

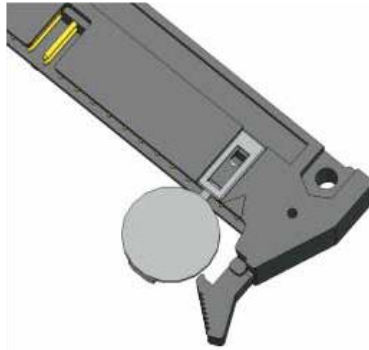

3. タブを折り取る



■ 取り付け後イメージ（正面図）

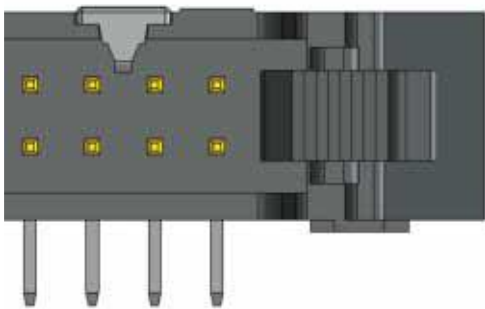

適合電線

導体サイズ（芯数構成）	被覆外径
28 AWG フラットケーブル（7本/0.127mm）〈UL2651〉	0.9±0.1mm

適用圧接工具

種類	HRS No.	製品名	WEBリンク	資料
圧接（結線）プレス	CL0550-0082-2-00	HI-FLEX-HHP502	WEB^	DOC
ガイドプレート	CL0550-0156-7-00	HIF3-GPA2	WEB^	
加圧ブロック	CL0550-0133-1-00	PRESS BLOCK A-01	WEB^	DOC

（注1）全極数共通です。

（注2）ケーブル結線の詳細は、

圧接（結線）プレス HI-FLEX-HHP502 資料「HIFシリーズリボンケーブル結線作業方法説明書」をご参照ください。

（注3）HIF3M*Wシリーズは、HIF3シリーズと同様の専用工具を用いて圧接可能です。

ご検討にあたって

本カタログに記載の仕様は参考値となります。

ご採用の検討や注文に際しては、あらかじめ、「図面」・「製品規格表」の確認をお願いいたします。

ケーブルとの組み合わせで使用するコネクタにつきましては、必ず適合ケーブルをご使用ください。

適合外ケーブルをご検討の場合は、弊社販売窓口までお問い合わせください。

弊社指定の工具以外による結線加工については保証の対象外となります。

下記の用途へのご使用を検討される場合、必ず弊社販売窓口までご相談ください。

条件によって保証可否を検討させていただきます。

（自動車車載、医療機器、公共インフラ、航空宇宙/ 防衛等の極めて高い信頼性を要求される機器）