

# トラフレキ用 分岐ボックス

受注品

ボックスとコネクタ(2~4個)のセット品

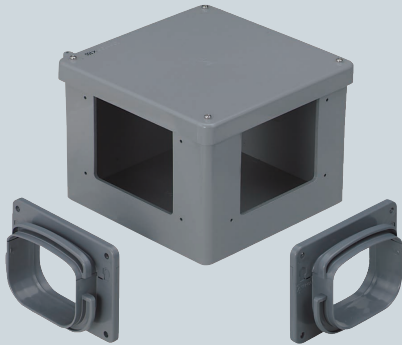

タッピンねじ

オフセットボルト

- トラフレキのコーナー、分岐箇所、中継ボックスとして使用します。
- 組み付けが簡単なボックスとコネクタのセット品です。

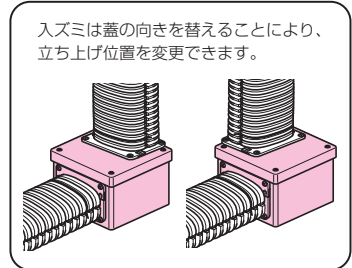
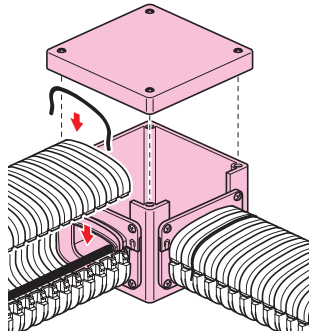

入ズミは蓋の向きを替えることにより、立ち上げ位置を変更できます。

L曲ガリ

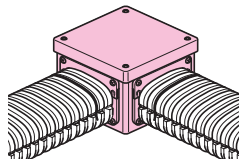

T分岐

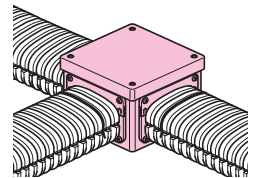

クロス

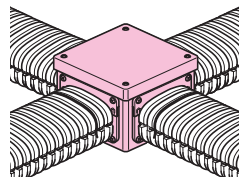

入ズミ

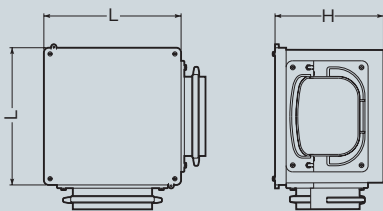
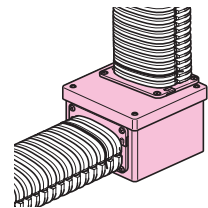

■入ズミ

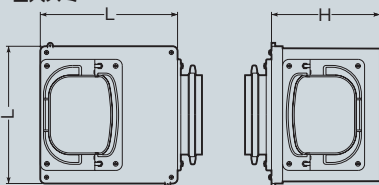

種類	品番	適合管	コネクタ数	L	H	入数	標準価格
L曲ガリ	TFBL-100	トラフレキ 100	2	210	156	1	13,000
	TFBL-125	トラフレキ 125	2	210	156	1	13,200
	TFBL-150	トラフレキ 150	2	260	206	1	20,200
T分岐	TFBT-100	トラフレキ 100	3	210	156	1	15,000
	TFBT-125	トラフレキ 125	3	210	156	1	15,300
	TFBT-150	トラフレキ 150	3	260	206	1	22,400
クロス	TFBX-100	トラフレキ 100	4	210	156	1	16,900
	TFBX-125	トラフレキ 125	4	210	156	1	17,400
	TFBX-150	トラフレキ 150	4	260	206	1	24,600
入ズミ	TFBI-100	トラフレキ 100	2	210	156	1	13,000
	TFBI-125	トラフレキ 125	2	210	156	1	13,200
	TFBI-150	トラフレキ 150	2	260	206	1	20,200

※サイズ200も特注品として承ります。お問い合わせください。