

# 防水換気スリーブ (伸縮タイプ)

樹脂製(ベージュ色)

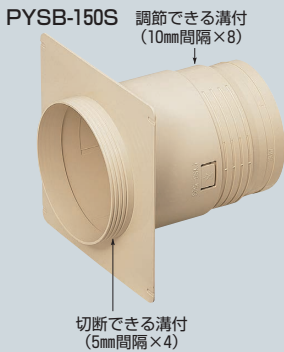

- 外壁の内側に、防水シートを貼る場合に使用します。
- 大型フランジにより、防水シート貫通時のテープによる防水処理が簡単にできます。
- 壁厚に合わせてスリーブがカット、調節できる溝付です。
- 排水勾配が2°あります。(PYSB-150Sを除く)

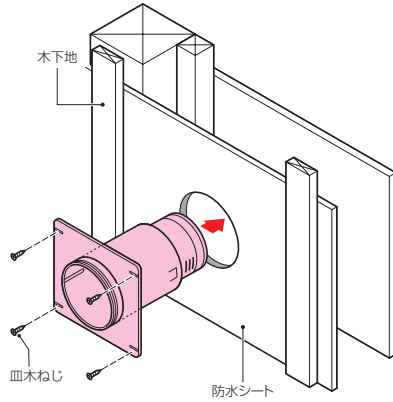

- ①防水シートを貼った壁に、換気スリーブ貫通穴をあけます。
- ②換気スリーブを貫通穴に差し込み、フランジ部をねじ固定します。  
※方向性があります。屋外に下向きになるよう固定してください。
- ③ねじとフランジ端面の隙間が隠れるように、防水テープを貼ります。

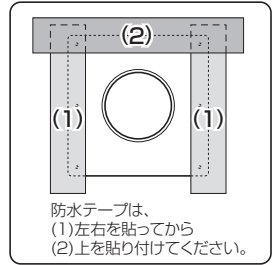

## スリーブ(内側)を引き出し、規格より厚い壁厚に対応できます。

・スリーブを引き出し、位置が決まったらスリーブの溝が固定用のツメに掛かるよう回転させます。  
※位置が決まったらアルミテープで継ぎ目をふさぎます。

※引き出せる範囲は図面参照。

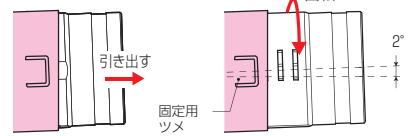

## パイプファン等を取り付ける場合は、

- ①スリーブ(内側)を抜き、
- ②反転させ、取り付けてください。

※取付径は図面参照。

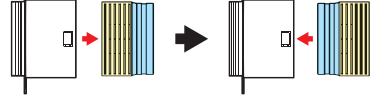

### ■PYSB-75S

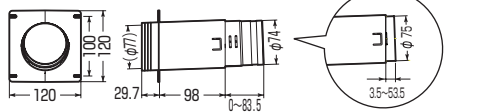

### ■PYSB-100S

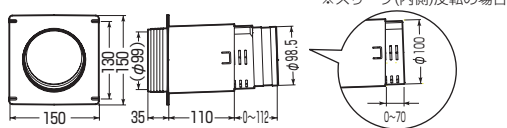

### ■PYSB-150S

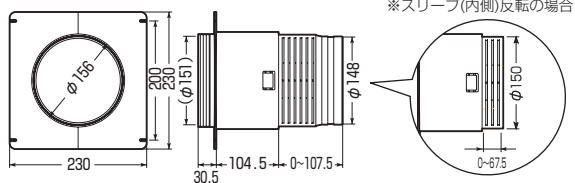

※( )内寸法は内径寸法です。

品番	適合
PYSB-75S	・パイプフード：接続部φ75 ・アルミフリーダクト：AFD-75 ・換気パイプ：PYP-75J・75J4
PYSB-100S	・パイプフード：接続部φ100 ・アルミフリーダクト：AFD-100 ・換気パイプ：PYP-100J・100J4
PYSB-150S	・パイプフード：接続部φ150 ・アルミフリーダクト：AFD-150 ・換気パイプ：PYP-150J・150J4

品番	規格	入数	最小入数	標準価格
PYSB-75S	●壁穴寸法：φ85貫通穴	10	1	980
PYSB-100S	●壁穴寸法：φ115貫通穴	10	1	1,180
PYSB-150S	●壁穴寸法：φ165貫通穴	6	1	1,390