

高速同期制御を可能にする、 高速タイプから汎用タイプまでの 多様なアナログ制御／計測ニーズに こたえるラインナップ

- EtherCAT®カプラユニットと接続することで
EtherCATのスレーブとして使用可能
- 電圧/電流入力タイプ・電圧/電流出力タイプを品揃え



特長

- 1ユニットで最大8点のアナログ入力信号を取り込める（形NX-AD）
- 1ユニットで最大4点のアナログ信号の出力が可能（形NX-DA）
- NX1P2 CPU ユニットまたはEtherCATカプラユニットとは、フリーランリフレッシュ方式、入出力同期リフレッシュ方式の選択が可能
- 高速計測、高速高精度制御用に適した変換時間 $10\mu\text{s}$ かつ30000分解能も品揃え
- 電圧、電流入力とも、センサなど小容量アナログ出力機器用の電源供給端子を内蔵したシングルエンドタイプと、ノイズの影響を受けにくい差動入力タイプを品揃え（形NX-AD）
- 使用チャンネル選択機能、移動平均処理機能、入力断線検出機能、オーバーレンジ／アンダーレンジ検知機能、ユーザー校正機能
- 脱着可能な端子台の採用により、メンテナンス性を向上
- プッシュインPlus端子台（スクリューレスクランプ端子台）により、配線工数を大幅に削減
- ユニット幅は12mmで省スペース化を実現
- EtherNet/IP™カプラに装着してCJシリーズとの接続が可能

Sysmacは、オムロン株式会社製FA機器製品の日本及びその他の国における商標または登録商標です。

EtherCAT®は、ドイツBeckhoff Automation GmbHによりライセンスされた特許取得済み技術であり登録商標です。EtherNet/IP™はODVAの商標です。

その他、記載されている会社名と製品名などにつきましては、各社の登録商標または商標です。

システム構成図

CPUユニットでのシステム構成

NXユニット群を、NXシリーズCPUユニットに接続したときのシステム構成は以下のとおりです。

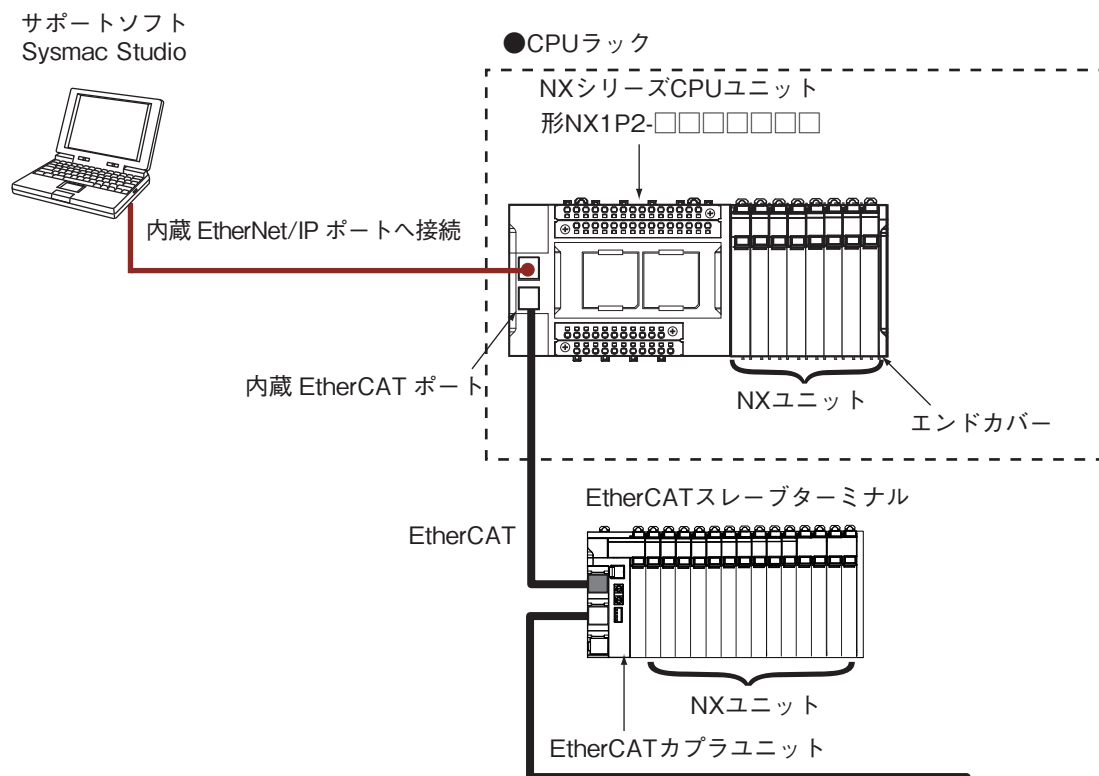

注. CPUユニットに、使用するNXユニットが接続可能かどうかについては、バージョン情報を参照してください。

スレーブターミナルのシステム構成

通信カブラユニットにEtherCATカブラユニットを使用したときのシステム構成は、以下のとおりです。

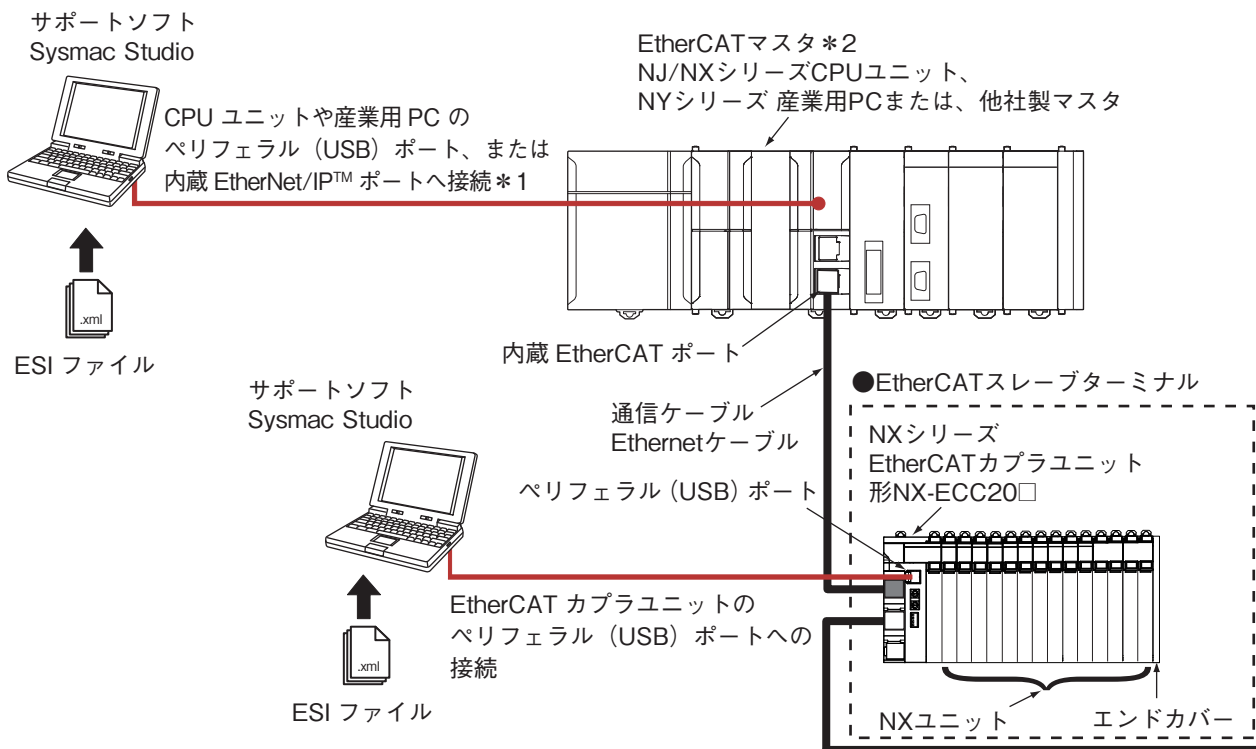

*1. Sysmac Studioの接続方法は、CPUユニットや産業用PCの形式により異なります。

*2. EtherCATスレーブターミナルは、当社のEtherCATマスタ機能を持つ位置制御ユニット(形CJ1W-NC□81/NC□82)とは接続できません。

注. 通信カブラユニットに、使用するNXユニットが接続可能かどうかについては、バージョン情報を参照してください。

通信コントロールユニットでのシステム構成

NXユニット群を、NXシリーズ通信コントロールユニットに接続する場合のシステム構成は以下のとおりです。NXユニットの一種であるセーフティCPUユニットを、通信コントロールユニットのCPUラックに装着することで、セーフティネットワークコントローラを構成します。

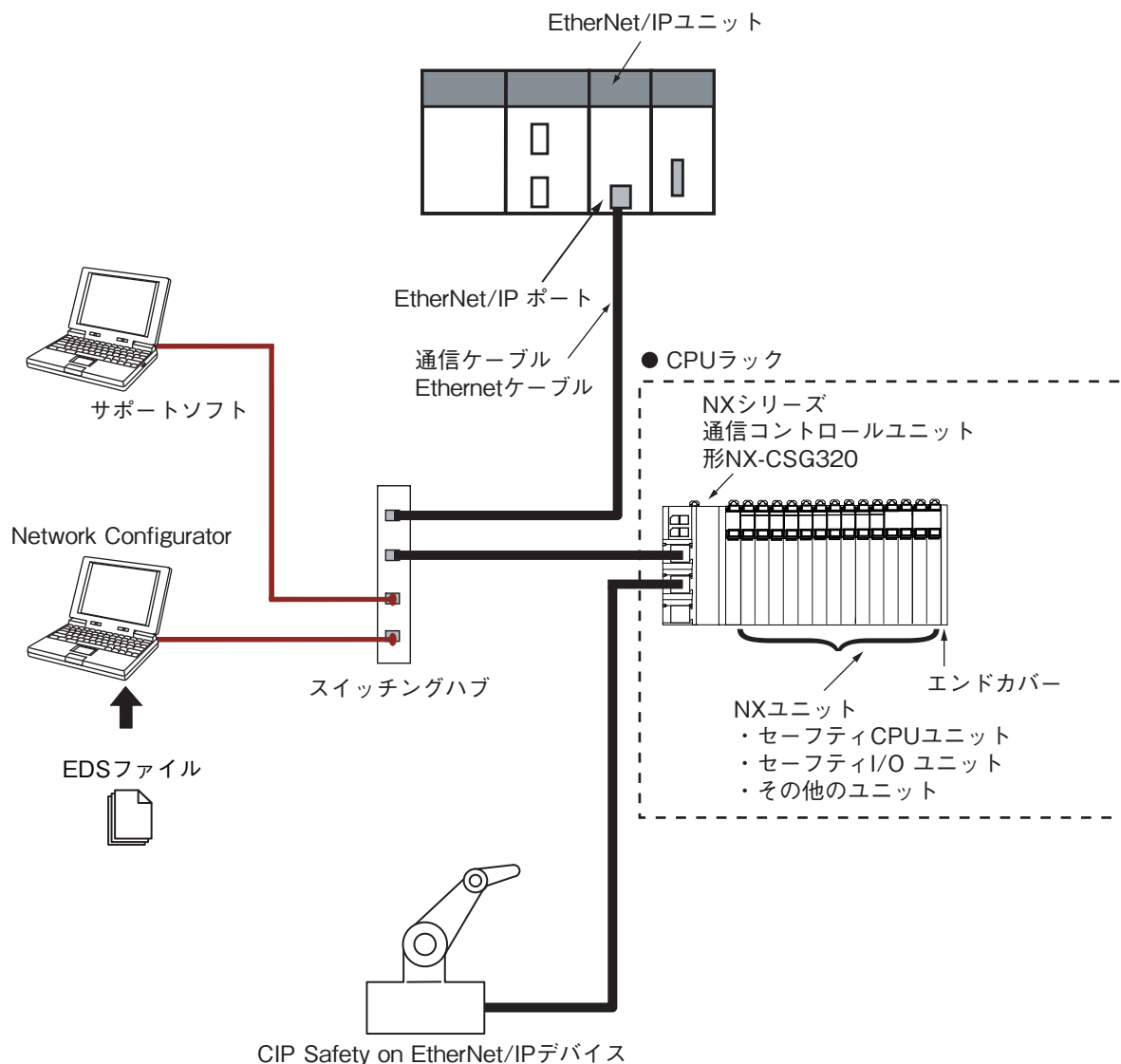

注. 通信コントロールユニットに、使用するNXユニットが接続可能かどうかについては、バージョン情報を参照してください。

形式基準

形NX-□□□□□□

① ② ③ ④

①ユニット種別

記号	仕様
AD	アナログ入力
DA	アナログ出力

②点数

記号	仕様
2	2点
3	4点
4	8点

③入出力レンジ

記号	AD/DAの場合
1	—
2	4~20mA
6	-10~+10V

④他の仕様

・アナログ入力ユニット

記号	分解能	変換時間	入力方式	I/Oリフレッシュ方式	
				フリーラン*1専用	同期*2とフリーラン切り換え
03	1/8000	250 μ s /点	シングルエンド	○	—
04	1/8000	250 μ s /点	差動	○	—
08	1/30000	10 μ s /点	差動	—	○

*1.フリーランリフレッシュ方式

*2.入出力同期リフレッシュ方式

・アナログ出力ユニット

記号	分解能	変換時間	I/Oリフレッシュ方式	
			フリーラン*1専用	同期*2とフリーラン切り換え
03	1/8000	250 μ s /点	○	—
05	1/30000	10 μ s /点	—	○

*1.フリーランリフレッシュ方式

*2.入出力同期リフレッシュ方式

種類/標準価格

(◎印の機種は標準在庫機種です。無印（受注生産機種）の納期についてはお取引会社にお問い合わせください。)

適合規格について

形式ごとの最新の適合規格は、当社ホームページ(www.fa.omron.co.jpまたは、www.ia.omron.com)、または、当社営業担当者に確認してください。

アナログ入力ユニット

商品 名称	仕様									形式	標準価格 (¥)		
	入力 点数	入力 レンジ	分解能	変換値、 10進数 (0~100%)	精度 (25℃)	入力 方式	変換時間	入力イ ンピー ダンス	I/Oリフレッ シュ方式				
電圧入力タイプ 	2点	-10~ +10V	1/8000	-4000~ 4000	±0.2% (フルスケール)	シングル エンド	250 μs/点	1MΩ 以上	フリーラン	◎形NX-AD2603	50,000		
						差動				◎形NX-AD2604	50,000		
			1/30000	-15000~ 15000	±0.1% (フルスケール)	差動	10 μs/点		フリーラン/ 入出力同期	◎形NX-AD2608	95,000		
						シングル エンド	250 μs/点		フリーラン	◎形NX-AD3603	75,000		
			1/30000	-15000~ 15000	±0.1% (フルスケール)	差動			10 μs/点	フリーラン/ 入出力同期	◎形NX-AD3608	120,000	
						1/8000	-4000~ 4000		±0.2% (フルスケール)	シングル エンド	250 μs/点	フリーラン	◎形NX-AD4603
	差動		◎形NX-AD4604	125,000									
	1/30000		-15000~ 15000	±0.1% (フルスケール)	差動	10 μs/点	フリーラン/ 入出力同期		◎形NX-AD4608	170,000			
					4点	4~ 20mA	1/8000		0~8000	±0.2% (フルスケール)	シングル エンド	250 μs/点	250Ω
	差動		◎形NX-AD2204	50,000									
	1/30000		0~30000	±0.1% (フルスケール)			差動		10 μs/点	フリーラン/ 入出力同期	◎形NX-AD2208	95,000	
							シングル エンド		250 μs/点	フリーラン	◎形NX-AD3203	75,000	
1/30000	0~30000	±0.1% (フルスケール)	差動	10 μs/点			フリーラン/ 入出力同期	◎形NX-AD3208		120,000			
			1/8000	0~8000			±0.2% (フルスケール)	シングル エンド	250 μs/点	フリーラン	◎形NX-AD4203	125,000	
差動	◎形NX-AD4204	125,000											
1/30000	0~30000	±0.1% (フルスケール)	差動	10 μs/点	フリーラン/ 入出力同期	◎形NX-AD4208	170,000						

アナログ出力ユニット

商品名称	仕様							形式	標準価格 (¥)
	出力 点数	出力 レンジ	分解能	出力設定値、10進数 (0~100%)	精度 (25°C)	変換時間	I/Oリフレク シュ方式		
電圧出力タイプ 	2点	-10~+10V	1/8000	-4000~4000	±0.3% (フルスケール)	250 μs/点	フリーラン	◎形NX-DA2603	75,000
			1/30000	-15000~15000	±0.1% (フルスケール)	10 μs/点	フリーラン/ 入出力同期	◎形NX-DA2605	120,000
	4点		1/8000	-4000~4000	±0.3% (フルスケール)	250 μs/点	フリーラン	◎形NX-DA3603	125,000
			1/30000	-15000~15000	±0.1% (フルスケール)	10 μs/点	フリーラン/ 入出力同期	◎形NX-DA3605	170,000
電流出力タイプ 	2点	4~20mA	1/8000	0~8000	±0.3% (フルスケール)	250 μs/点	フリーラン	◎形NX-DA2203	75,000
			1/30000	0~30000	±0.1% (フルスケール)	10 μs/点	フリーラン/ 入出力同期	形NX-DA2205	120,000
	4点		1/8000	0~8000	±0.3% (フルスケール)	250 μs/点	フリーラン	◎形NX-DA3203	125,000
			1/30000	0~30000	±0.1% (フルスケール)	10 μs/点	フリーラン/ 入出力同期	形NX-DA3205	170,000

オプション品

商品名称	仕様	形式	標準価格 (¥)
誤挿入防止ピン	10台分 (端子台用30個、ユニット本体用30個)	形NX-AUX02	1,000

商品名称	仕様				形式	標準価格 (¥)
	端子数	列番号印刷	接地端子	電流容量		
端子台	8	A/B	なし	10A	形NX-TBA082	700
	12				◎形NX-TBA122	
	16				◎形NX-TBA162	

付属品

付属品はありません。

共通一般仕様

項目	仕様	
構造	盤内内蔵型	
接地方法	D種接地(第3種接地)	
使用環境	使用周囲温度	0~55℃
	使用周囲湿度	10~95%RH(結露・氷結なきこと)
	使用周囲雰囲気	腐食性ガスのないこと
	保存周囲温度	-25~+70℃(ただし、結露・氷結なきこと)
	使用標高	2,000m以下
	汚染度	汚染度2以下: IEC 61010-2-201に該当
	耐ノイズ性	IEC61000-4-4に準拠、2kV(電源ライン)
	オーバーボルテージカテゴリ	カテゴリII: IEC 61010-2-201に該当
	EMCイミュニティレベル	ゾーンB
	耐振動	IEC60068-2-6に準拠 5~8.4Hz、振幅3.5mm、 8.4~150Hz 加速度9.8m/s ² X、Y、Z各方向 100分(掃引時間10分×掃引回数10回=合計100分)
耐衝撃	IEC60068-2-27に準拠、147m/s ² X、Y、Z各方向3回	
適合規格*	cULus: Listed(UL508)、ANSI/ISA 12.12.01、EU: EN 61131-2、C-TickまたはRCM、 KC: 韓国電波法登録、NK、LR	

*形式ごとの最新の適合規格は、当社ホームページ(www.fa.omron.co.jp または、www.ia.omron.com)または、当社営業担当者に確認してください。

個別仕様

アナログ入力ユニット(電圧入力タイプ) 2点 形NX-AD2603

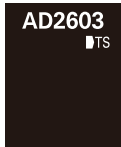
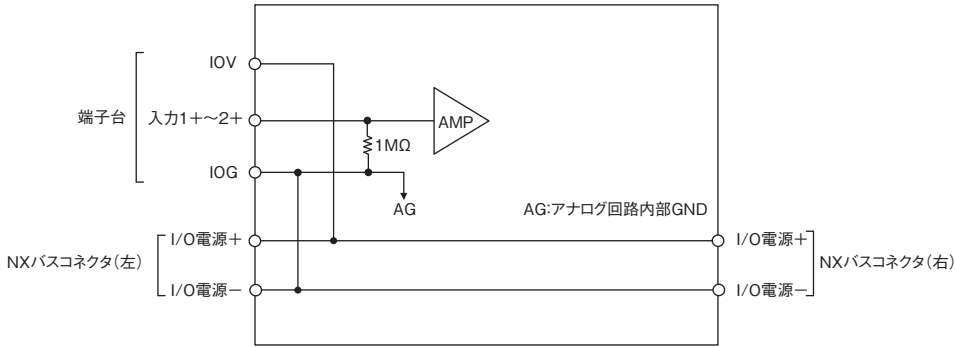
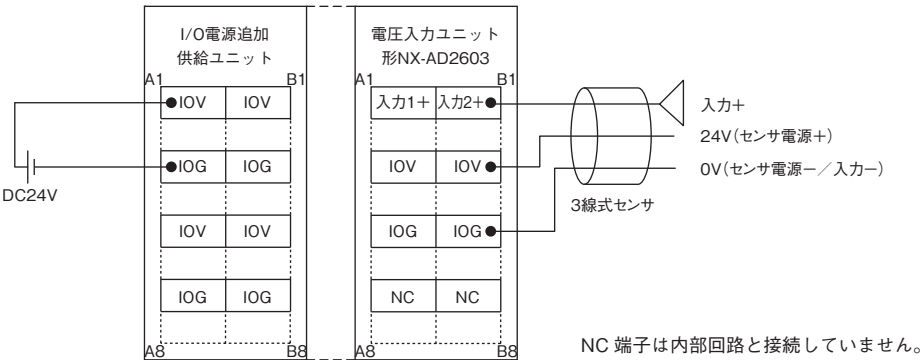
ユニット名称	アナログ入力ユニット (電圧入力タイプ)	形式	形NX-AD2603	
点数	2点	外部接続端子	スクリューレスクランプ端子台(8端子)	
I/Oリフレッシュ方式	フリーランリフレッシュ方式			
LED表示	[TS] LED 	入力方式	シングルエンド入力	
		入力レンジ	-10~+10V	
		入力変換範囲	-5~105%(フルスケール)	
		絶対最大定格	±15V	
		入力インピーダンス	1MΩ以上	
		分解能	1/8000(フルスケール)	
		総合精度	25℃	±0.2%(フルスケール)
			0~55℃	±0.4%(フルスケール)
変換時間	250μs/点			
外形寸法	12(W)×100(H)×71(D)	絶縁方式	入力とNXバス間: 電源=トランス、信号=デジタルアイソレータ(ただし各入力間是非絶縁)	
絶縁抵抗	絶縁されている回路間20MΩ以上 (DC100Vにて)	耐電圧	絶縁されている回路間AC510V、1分間、 漏れ電流5mA以下	
I/O電源供給方法	NXバスからの供給	I/O電源端子電流容量	IOV: 0.1A/端子以下、 IOG: 0.1A/端子以下	
NXユニット電源消費電力	<ul style="list-style-type: none"> ・CPUユニットまたは通信コントロールユニットに接続 1.35W以下 ・通信カプラユニットに接続 1.05W以下 	I/O電源消費電流	消費なし	
質量	70g以下			
回路構成				
取付方向と制限	取付方向: ・CPUユニットまたは通信コントロールユニットに接続 : 正面取付方向が可能 ・通信カプラユニットに接続 : 6方向が可能 制限: なし			
端子接続図	 <p>NC 端子は内部回路と接続していません。</p>			
入力断線検知機能	なし			

アナログ入力ユニット(電圧入力タイプ) 2点 形NX-AD2604

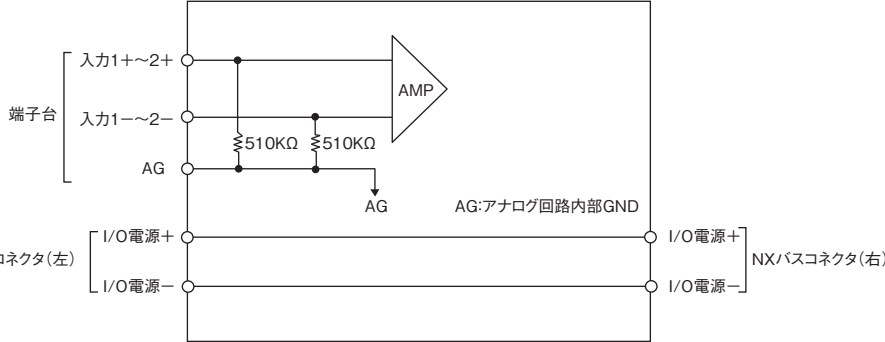
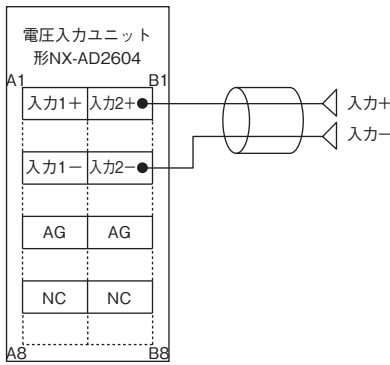
ユニット名称	アナログ入力ユニット (電圧入力タイプ)	形式	形NX-AD2604	
点数	2点	外部接続端子	スクリューレスクランプ端子台(8端子)	
I/Oリフレッシュ方式	フリーランリフレッシュ方式			
LED表示	[TS] LED 	入力方式	差動入力	
		入力レンジ	-10~+10V	
		入力変換範囲	-5~105%(フルスケール)	
		絶対最大定格	±15V	
		入力インピーダンス	1MΩ以上	
		分解能	1/8000(フルスケール)	
		総合精度	25℃	±0.2%(フルスケール)
			0~55℃	±0.4%(フルスケール)
変換時間	250μs/点			
外形寸法	12(W)×100(H)×71(D)	絶縁方式	入力とNXバス間: 電源=トランス、信号=デジタルアイソレータ(ただし各入力間是非絶縁)	
絶縁抵抗	絶縁されている回路間20MΩ以上 (DC100Vにて)	耐電圧	絶縁されている回路間AC510V、1分間、漏れ電流5mA以下	
I/O電源供給方法	供給なし	I/O電源端子電流容量	I/O電源端子なし	
NXユニット電源消費電力	・CPUユニットまたは通信コントロールユニットに接続 1.35W以下 ・通信カプラユニットに接続 1.05W以下	I/O電源消費電流	消費なし	
質量	70g以下			
回路構成				
取付方向と制限	取付方向： ・CPUユニットまたは通信コントロールユニットに接続 : 正面取付方向が可能 ・通信カプラユニットに接続 : 6方向が可能 制限：なし			
端子接続図	 <p>AG 端子は、ユニット内部のアナログ回路の0Vに接続されています。 通常、AG 端子は配線する必要はありません。</p>			
入力断線検知機能	なし			

アナログ入力ユニット(電圧入力タイプ) 2点 形NX-AD2608

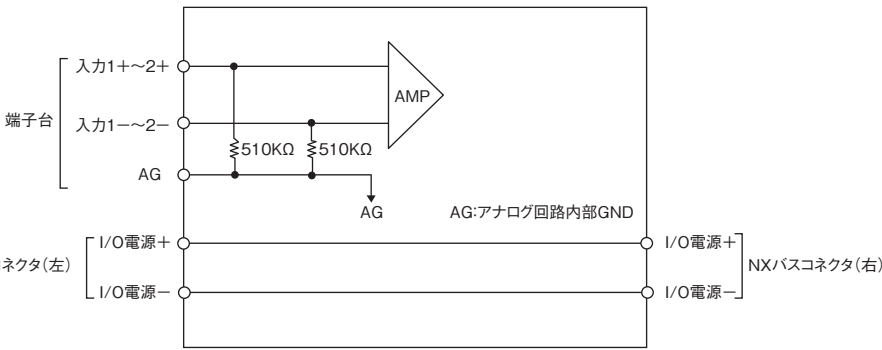
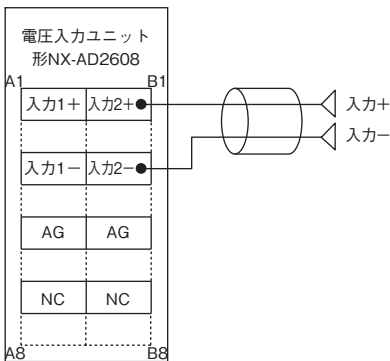
ユニット名称	アナログ入力ユニット (電圧入力タイプ)	形式	形NX-AD2608	
点数	2点	外部接続端子	スクリューレスクランプ端子台(8端子)	
I/Oリフレッシュ方式	フリーランリフレッシュ方式、または入出力同期リフレッシュ方式切り替え			
LED表示	[TS] LED 	入力方式	差動入力	
		入力レンジ	-10~+10V	
		入力変換範囲	-5~105%(フルスケール)	
		絶対最大定格	±15V	
		入力インピーダンス	1MΩ以上	
		分解能	1/30000(フルスケール)	
		総合精度	25℃	±0.1%(フルスケール)
			0~55℃	±0.2%(フルスケール)
変換時間	10μs/点			
外形寸法	12(W)×100(H)×71(D)	絶縁方式	入力とNXバス間: 電源=トランス、信号=デジタルアイソレータ(ただし各入力間是非絶縁)	
絶縁抵抗	絶縁されている回路間20MΩ以上 (DC100Vにて)	耐電圧	絶縁されている回路間AC510V、1分間、漏れ電流5mA以下	
I/O電源供給方法	供給なし	I/O電源端子電流容量	I/O電源端子なし	
NXユニット電源消費電力	・CPUユニットまたは通信コントロールユニットに接続 1.35W以下 ・通信カプラユニットに接続 1.05W以下	I/O電源消費電流	消費なし	
質量	70g以下			
回路構成				
取付方向と制限	取付方向： ・CPUユニットまたは通信コントロールユニットに接続 : 正面取付方向が可能 ・通信カプラユニットに接続 : 6方向が可能 制限：なし			
端子接続図	 <p>AG 端子は、ユニット内部のアナログ回路の0Vに接続されています。 通常、AG 端子は配線する必要はありません。</p>			
入力断線検知機能	なし			

アナログ入力ユニット(電圧入力タイプ) 4点 形NX-AD3603

ユニット名称	アナログ入力ユニット (電圧入力タイプ)	形式	形NX-AD3603	
点数	4点	外部接続端子	スクリューレスクランプ端子台(12端子)	
I/Oリフレッシュ方式	フリーランリフレッシュ方式			
LED表示	<p>[TS] LED</p> 	入力方式	シングルエンド入力	
		入力レンジ	-10~+10V	
		入力変換範囲	-5~105%(フルスケール)	
		絶対最大定格	±15V	
		入力インピーダンス	1MΩ以上	
		分解能	1/8000 (フルスケール)	
		総合精度	25℃	±0.2%(フルスケール)
			0~55℃	±0.4%(フルスケール)
変換時間	250μs/点			
外形寸法	12(W)×100(H)×71(D)	絶縁方式	入力とNXバス間: 電源=トランス、信号=デジタルアイソレータ (ただし各入力間是非絶縁)	
絶縁抵抗	絶縁されている回路間20MΩ以上 (DC100Vにて)	耐電圧	絶縁されている回路間AC510V、1分間、 漏れ電流5mA以下	
I/O電源供給方法	NXバスからの供給	I/O電源端子電流容量	IOV: 0.1A/端子以下、IOG: 0.1A/端子以下	
NXユニット電源消費電力	・CPUユニットまたは通信コントロールユニットに接続 1.35W以下 ・通信カプラユニットに接続 1.10W以下	I/O電源消費電流	消費なし	
質量	70g以下			
回路構成				
取付方向と制限	<p>取付方向： ・CPUユニットまたは通信コントロールユニットに接続 : 正面取付方向が可能 ・通信カプラユニットに接続 : 6方向が可能 制限：なし</p>			
端子接続図				
入力断線検知機能	なし			

アナログ入力ユニット(電圧入力タイプ) 4点 形NX-AD3604

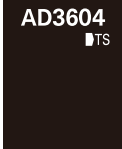
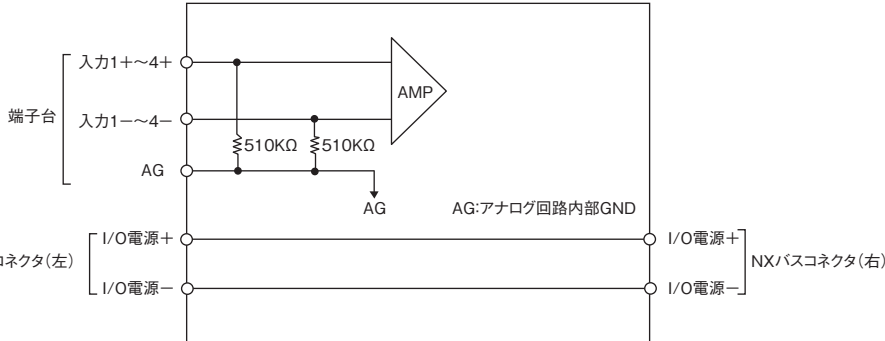
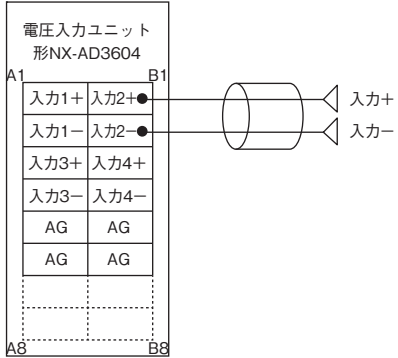
ユニット名称	アナログ入力ユニット (電圧入力タイプ)	形式	形NX-AD3604	
点数	4点	外部接続端子	スクリーレスクランプ端子台(12端子)	
I/Oリフレッシュ方式	フリーランリフレッシュ方式			
LED表示	[TS] LED 	入力方式	差動入力	
		入力レンジ	-10~+10V	
		入力変換範囲	-5~105%(フルスケール)	
		絶対最大定格	±15V	
		入力インピーダンス	1MΩ以上	
		分解能	1/8000(フルスケール)	
		総合精度	25℃	±0.2%(フルスケール)
			0~55℃	±0.4%(フルスケール)
変換時間	250μs/点			
外形寸法	12(W)×100(H)×71(D)	絶縁方式	入力とNXバス間: 電源=トランス、信号=デジタルアイソレータ (ただし各入力間是非絶縁)	
絶縁抵抗	絶縁されている回路間20MΩ以上 (DC100V にて)	耐電圧	絶縁されている回路間AC510V、1分間、 漏れ電流5mA以下	
I/O電源供給方法	供給なし	I/O電源端子電流容量	I/O電源端子なし	
NXユニット電源消費電力	・CPUユニットまたは通信コントロールユニットに接続 1.35W以下 ・通信カプラユニットに接続 1.10W以下	I/O電源消費電流	消費なし	
質量	70g以下			
回路構成				
取付方向と制限	取付方向： ・CPUユニットまたは通信コントロールユニットに接続 : 正面取付方向が可能 ・通信カプラユニットに接続 : 6方向が可能 制限：なし			
端子接続図	 <p>AG 端子は、ユニット内部のアナログ回路の0V に接続されています。 通常、AG 端子は配線する必要はありません。</p>			
入力断線検知機能	なし			

アナログ入力ユニット(電圧入力タイプ) 4点 形NX-AD3608

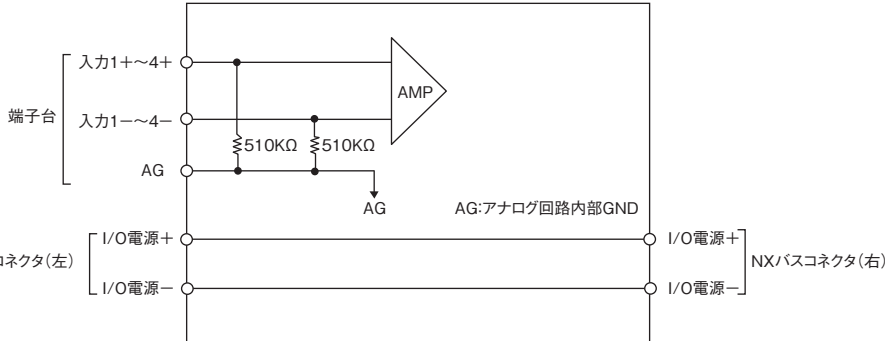
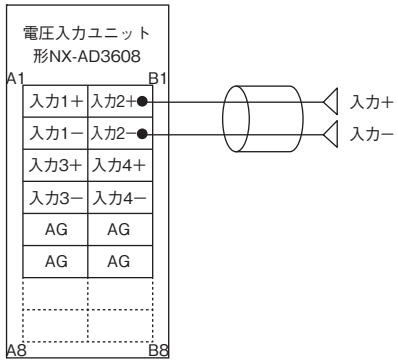
ユニット名称	アナログ入力ユニット (電圧入力タイプ)	形式	形NX-AD3608	
点数	4点	外部接続端子	スクリーレスクランプ端子台(12端子)	
I/Oリフレッシュ方式	フリーランリフレッシュ方式、または入出力同期リフレッシュ方式切り替え			
LED表示	[TS] LED 	入力方式	差動入力	
		入力レンジ	-10~+10V	
		入力変換範囲	-5~105%(フルスケール)	
		絶対最大定格	±15V	
		入力インピーダンス	1MΩ以上	
		分解能	1/30000(フルスケール)	
		総合精度	25℃	±0.1%(フルスケール)
			0~55℃	±0.2%(フルスケール)
変換時間	10μs/点			
外形寸法	12(W)×100(H)×71(D)	絶縁方式	入力とNXバス間: 電源=トランス、信号=デジタルアイソレータ(ただし各入力間是非絶縁)	
絶縁抵抗	絶縁されている回路間20MΩ以上 (DC100Vにて)	耐電圧	絶縁されている回路間AC510V、1分間、漏れ電流5mA以下	
I/O電源供給方法	供給なし	I/O電源端子電流容量	I/O電源端子なし	
NXユニット電源消費電力	・CPUユニットまたは通信コントロールユニットに接続 1.45W以下 ・通信カプラユニットに接続 1.10W以下	I/O電源消費電流	消費なし	
質量	70g以下			
回路構成				
取付方向と制限	取付方向： ・CPUユニットまたは通信コントロールユニットに接続 : 正面取付方向が可能 ・通信カプラユニットに接続 : 6方向が可能 制限：なし			
端子接続図	 <p>AG 端子は、ユニット内部のアナログ回路の0Vに接続されています。 通常、AG 端子は配線する必要はありません。</p>			
入力断線検知機能	なし			

アナログ入力ユニット(電圧入力タイプ) 8点 形NX-AD4603

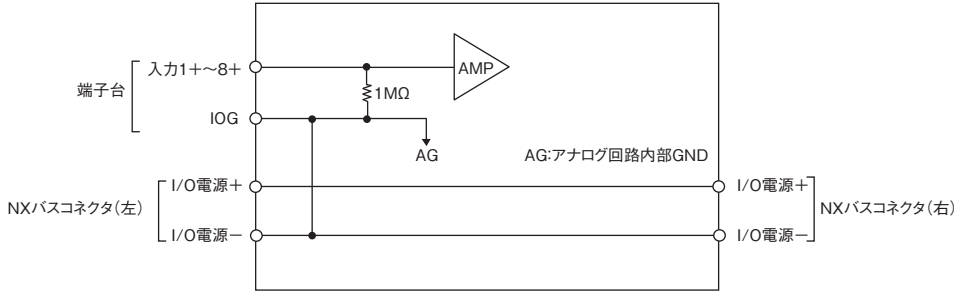
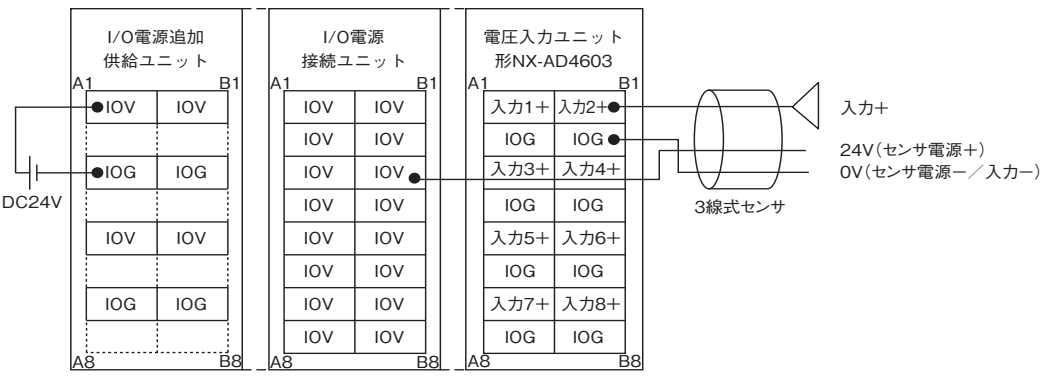
ユニット名称	アナログ入力ユニット (電圧入力タイプ)	形式	形NX-AD4603	
点数	8点	外部接続端子	スクリーレスクランプ端子台(16端子)	
I/Oリフレッシュ方式	フリーランリフレッシュ方式			
LED表示	[TS] LED 	入力方式	シングルエンド入力	
		入力レンジ	-10~+10V	
		入力変換範囲	-5~105%(フルスケール)	
		絶対最大定格	±15V	
		入力インピーダンス	1MΩ以上	
		分解能	1/8000(フルスケール)	
		総合精度	25℃	±0.2%(フルスケール)
			0~55℃	±0.4%(フルスケール)
変換時間	250μs/点			
外形寸法	12(W)×100(H)×71(D)	絶縁方式	入力とNXバス間: 電源=トランス、信号=デジタルアイソレータ(ただし各入力間是非絶縁)	
絶縁抵抗	絶縁されている回路間20MΩ以上 (DC100Vにて)	耐電圧	絶縁されている回路間AC510V、1分間、 漏れ電流5mA以下	
I/O電源供給方法	NXバスからの供給	I/O電源端子電流容量	IOG: 0.1A/端子以下	
NXユニット電源消費電力	・CPUユニットまたは通信コントロールユニットに接続 1.45W以下 ・通信カプラユニットに接続 1.15W以下	I/O電源消費電流	消費なし	
質量	70g以下			
回路構成				
取付方向と制限	取付方向： ・CPUユニットまたは通信コントロールユニットに接続 : 正面取付方向が可能 ・通信カプラユニットに接続 : 6方向が可能 制限：なし			
端子接続図				
入力断線検知機能	なし			

アナログ入力ユニット(電圧入力タイプ) 8点 形NX-AD4604

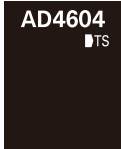
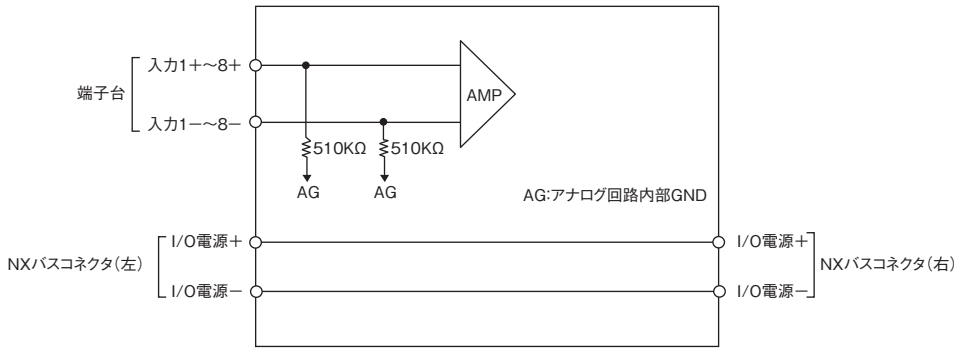
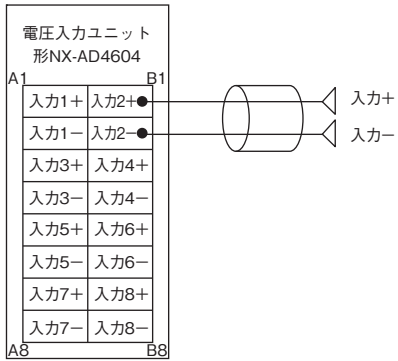
ユニット名称	アナログ入力ユニット (電圧入力タイプ)	形式	形NX-AD4604	
点数	8点	外部接続端子	スクリーレスクランプ端子台(16端子)	
I/Oリフレッシュ方式	フリーランリフレッシュ方式			
LED表示	[TS] LED 	入力方式	差動入力	
		入力レンジ	-10~+10V	
		入力変換範囲	-5~105%(フルスケール)	
		絶対最大定格	±15V	
		入力インピーダンス	1MΩ以上	
		分解能	1/8000(フルスケール)	
		総合精度	25℃	±0.2%(フルスケール)
			0~55℃	±0.4%(フルスケール)
変換時間	250μs/点			
外形寸法	12(W)×100(H)×71(D)	絶縁方式	入力とNXバス間: 電源=トランス、信号=デジタルアイソレータ(ただし各入力間是非絶縁)	
絶縁抵抗	絶縁されている回路間20MΩ以上 (DC100Vにて)	耐電圧	絶縁されている回路間AC510V、1分間、 漏れ電流5mA以下	
I/O電源供給方法	供給なし	I/O電源端子電流容量	I/O電源端子なし	
NXユニット電源消費電力	・CPUユニットまたは通信コントロールユニットに接続 1.45W以下 ・通信カプラユニットに接続 1.15W以下	I/O電源消費電流	消費なし	
質量	70g以下			
回路構成				
取付方向と制限	取付方向： ・CPUユニットまたは通信コントロールユニットに接続 : 正面取付方向が可能 ・通信カプラユニットに接続 : 6方向が可能 制限：なし			
端子接続図				
入力断線検知機能	なし			

アナログ入力ユニット(電圧入力タイプ) 8点 形NX-AD4608

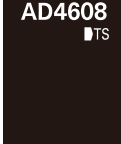
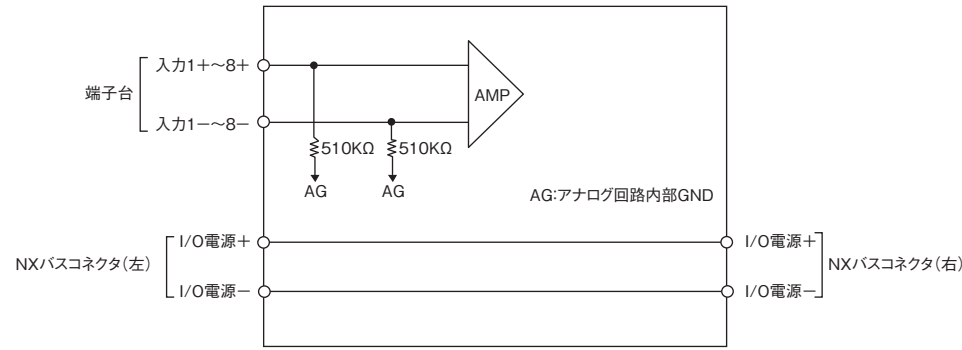
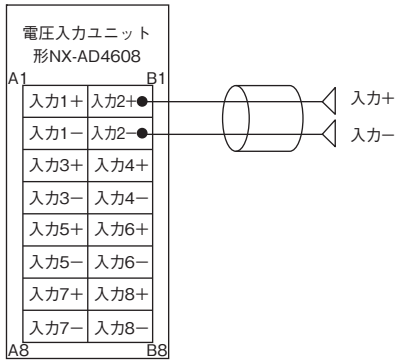
ユニット名称	アナログ入力ユニット (電圧入力タイプ)	形式	形NX-AD4608	
点数	8点	外部接続端子	スクリーレスクランプ端子台(16端子)	
I/Oリフレッシュ方式	フリーランリフレッシュ方式、または入出力同期リフレッシュ方式切り替え			
LED表示	[TS] LED 	入力方式	差動入力	
		入力レンジ	-10~+10V	
		入力変換範囲	-5~105%(フルスケール)	
		絶対最大定格	±15V	
		入力インピーダンス	1MΩ以上	
		分解能	1/30000(フルスケール)	
		総合精度	25℃	±0.1%(フルスケール)
			0~55℃	±0.2%(フルスケール)
変換時間	10μs/点			
外形寸法	12(W)×100(H)×71(D)	絶縁方式	入力とNXバス間: 電源=トランス、信号=デジタルアイソレータ(ただし各入力間是非絶縁)	
絶縁抵抗	絶縁されている回路間20MΩ以上 (DC100Vにて)	耐電圧	絶縁されている回路間AC510V、1分間、漏れ電流5mA以下	
I/O電源供給方法	供給なし	I/O電源端子電流容量	I/O電源端子なし	
NXユニット電源消費電力	・CPUユニットまたは通信コントロールユニットに接続 1.45W以下 ・通信カプラユニットに接続 1.15W以下	I/O電源消費電流	消費なし	
質量	70g以下			
回路構成				
取付方向と制限	取付方向： ・CPUユニットまたは通信コントロールユニットに接続 : 正面取付方向が可能 ・通信カプラユニットに接続 : 6方向が可能 制限：なし			
端子接続図				
入力断線検知機能	なし			

アナログ入力ユニット(電流入カタイプ) 2点 形NX-AD2203

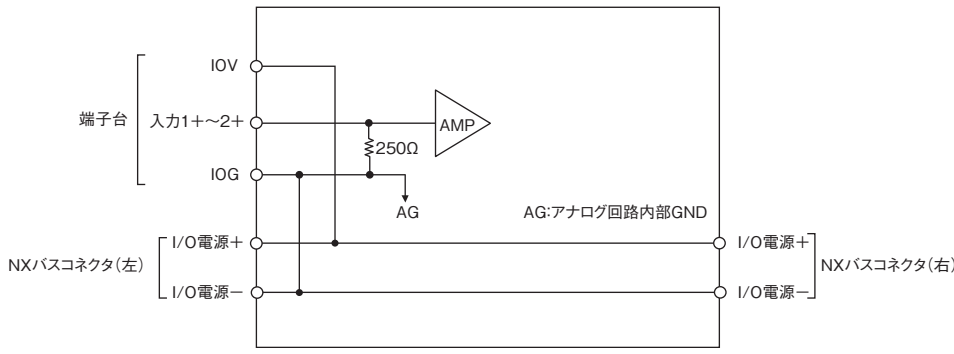
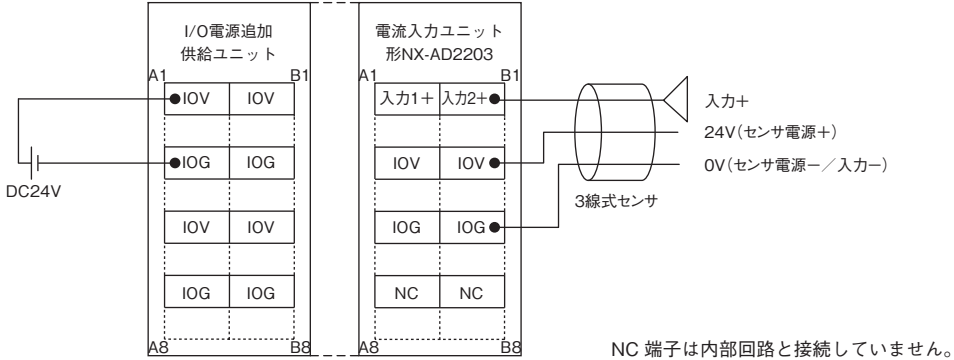
ユニット名称	アナログ入力ユニット (電流入カタイプ)	形式	形NX-AD2203	
点数	2点	外部接続端子	スクリーレスクランプ端子台(8端子)	
I/Oリフレッシュ方式	フリーランリフレッシュ方式			
LED表示	[TS] LED 	入力方式	シングルエンド入力	
		入力レンジ	4~20mA	
		入力変換範囲	-5~105%(フルスケール)	
		絶対最大定格	±30mA	
		入力インピーダンス	250Ω	
		分解能	1/8000(フルスケール)	
		総合精度	25℃	±0.2%(フルスケール)
			0~55℃	±0.4%(フルスケール)
変換時間	250μs/点			
外形寸法	12(W)×100(H)×71(D)	絶縁方式	入力とNXバス間: 電源=トランス、信号=デジタルアイソレータ(ただし各入力間是非絶縁)	
絶縁抵抗	絶縁されている回路間20MΩ以上 (DC100Vにて)	耐電圧	絶縁されている回路間AC510V、1分間、 漏れ電流5mA以下	
I/O電源供給方法	NXバスからの供給	I/O電源端子電流容量	IOV: 0.1A/端子以下、 IOG: 0.1A/端子以下	
NXユニット電源消費電力	<ul style="list-style-type: none"> ・CPUユニットまたは通信コントロールユニットに接続 1.25W以下 ・通信カプラユニットに接続 0.90W以下 	I/O電源消費電流	消費なし	
質量	70g以下			
回路構成				
取付方向と制限	取付方向： ・CPUユニットまたは通信コントロールユニットに接続 : 正面取付方向が可能 ・通信カプラユニットに接続 : 6方向が可能 制限：なし			
端子接続図	 <p>NC 端子は内部回路と接続していません。</p>			
入力断線検知機能	あり			

アナログ入力ユニット(電流入カタイプ) 2点 形NX-AD2204

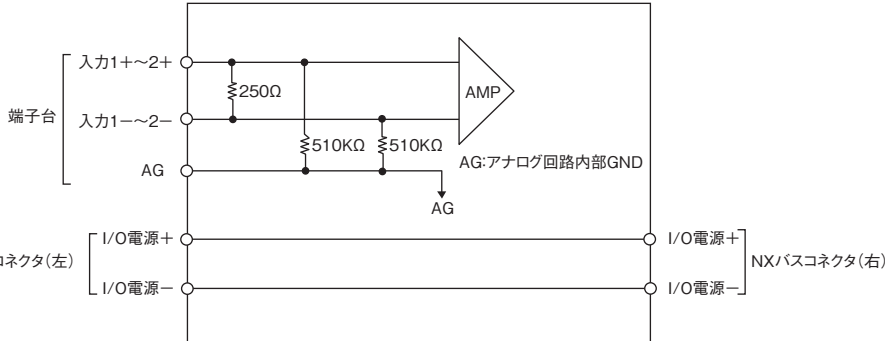
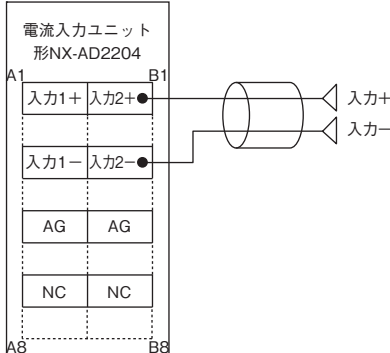
ユニット名称	アナログ入力ユニット (電流入カタイプ)	形式	形NX-AD2204	
点数	2点	外部接続端子	スクリーレスクランプ端子台(8端子)	
I/Oリフレッシュ方式	フリーランリフレッシュ方式			
LED表示	[TS] LED 	入力方式	差動入力	
		入力レンジ	4~20mA	
		入力変換範囲	-5~105%(フルスケール)	
		絶対最大定格	±30mA	
		入力インピーダンス	250Ω	
		分解能	1/8000(フルスケール)	
		総合精度	25℃	±0.2%(フルスケール)
			0~55℃	±0.4%(フルスケール)
変換時間	250μs/点			
外形寸法	12(W)×100(H)×71(D)	絶縁方式	入力とNXバス間: 電源=トランス、信号=デジタルアイソレータ (ただし各入力間是非絶縁)	
絶縁抵抗	絶縁されている回路間20MΩ以上 (DC100V にて)	耐電圧	絶縁されている回路間AC510V、1分間、 漏れ電流5mA以下	
I/O電源供給方法	供給なし	I/O電源端子電流容量	I/O電源端子なし	
NXユニット電源消費電力	・CPUユニットまたは通信コントロールユニットに接続 1.25W以下 ・通信カプラユニットに接続 0.90W以下	I/O電源消費電流	消費なし	
質量	70g以下			
回路構成				
取付方向と制限	取付方向： ・CPUユニットまたは通信コントロールユニットに接続 : 正面取付方向が可能 ・通信カプラユニットに接続 : 6方向が可能 制限：なし			
端子接続図	 <p>AG 端子は、ユニット内部のアナログ回路の0V に接続されています。 通常、AG 端子は配線する必要はありません。</p>			
入力断線検知機能	あり			

アナログ入力ユニット(電流入力タイプ) 2点 形NX-AD2208

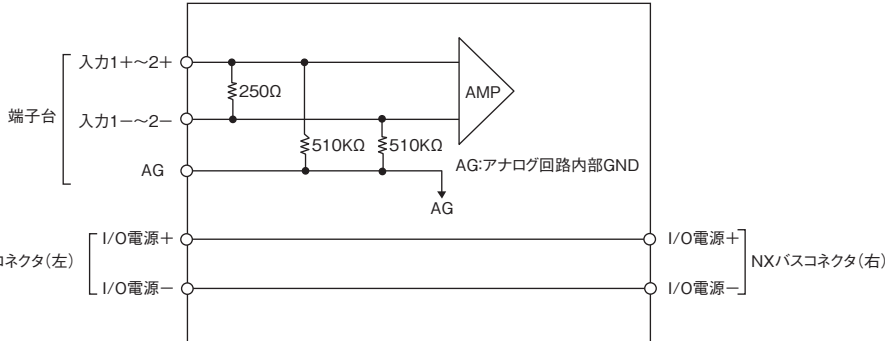
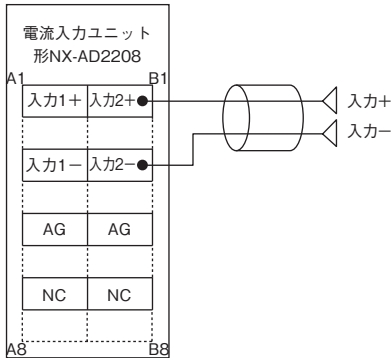
ユニット名称	アナログ入力ユニット (電流入力タイプ)	形式	形NX-AD2208	
点数	2点	外部接続端子	スクリーレスクランプ端子台(8端子)	
I/Oリフレッシュ方式	フリーランリフレッシュ方式、または入出力同期リフレッシュ方式切り替え			
LED表示	[TS] LED 	入力方式	差動入力	
		入力レンジ	4~20mA	
		入力変換範囲	-5~105%(フルスケール)	
		絶対最大定格	±30mA	
		入力インピーダンス	250Ω	
		分解能	1/30000(フルスケール)	
		総合精度	25℃	±0.1%(フルスケール)
			0~55℃	±0.2%(フルスケール)
変換時間	10μs/点			
外形寸法	12(W)×100(H)×71(D)	絶縁方式	入力とNXバス間: 電源=トランス、信号=デジタルアイソレータ(ただし各入力間是非絶縁)	
絶縁抵抗	絶縁されている回路間20MΩ以上 (DC100Vにて)	耐電圧	絶縁されている回路間AC510V、1分間、漏れ電流5mA以下	
I/O電源供給方法	供給なし	I/O電源端子電流容量	I/O電源端子なし	
NXユニット電源消費電力	<ul style="list-style-type: none"> ・CPUユニットまたは通信コントロールユニットに接続 1.25W以下 ・通信カプラユニットに接続 0.90W以下 	I/O電源消費電流	消費なし	
質量	70g以下			
回路構成				
取付方向と制限	取付方向： ・CPUユニットまたは通信コントロールユニットに接続 : 正面取付方向が可能 ・通信カプラユニットに接続 : 6方向が可能 制限：なし			
端子接続図	 <p>AG 端子は、ユニット内部のアナログ回路の0Vに接続されています。 通常、AG 端子は配線する必要はありません。</p>			
入力断線検知機能	あり			

アナログ入力ユニット(電流入カタイプ) 4点 形NX-AD3203

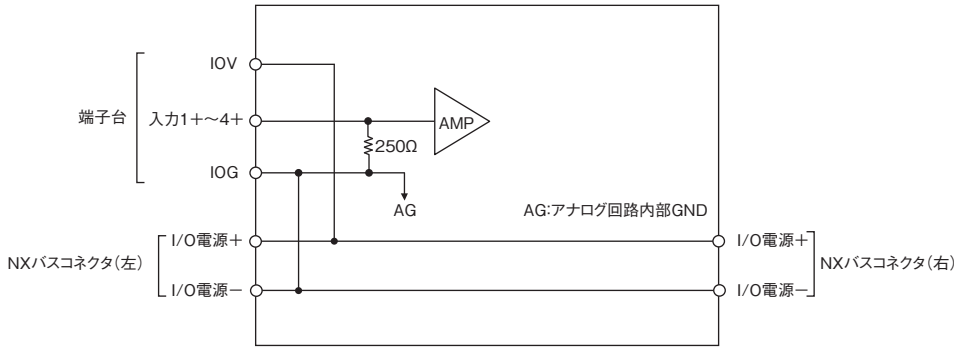
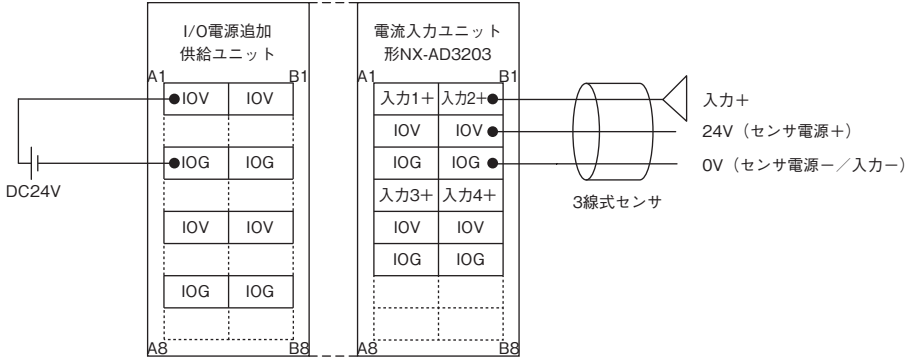
ユニット名称	アナログ入力ユニット (電流入カタイプ)	形式	形NX-AD3203
点数	4点	外部接続端子	スクリーレスクランプ端子台(12端子)
I/Oリフレッシュ方式	フリーランリフレッシュ方式		
LED表示	[TS] LED 	入力方式	シングルエンド入力
		入力レンジ	4~20mA
		入力変換範囲	-5~105%(フルスケール)
		絶対最大定格	±30mA
		入力インピーダンス	250Ω
		分解能	1/8000(フルスケール)
		総合精度	25℃ ±0.2%(フルスケール) 0~55℃ ±0.4%(フルスケール)
		変換時間	250μs/点
外形寸法	12(W)×100(H)×71(D)	絶縁方式	入力とNXバス間: 電源=トランス、信号=デジタルアイソレータ(ただし各入力間是非絶縁)
絶縁抵抗	絶縁されている回路間20MΩ以上 (DC100Vにて)	耐電圧	絶縁されている回路間AC510V、1分間、 漏れ電流5mA以下
I/O電源供給方法	NXバスからの供給	I/O電源端子電流容量	IOV: 0.1A/端子以下、 IOG: 0.1A/端子以下
NXユニット電源消費電力	・CPUユニットまたは通信コントロールユニットに接続 1.25W以下 ・通信カプラユニットに接続 0.90W以下	I/O電源消費電流	消費なし
質量	70g以下		
回路構成			
取付方向と制限	取付方向： ・CPUユニットまたは通信コントロールユニットに接続 : 正面取付方向が可能 ・通信カプラユニットに接続 : 6方向が可能 制限：なし		
端子接続図			
入力断線検知機能	あり		

アナログ入力ユニット(電流入カタイプ) 4点 形NX-AD3204

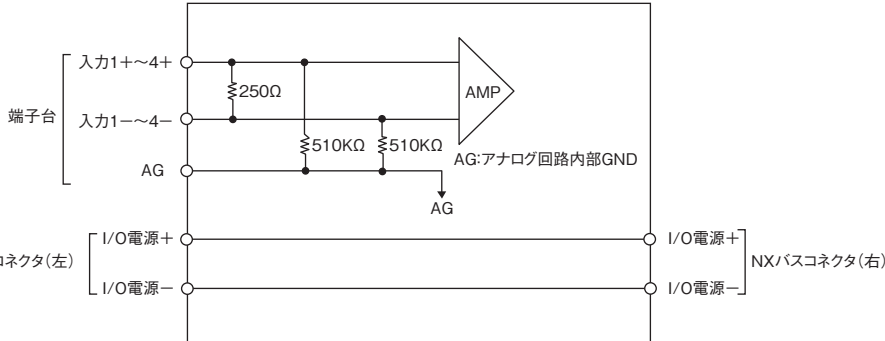
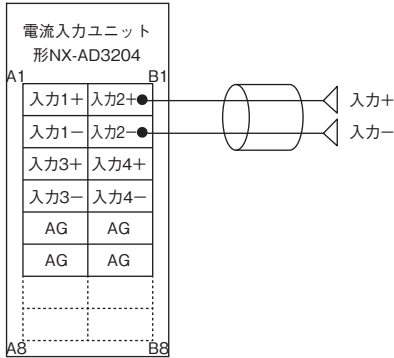
ユニット名称	アナログ入力ユニット (電流入カタイプ)	形式	形NX-AD3204	
点数	4点	外部接続端子	スクリーレスクランプ端子台(12端子)	
I/Oリフレッシュ方式	フリーランリフレッシュ方式			
LED表示	[TS] LED 	入力方式	差動入力	
		入力レンジ	4~20mA	
		入力変換範囲	-5~105%(フルスケール)	
		絶対最大定格	±30mA	
		入力インピーダンス	250Ω	
		分解能	1/8000(フルスケール)	
		総合精度	25℃	±0.2%(フルスケール)
			0~55℃	±0.4%(フルスケール)
変換時間	250μs/点			
外形寸法	12(W)×100(H)×71(D)	絶縁方式	入力とNXバス間: 電源=トランス、信号=デジタルアイソレータ(ただし各入力間是非絶縁)	
絶縁抵抗	絶縁されている回路間20MΩ以上 (DC100Vにて)	耐電圧	絶縁されている回路間AC510V、1分間、 漏れ電流5mA以下	
I/O電源供給方法	供給なし	I/O電源端子電流容量	I/O電源端子なし	
NXユニット電源消費電力	・CPUユニットまたは通信コントロールユニットに接続 1.25W以下 ・通信カプラユニットに接続 0.90W以下	I/O電源消費電流	消費なし	
質量	70g以下			
回路構成				
取付方向と制限	取付方向： ・CPUユニットまたは通信コントロールユニットに接続 : 正面取付方向が可能 ・通信カプラユニットに接続 : 6方向が可能 制限：なし			
端子接続図	 <p>AG 端子は、ユニット内部のアナログ回路の0Vに接続されています。 通常、AG 端子は配線する必要はありません。</p>			
入力断線検知機能	あり			

アナログ入力ユニット(電流入カタイプ) 4点 形NX-AD3208

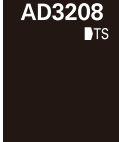
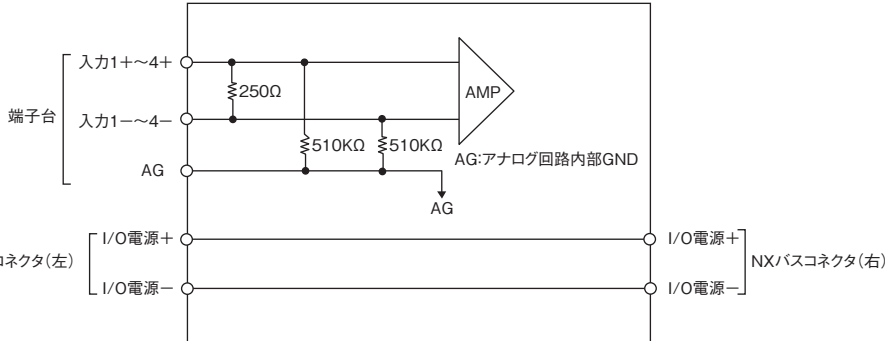
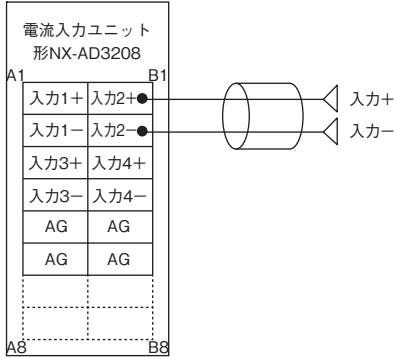
ユニット名称	アナログ入力ユニット (電流入カタイプ)	形式	形NX-AD3208	
点数	4点	外部接続端子	スクリーレスクランプ端子台(12端子)	
I/Oリフレッシュ方式	フリーランリフレッシュ方式、または入出力同期リフレッシュ方式切り替え			
LED表示		入力方式	差動入力	
		入力レンジ	4~20mA	
		入力変換範囲	-5~105%(フルスケール)	
		絶対最大定格	±30mA	
		入力インピーダンス	250Ω	
		分解能	1/30000(フルスケール)	
		総合精度	25℃	±0.1%(フルスケール)
			0~55℃	±0.2%(フルスケール)
変換時間	10μs/点			
外形寸法	12(W)×100(H)×71(D)	絶縁方式	入力とNXバス間: 電源=トランス、信号=デジタルアイソレータ(ただし各入力間是非絶縁)	
絶縁抵抗	絶縁されている回路間20MΩ以上 (DC100Vにて)	耐電圧	絶縁されている回路間AC510V、1分間、 漏れ電流5mA以下	
I/O電源供給方法	供給なし	I/O電源端子電流容量	I/O電源端子なし	
NXユニット電源消費電力	・CPUユニットまたは通信コントロールユニットに接続 1.30W以下 ・通信カプラユニットに接続 0.95W以下	I/O電源消費電流	消費なし	
質量	70g以下			
回路構成				
取付方向と制限	<p>取付方向：</p> <ul style="list-style-type: none"> ・CPUユニットまたは通信コントロールユニットに接続 : 正面取付方向が可能 ・通信カプラユニットに接続 : 6方向が可能 <p>制限：なし</p>			
端子接続図	 <p>AG 端子は、ユニット内部のアナログ回路の0Vに接続されています。 通常、AG 端子は配線する必要はありません。</p>			
入力断線検知機能	あり			

アナログ入力ユニット(電流入力タイプ) 8点 形NX-AD4203

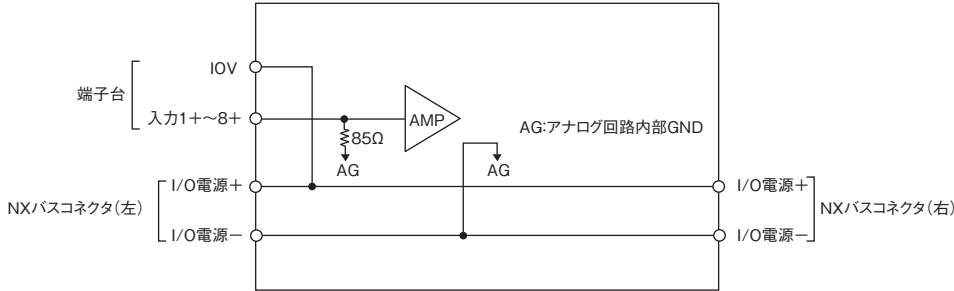
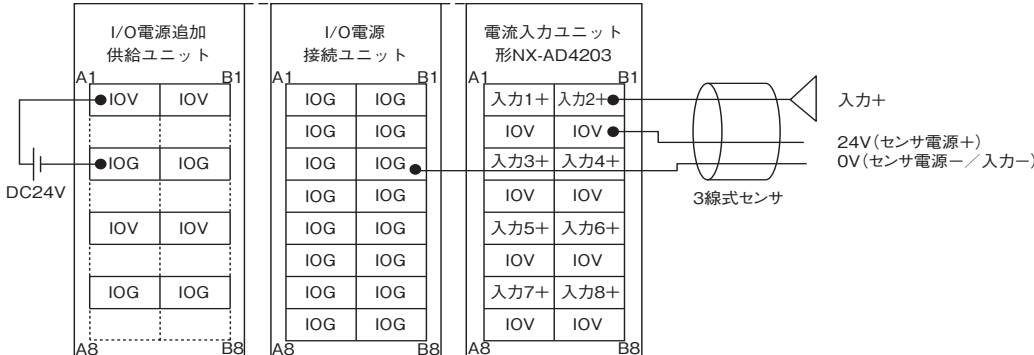
ユニット名称	アナログ入力ユニット (電流入力タイプ)	形式	形NX-AD4203	
点数	8点	外部接続端子	スクリーレスクランプ端子台(16端子)	
I/Oリフレッシュ方式	フリーランリフレッシュ方式			
LED表示	[TS] LED 	入力方式	シングルエンド入力	
		入力レンジ	4~20mA	
		入力変換範囲	-5~105%(フルスケール)	
		絶対最大定格	±30mA	
		入力インピーダンス	85Ω	
		分解能	1/8000(フルスケール)	
		総合精度	25℃	±0.2%(フルスケール)
			0~55℃	±0.4%(フルスケール)
変換時間	250μs/点			
外形寸法	12(W)×100(H)×71(D)	絶縁方式	入力とNXバス間: 電源=トランス、信号=デジタルアイソレータ(ただし各入力間是非絶縁)	
絶縁抵抗	絶縁されている回路間20MΩ以上 (DC100Vにて)	耐電圧	絶縁されている回路間AC510V、1分間、 漏れ電流5mA以下	
I/O電源供給方法	NXバスからの供給	I/O電源端子電流容量	IOV: 0.1A/端子以下	
NXユニット電源消費電力	・CPUユニットまたは通信コントロールユニットに接続 1.40W以下 ・通信カプラユニットに接続 1.05W以下	I/O電源消費電流	消費なし	
質量	70g以下			
回路構成				
取付方向と制限	取付方向: ・CPUユニットまたは通信コントロールユニットに接続 : 正面取付方向が可能 ・通信カプラユニットに接続 : 6方向が可能 制限: なし			
端子接続図				
入力断線検知機能	あり			

アナログ入力ユニット(電流入力タイプ) 8点 形NX-AD4204

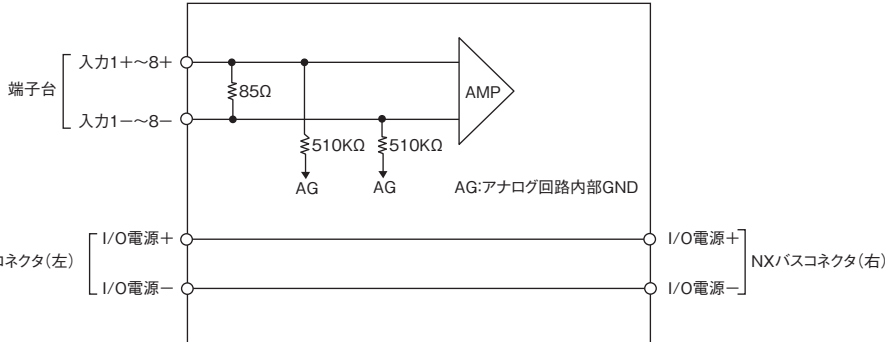
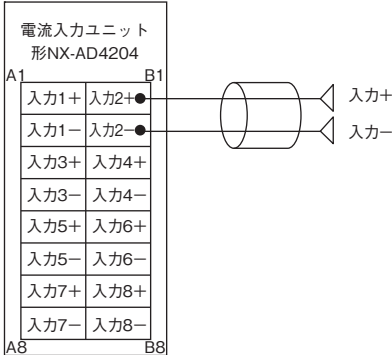
ユニット名称	アナログ入力ユニット (電流入力タイプ)	形式	形NX-AD4204	
点数	8点	外部接続端子	スクリーレスクランプ端子台(16端子)	
I/Oリフレッシュ方式	フリーランリフレッシュ方式			
LED表示	[TS] LED 	入力方式	差動入力	
		入力レンジ	4~20mA	
		入力変換範囲	-5~105%(フルスケール)	
		絶対最大定格	±30mA	
		入力インピーダンス	85Ω	
		分解能	1/8000(フルスケール)	
		総合精度	25℃	±0.2%(フルスケール)
			0~55℃	±0.4%(フルスケール)
変換時間	250μs/点			
外形寸法	12(W)×100(H)×71(D)	絶縁方式	入力とNXバス間: 電源=トランス、信号=デジタルアイソレータ(ただし各入力間是非絶縁)	
絶縁抵抗	絶縁されている回路間20MΩ以上 (DC100Vにて)	耐電圧	絶縁されている回路間AC510V、1分間、 漏れ電流5mA以下	
I/O電源供給方法	供給なし	I/O電源端子電流容量	I/O電源端子なし	
NXユニット電源消費電力	・CPUユニットまたは通信コントロールユニットに接続 1.40W以下 ・通信カプラユニットに接続 1.05W以下	I/O電源消費電流	消費なし	
質量	70g以下			
回路構成				
取付方向と制限	取付方向： ・CPUユニットまたは通信コントロールユニットに接続 : 正面取付方向が可能 ・通信カプラユニットに接続 : 6方向が可能 制限：なし			
端子接続図				
入力断線検知機能	あり			

アナログ入力ユニット(電流入カタイプ) 8点 形NX-AD4208

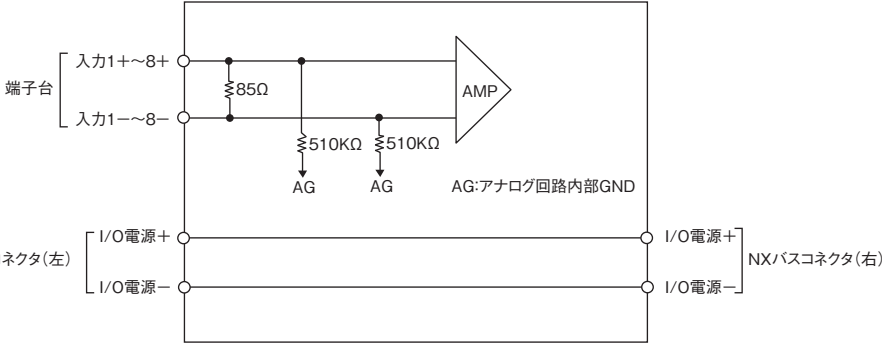
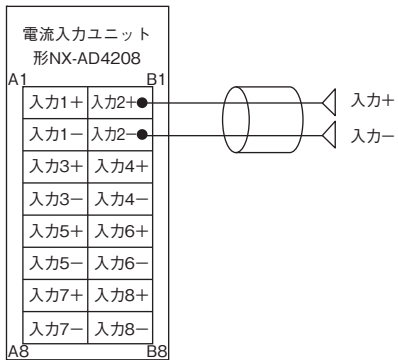
ユニット名称	アナログ入力ユニット (電流入カタイプ)	形式	形NX-AD4208	
点数	8点	外部接続端子	スクリューレスクランプ端子台(16端子)	
I/Oリフレッシュ方式	フリーランリフレッシュ方式、または入出力同期リフレッシュ方式切り替え			
LED表示		入力方式	差動入力	
		入力レンジ	4~20mA	
		入力変換範囲	-5~105%(フルスケール)	
		絶対最大定格	±30mA	
		入力インピーダンス	85Ω	
		分解能	1/30000(フルスケール)	
		総合精度	25℃	±0.1%(フルスケール)
			0~55℃	±0.2%(フルスケール)
変換時間	10μs/点			
外形寸法	12(W)×100(H)×71(D)	絶縁方式	入力とNXバス間: 電源=トランス、信号=デジタルアイソレータ(ただし各入力間は非絶縁)	
絶縁抵抗	絶縁されている回路間20MΩ以上 (DC100Vにて)	耐電圧	絶縁されている回路間AC510V、1分間、 漏れ電流5mA以下	
I/O電源供給方法	供給なし	I/O電源端子電流容量	I/O電源端子なし	
NXユニット電源消費電力	・CPUユニットまたは通信コントロールユニットに接続 1.45W以下 ・通信カプラユニットに接続 1.10W以下	I/O電源消費電流	消費なし	
質量	70g以下			
回路構成				
取付方向と制限	取付方向： ・CPUユニットまたは通信コントロールユニットに接続 : 正面取付方向が可能 ・通信カプラユニットに接続 : 6方向が可能 制限：なし			
端子接続図				
入力断線検知機能	あり			

アナログ出力ユニット(電圧出力タイプ) 2点 形NX-DA2603

ユニット名称	アナログ出力ユニット (電圧出力タイプ)	形式	形NX-DA2603	
点数	2点	外部接続端子	スクリーレスクランプ端子台(8端子)	
I/Oリフレッシュ方式	フリーランリフレッシュ方式			
LED表示	[TS] LED 	出力レンジ	-10~+10V	
		出力変換範囲	-5~105%(フルスケール)	
		許容負荷抵抗	5kΩ以上	
		出力インピーダンス	0.5Ω以下	
		分解能	1/8000(フルスケール)	
		総合精度	25℃	±0.3%(フルスケール)
			0~55℃	±0.5%(フルスケール)
変換時間	250μs/点			
外形寸法	12(W)×100(H)×71(D)	絶縁方式	入力とNXバス間: 電源=トランス、信号=デジタルアイソレータ(ただし各入力間是非絶縁)	
絶縁抵抗	絶縁されている回路間20MΩ以上 (DC100Vにて)	耐電圧	絶縁されている回路間AC510V、1分間、 漏れ電流5mA以下	
I/O電源供給方法	NXバスからの供給	I/O電源端子電流容量	IOV: 0.1A/端子以下、 IOG: 0.1A/端子以下	
NXユニット電源消費電力	・CPUユニットまたは通信コントロールユニットに接続 1.40W以下 ・通信カプラユニットに接続 1.10W以下	I/O電源消費電流	消費なし	
質量	70g以下			

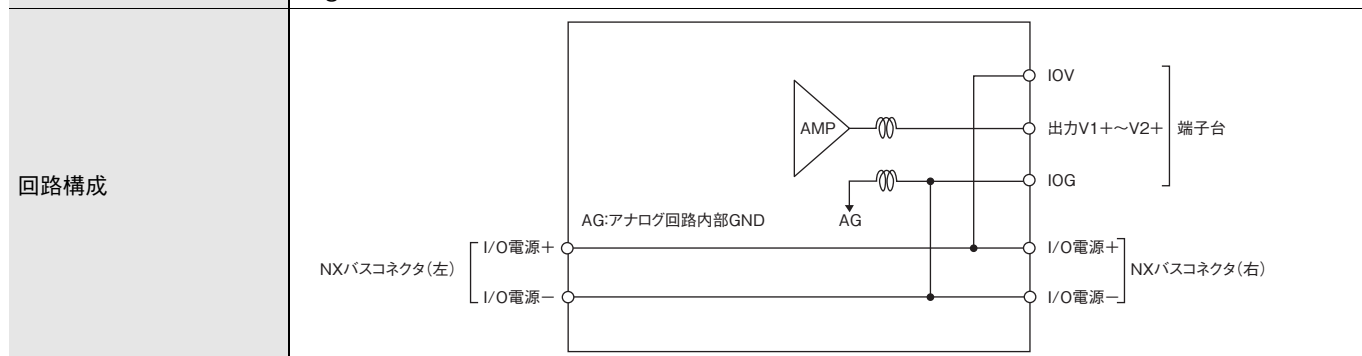

取付方向と制限

取付方向：
 ・CPUユニットまたは通信コントロールユニットに接続 : 正面取付方向が可能
 ・通信カプラユニットに接続 : 6方向が可能
 制限：なし

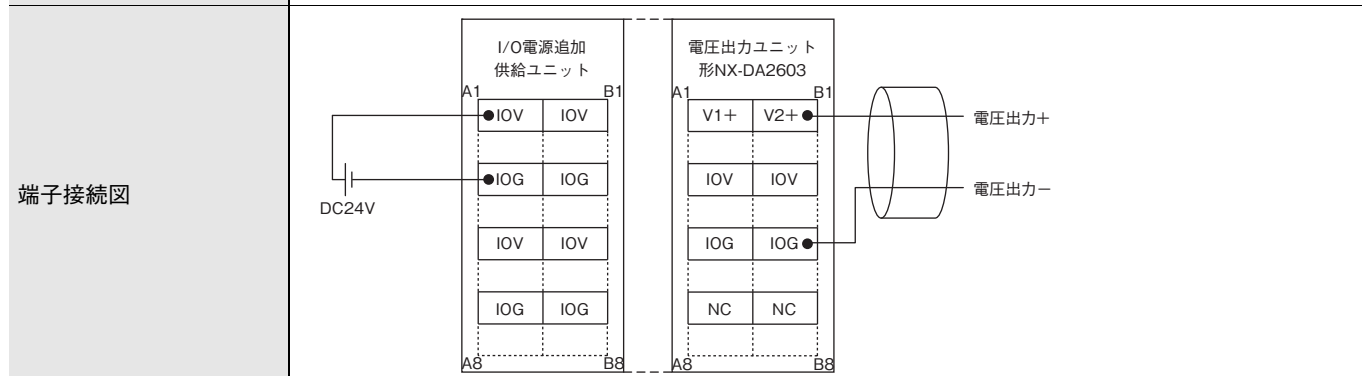

アナログ出力ユニット(電圧出力タイプ) 2点 形NX-DA2605

ユニット名称	アナログ出力ユニット (電圧出力タイプ)	形式	形NX-DA2605
点数	2点	外部接続端子	スクリーレスクランプ端子台(8端子)
I/Oリフレッシュ方式	フリーランリフレッシュ方式、または入出力同期リフレッシュ方式切り替え		
LED表示	[TS] LED 	出力レンジ	-10~+10V
		出力変換範囲	-5~105%(フルスケール)
		許容負荷抵抗	5kΩ以上
		出力インピーダンス	0.5Ω以下
		分解能	1/30000(フルスケール)
		総合精度	25℃ ±0.1%(フルスケール) 0~55℃ ±0.3%(フルスケール)
変換時間	10μs/点		
外形寸法	12(W)×100(H)×71(D)	絶縁方式	入力とNXバス間: 電源=トランス、信号=デジタルアイソレータ(ただし各入力間是非絶縁)
絶縁抵抗	絶縁されている回路間20MΩ以上 (DC100Vにて)	耐電圧	絶縁されている回路間AC510V、1分間、 漏れ電流5mA以下
I/O電源供給方法	NXバスからの供給	I/O電源端子電流容量	IOV: 0.1A/端子以下、 IOG: 0.1A/端子以下
NXユニット電源消費電力	・CPUユニットまたは通信コントロールユニットに接続 1.40W以下 ・通信カプラユニットに接続 1.10W以下	I/O電源消費電流	消費なし
質量	70g以下		

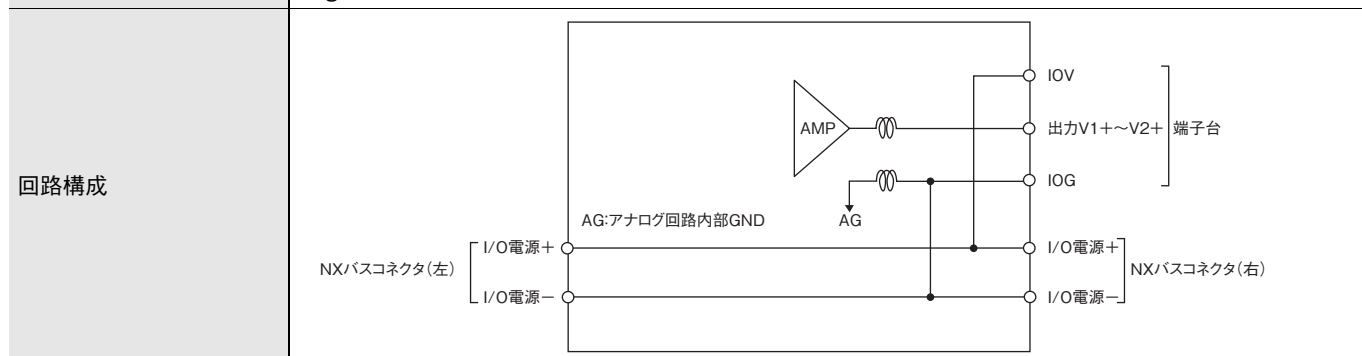

取付方向と制限

取付方向：
 ・CPUユニットまたは通信コントロールユニットに接続 : 正面取付方向が可能
 ・通信カプラユニットに接続 : 6方向が可能
 制限：なし

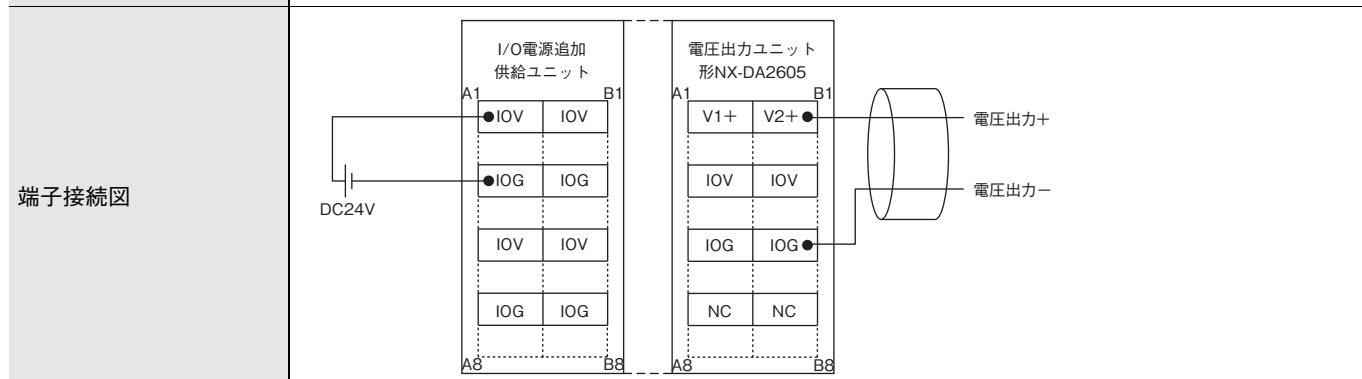

アナログ出力ユニット(電圧出力タイプ) 4点 形NX-DA3603

ユニット名称	アナログ出力ユニット (電圧出力タイプ)	形式	形NX-DA3603
点数	4点	外部接続端子	スクリーレスクランプ端子台(12端子)
I/Oリフレッシュ方式	フリーランリフレッシュ方式		
LED表示	[TS] LED 	出力レンジ	-10~+10V
		出力変換範囲	-5~105%(フルスケール)
		許容負荷抵抗	5kΩ以上
		出力インピーダンス	0.5Ω以下
		分解能	1/8000(フルスケール)
		総合精度	25℃ ±0.3%(フルスケール) 0~55℃ ±0.5%(フルスケール)
変換時間	250μs/点		
外形寸法	12(W)×100(H)×71(D)	絶縁方式	入力とNXバス間: 電源=トランス、信号=デジタルアイソレータ(ただし各入力間是非絶縁)
絶縁抵抗	絶縁されている回路間20MΩ以上 (DC100Vにて)	耐電圧	絶縁されている回路間AC510V、1分間、 漏れ電流5mA以下
I/O電源供給方法	NXバスからの供給	I/O電源端子電流容量	IOV: 0.1A/端子以下、 IOG: 0.1A/端子以下
NXユニット電源消費電力	・CPUユニットまたは通信コントロールユニットに接続 1.35W以下 ・通信カプラユニットに接続 1.25W以下	I/O電源消費電流	消費なし
質量	70g以下		

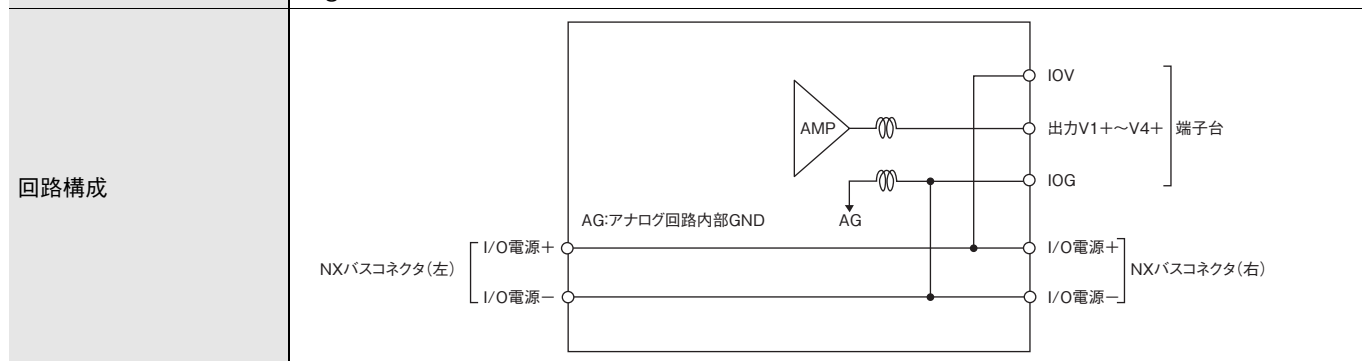

取付方向と制限

取付方向：
 ・CPUユニットまたは通信コントロールユニットに接続 : 正面取付方向が可能
 ・通信カプラユニットに接続 : 6方向が可能
 制限：なし

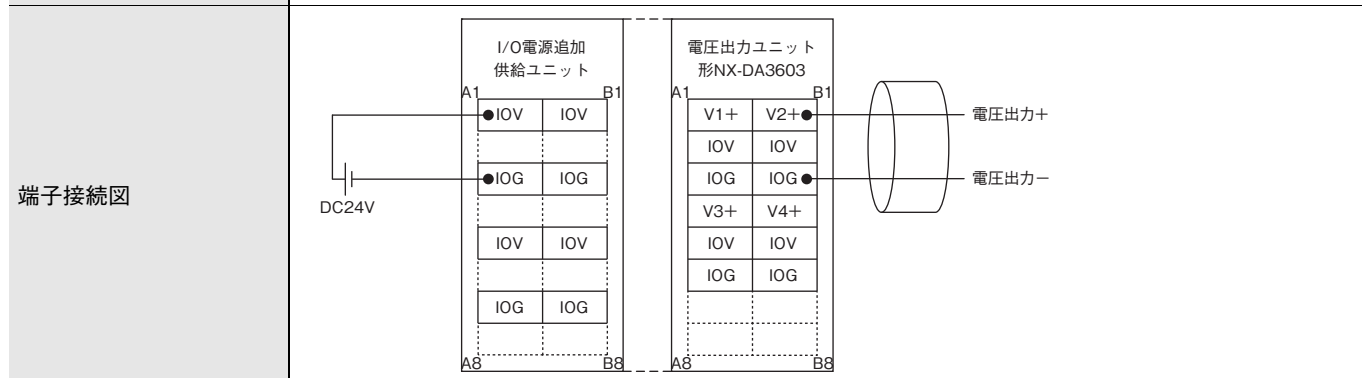

アナログ出力ユニット(電圧出力タイプ) 4点 形NX-DA3605

ユニット名称	アナログ出力ユニット (電圧出力タイプ)	形式	形NX-DA3605
点数	4点	外部接続端子	スクリーレスクランプ端子台(12端子)
I/Oリフレッシュ方式	フリーランリフレッシュ方式、または入出力同期リフレッシュ方式切り替え		
LED表示	[TS] LED 	出力レンジ	-10~+10V
		出力変換範囲	-5~105%(フルスケール)
		許容負荷抵抗	5kΩ以上
		出力インピーダンス	0.5Ω以下
		分解能	1/30000(フルスケール)
		総合精度	25℃ ±0.1%(フルスケール) 0~55℃ ±0.3%(フルスケール)
変換時間	10μs/点		
外形寸法	12(W)×100(H)×71(D)	絶縁方式	入力とNXバス間: 電源=トランス、信号=デジタルアイソレータ(ただし各入力間是非絶縁)
絶縁抵抗	絶縁されている回路間20MΩ以上 (DC100Vにて)	耐電圧	絶縁されている回路間AC510V、1分間、 漏れ電流5mA以下
I/O電源供給方法	NXバスからの供給	I/O電源端子電流容量	IOV: 0.1A/端子以下、 IOG: 0.1A/端子以下
NXユニット電源消費電力	・CPUユニットまたは通信コントロールユニットに接続 1.60W以下 ・通信カブラユニットに接続 1.25W以下	I/O電源消費電流	消費なし
質量	70g以下		

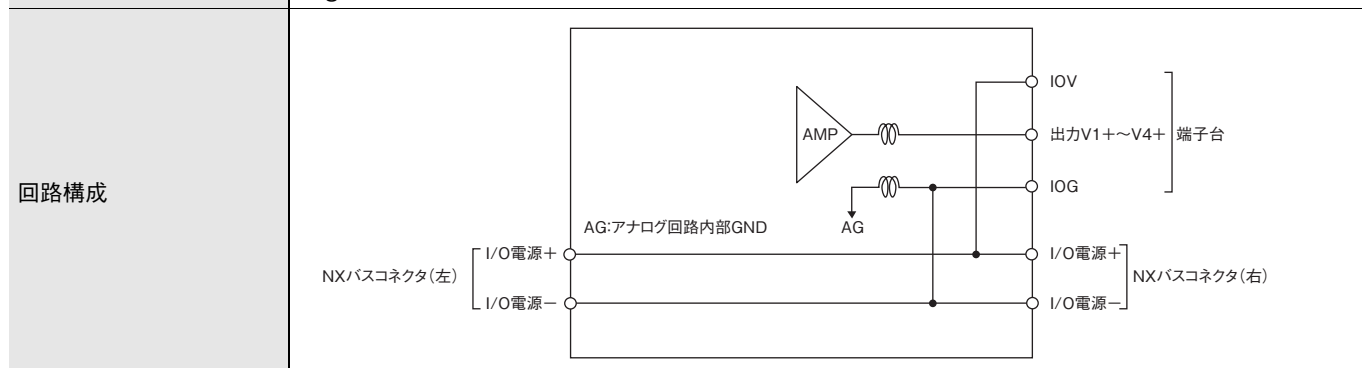

取付方向と制限

取付方向：
 ・CPUユニットまたは通信コントロールユニットに接続 : 正面取付方向が可能
 ・通信カブラユニットに接続 : 6方向が可能
 制限：なし

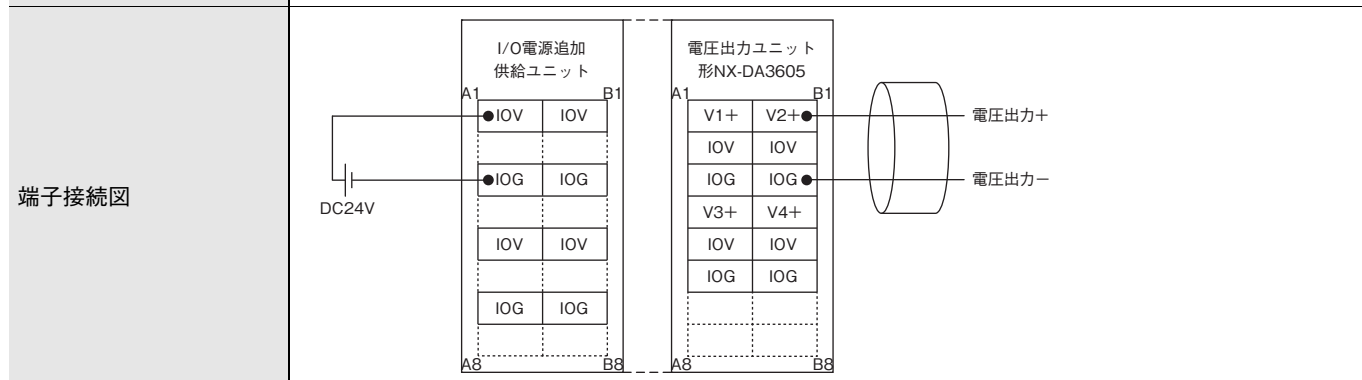

アナログ出力ユニット(電流出力タイプ) 形NX-DA2203

ユニット名称	アナログ出力ユニット (電流出力タイプ)	形式	形NX-DA2203
点数	2点	外部接続端子	スクリューレスクランプ端子台(8端子)
I/Oリフレッシュ方式	フリーランリフレッシュ方式		
LED表示	[TS] LED 	出力レンジ	4~20mA
		出力変換範囲	-5~105%(フルスケール)
		許容負荷抵抗	600Ω以下
		分解能	1/8000(フルスケール)
		総合精度	25℃ ±0.3%(フルスケール) 0~55℃ ±0.6%(フルスケール)
変換時間	250μs/点		
外形寸法	12(W)×100(H)×71(D)	絶縁方式	入力とNXバス間: 電源=トランス、信号=デジタルアイソレータ(ただし各入力間は非絶縁)
絶縁抵抗	絶縁されている回路間20MΩ以上 (DC100Vにて)	耐電圧	絶縁されている回路間AC510V、1分間、 漏れ電流5mA以下
I/O電源供給方法	NXバスからの供給	I/O電源端子電流容量	IOV: 0.1A/端子以下、 IOG: 0.1A/端子以下
NXユニット電源消費電力	・CPUユニットまたは通信コントロールユニットに接続 2.10W以下 ・通信カプラユニットに接続 1.75W以下	I/O電源消費電力	消費なし
質量	70g以下		

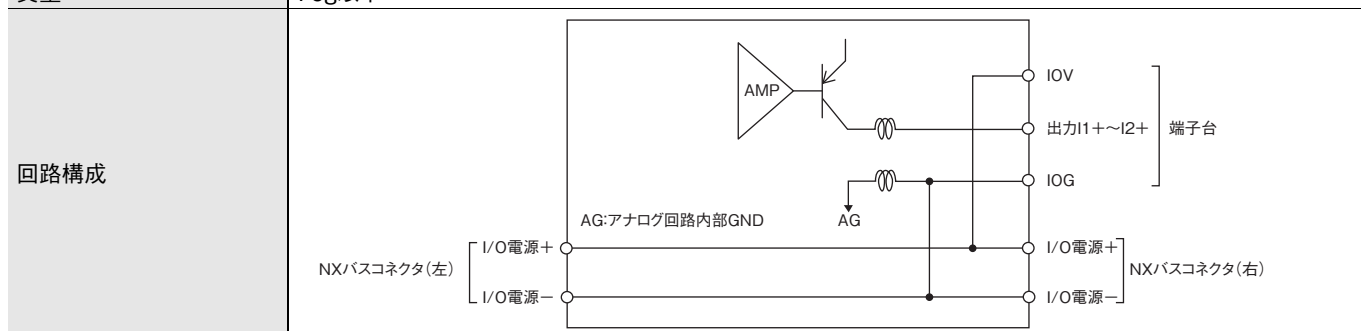

取付方向と制限

取付方向：
 ・CPUユニットまたは通信コントロールユニットに接続 : 正面取付方向が可能
 ・通信カプラユニットに接続 : 6方向が可能

制限：
 ・正面取付方向の場合 : なし
 ・正面以外の取付方向の場合 : 以下のグラフのとおり

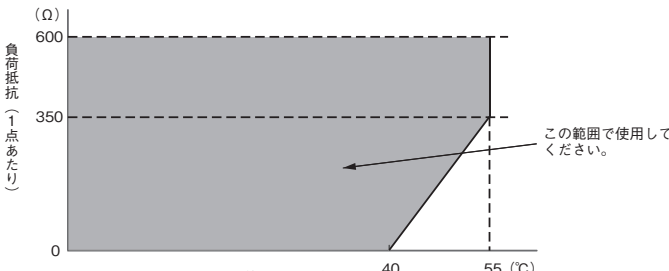
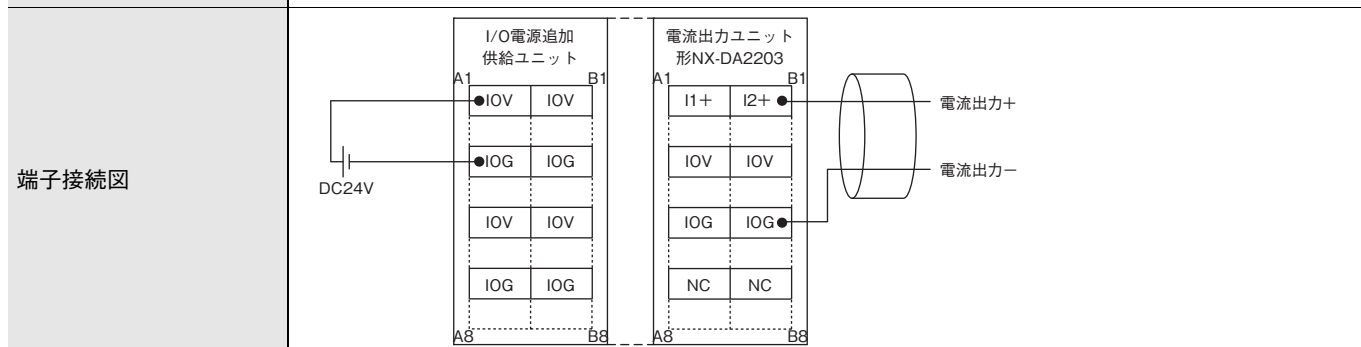
アナログ出力ユニット(電流出力タイプ) 2点 形NX-DA2205

ユニット名称	アナログ出力ユニット (電流出力タイプ)	形式	形NX-DA2205
点数	2点	外部接続端子	スクリューレスクランプ端子台(8端子)
I/Oリフレッシュ方式	フリーランリフレッシュ方式、または入出力同期リフレッシュ方式切り替え		
LED表示		出力レンジ	4~20mA
		出力変換範囲	-5~105%(フルスケール)
		許容負荷抵抗	600Ω以下
		分解能	1/30000(フルスケール)
		総合精度	25℃ ±0.1%(フルスケール) 0~55℃ ±0.3%(フルスケール)
変換時間	10μs/点		
外形寸法	12(W)×100(H)×71(D)	絶縁方式	入力とNXバス間: 電源=トランス、信号=デジタルアイソレータ(ただし各入力間是非絶縁)
絶縁抵抗	絶縁されている回路間20MΩ以上 (DC100Vにて)	耐電圧	絶縁されている回路間AC510V、1分間、 漏れ電流5mA以下
I/O電源供給方法	NXバスからの供給	I/O電源端子電流容量	IOV: 0.1A/端子以下、 IOG: 0.1A/端子以下
NXユニット電源消費電力	・CPUユニットまたは通信コントロールユニットに接続 2.10W以下 ・通信カプラユニットに接続 1.75W以下	I/O電源消費電流	消費なし
質量	70g以下		

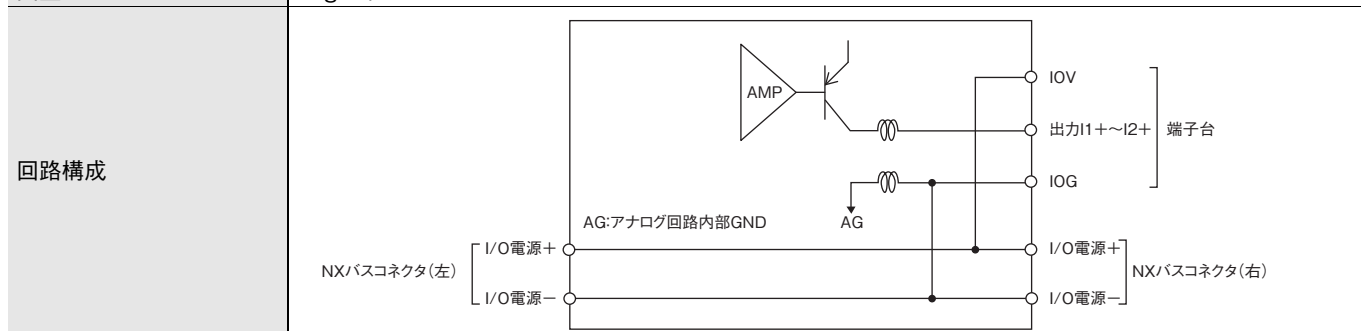

取付方向と制限

取付方向：
 ・CPUユニットまたは通信コントロールユニットに接続 : 正面取付方向が可能
 ・通信カプラユニットに接続 : 6方向が可能

制限：
 ・正面取付方向の場合 : なし
 ・正面以外の取付方向の場合 : 以下のグラフのとおり

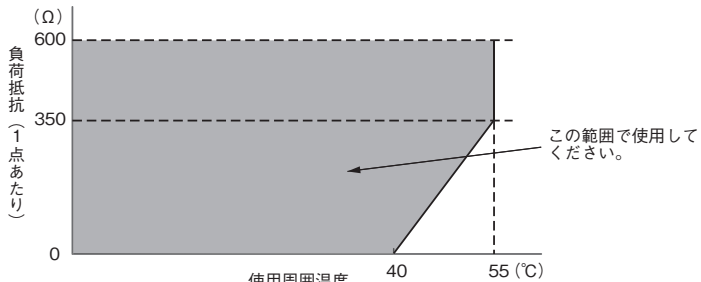
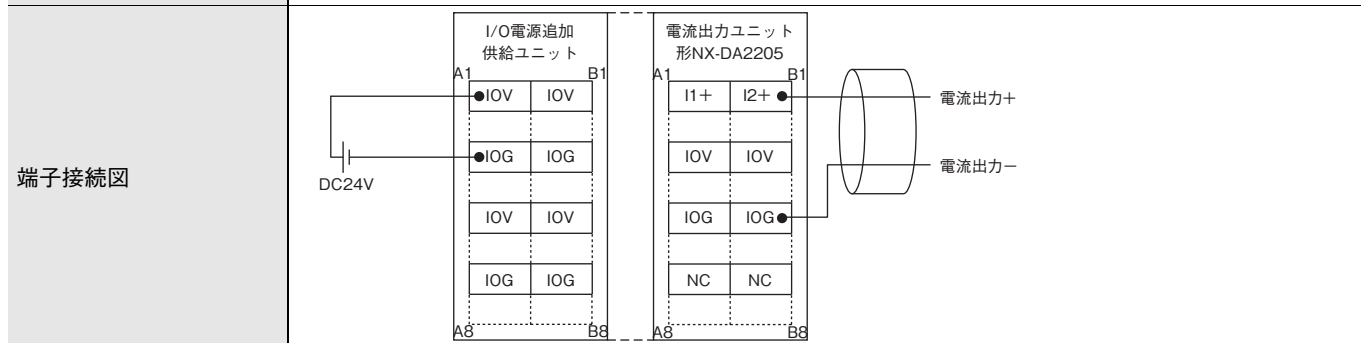
アナログ出力ユニット(電流出力タイプ) 4点 形NX-DA3203

ユニット名称	アナログ出力ユニット (電流出力タイプ)	形式	形NX-DA3203
点数	4点	外部接続端子	スクリューレスクランプ端子台(12端子)
I/Oリフレッシュ方式	フリーランリフレッシュ方式		
LED表示		出力レンジ	4~20mA
		出力変換範囲	-5~105%(フルスケール)
		許容負荷抵抗	350Ω以下
		分解能	1/8000(フルスケール)
		総合精度	25℃ ±0.3%(フルスケール) 0~55℃ ±0.6%(フルスケール)
変換時間	250μs/点		
外形寸法	12(W)×100(H)×71(D)	絶縁方式	入力とNXバス間: 電源=トランス、信号=デジタルアイソレータ(ただし各入力間是非絶縁)
絶縁抵抗	絶縁されている回路間20MΩ以上 (DC100Vにて)	耐電圧	絶縁されている回路間AC510V、1分間、 漏れ電流5mA以下
I/O電源供給方法	NXバスからの供給	I/O電源端子電流容量	IOV: 0.1A/端子以下、 IOG: 0.1A/端子以下
NXユニット電源消費電力	・CPUユニットまたは通信コントロールユニットに接続 2.10W以下 ・通信カプラユニットに接続 1.80W以下	I/O電源消費電流	消費なし
質量	70g以下		

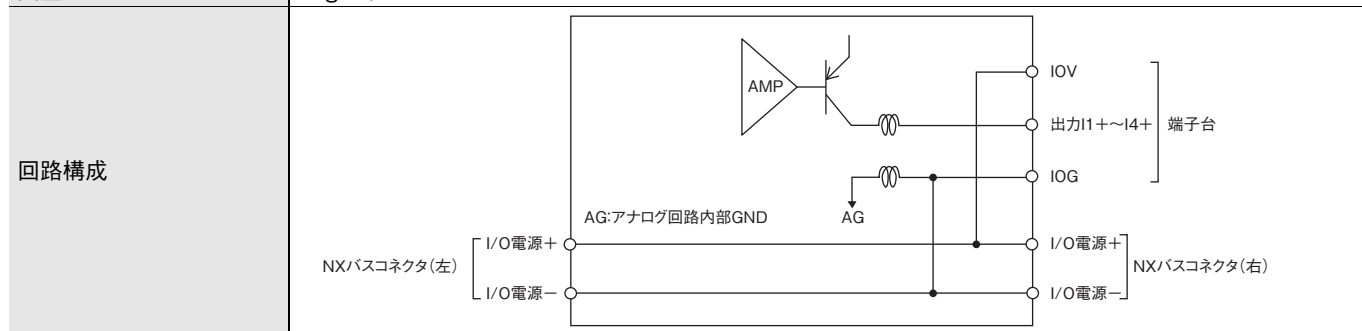

取付方向:

- ・CPUユニットまたは通信コントロールユニットに接続 : 正面取付方向が可能
- ・通信カプラユニットに接続 : 6方向が可能

制限:

- ・正面取付方向の場合 : なし
- ・正面以外の取付方向の場合 : 以下のグラフのとおり

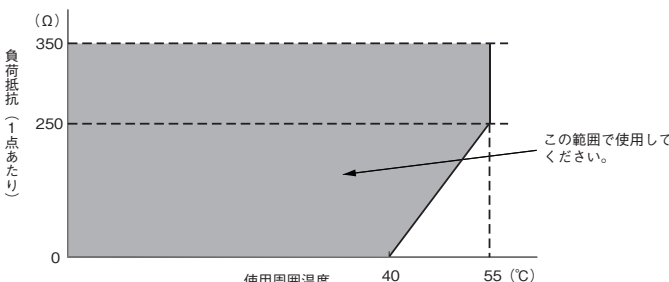

この範囲で使用してください。

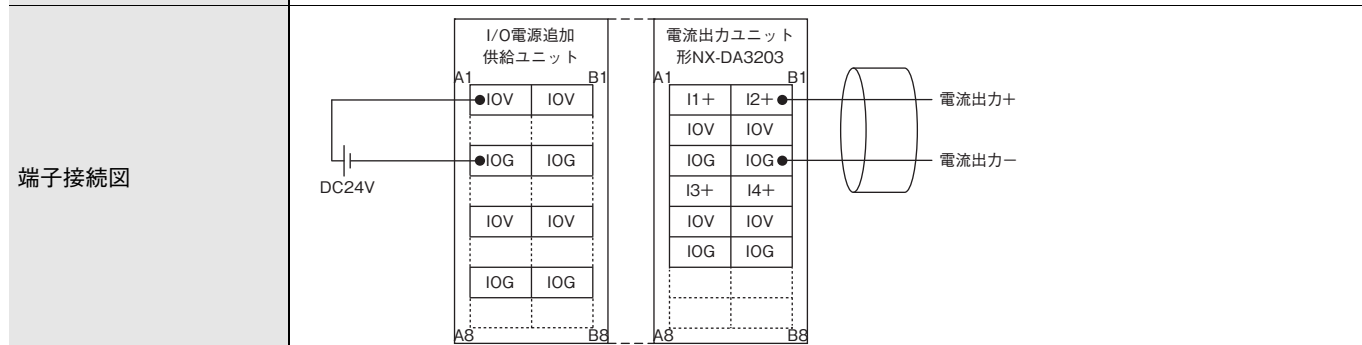

アナログ出力ユニット(電流出力タイプ) 4点 形NX-DA3205

ユニット名称	アナログ出力ユニット (電流出力タイプ)	形式	形NX-DA3205
点数	4点	外部接続端子	スクリューレスクランプ端子台(12端子)
I/Oリフレッシュ方式	フリーランリフレッシュ方式、または入出力同期リフレッシュ方式切り替え		
LED表示		出力レンジ	4~20mA
		出力変換範囲	-5~105%(フルスケール)
		許容負荷抵抗	350Ω以下
		分解能	1/30000(フルスケール)
		総合精度	25℃: ±0.1%(フルスケール) 0~55℃: ±0.3%(フルスケール)
変換時間	10μs/点		
外形寸法	12(W)×100(H)×71(D)	絶縁方式	入力とNXバス間: 電源=トランス、信号=デジタルアイソレータ(ただし各入力間は非絶縁)
絶縁抵抗	絶縁されている回路間20MΩ以上 (DC100Vにて)	耐電圧	絶縁されている回路間AC510V、1分間、 漏れ電流5mA以下
I/O電源供給方法	NXバスからの供給	I/O電源端子電流容量	IOV: 0.1A/端子以下、 IOG: 0.1A/端子以下
NXユニット電源消費電力	・CPUユニットまたは通信コントロールユニットに接続 2.10W以下 ・通信カプラユニットに接続 1.80W以下	I/O電源消費電流	消費なし
質量	70g以下		

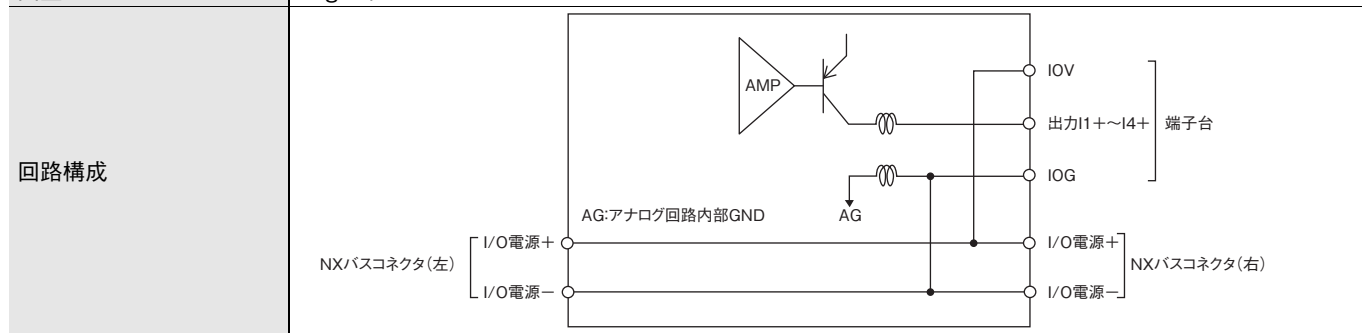

取付方向と制限

取付方向：
 ・CPUユニットまたは通信コントロールユニットに接続 : 正面取付方向が可能
 ・通信カプラユニットに接続 : 6方向が可能

制限：
 ・正面取付方向の場合 : なし
 ・正面以外の取付方向の場合 : 以下のグラフのとおり

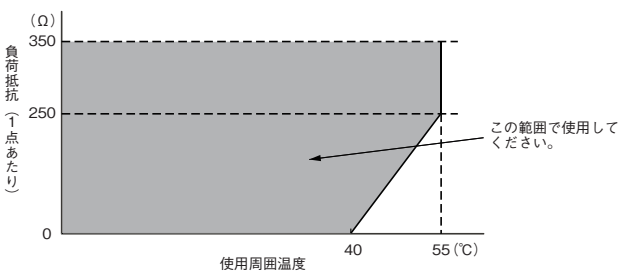
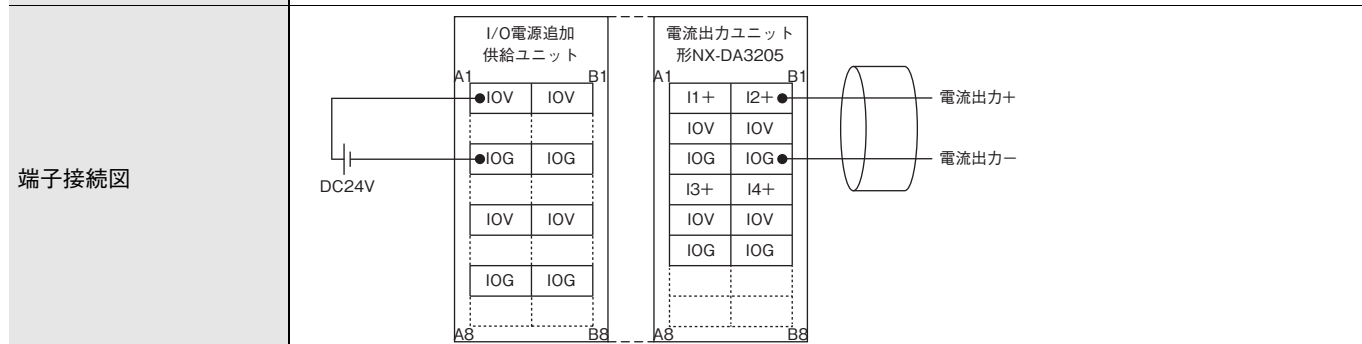
バージョン情報

CPUユニットに接続時

NX ユニットの接続可能なCPUユニットの形式については、CPUユニットのユーザーズマニュアルを参照してください。

NXユニット		対応バージョン	
形式	ユニットバージョン	CPU ユニット	Sysmac Studio
形NX-AD□□□□ 形NX-DA□□□□	Ver.1.0	Ver.1.13	Ver.1.17

注. ユニットの種類によっては、上の表に記載したバージョンが存在しない形式があります。その場合には、表で示した対応バージョン以降のもっとも古いバージョンが対応しています。形式とバージョンの関係は各ユニットのユーザーズマニュアルを参照してください。

EtherCATカプラユニットに接続時

NXユニット		対応バージョン		
形式	ユニットバージョン	EtherCAT通信カプラユニット	CPUユニットまたは産業用PC	Sysmac Studio
形NX-AD□□□□ 形NX-DA□□□□	Ver.1.0	Ver.1.0	Ver.1.05	Ver.1.06

注. ユニットの種類によっては、上の表に記載したバージョンが存在しない形式があります。その場合には、表で示した対応バージョン以降のもっとも古いバージョンが対応しています。形式とバージョンの関係は各ユニットのユーザーズマニュアルを参照してください。

EtherNet/IPカプラユニットに接続時

NXユニット		対応バージョン					
形式	ユニットバージョン	NJ/NX/NYシリーズコントローラで使用*1			CS/CJ/CPシリーズのPLCで使用*2		
		EtherNet/IPカプラユニット	CPUユニットまたは産業用PC	Sysmac Studio	EtherNet/IPカプラユニット	Sysmac Studio	NX-IO Configurator*3
形NX-AD□□□□ 形NX-DA□□□□	Ver.1.0	Ver.1.2	Ver.1.14	Ver.1.19	Ver.1.0	Ver.1.10	Ver.1.00

注. 対応バージョンが「-」の場合は、該当のNXユニットを対象の通信カプラユニットに接続できません。

*1. EtherNet/IPカプラユニットに対応するEtherNet/IPユニットのユニットバージョンは、EtherNet/IPカプラユニットのユーザーズマニュアルを参照してください。

*2. EtherNet/IPカプラユニットに対応するCPUユニットやEtherNet/IPユニットのユニットバージョンは、EtherNet/IPカプラユニットのユーザーズマニュアルを参照してください。

*3. EtherNet/IPカプラユニットのユニットバージョンVer.1.0に接続する場合、EtherNet/IPカプラユニットのペリフェラル(USB)ポートへの接続だけが可能です。そのほかの経路では接続できません。そのほかの経路で接続する場合は、ユニットバージョンVer.1.2以降のEtherNet/IPカプラユニットを使用してください。

通信コントロールユニットに接続時

NXユニット		対応バージョン	
形式	ユニットバージョン	通信コントロールユニット	Sysmac Studio
形NX-AD□□□□ 形NX-DA□□□□	Ver.1.0	Ver.1.00	Ver.1.24

注. ユニットの種類によっては、上の表に記載したバージョンが存在しない形式があります。その場合には、表で示した対応バージョン以降のもっとも古いバージョンが対応しています。形式とバージョンの関係は各ユニットのユーザーズマニュアルを参照してください。

外部インターフェース

スクリューレスクランプ端子台タイプ

●12mm幅

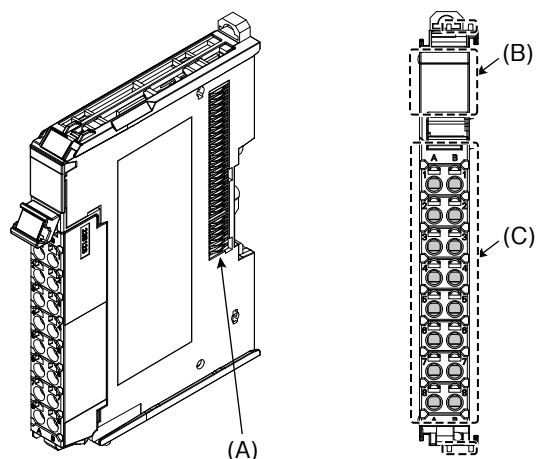

記号	項目	仕様
(A)	NXバスコネクタ	各ユニットとの接続コネクタです。
(B)	表示部	ユニットの現在の動作状態を示します。
(C)	端子台	外部接続機器の配線に使用します。 ユニットの形式により、端子数が異なります。

端子台

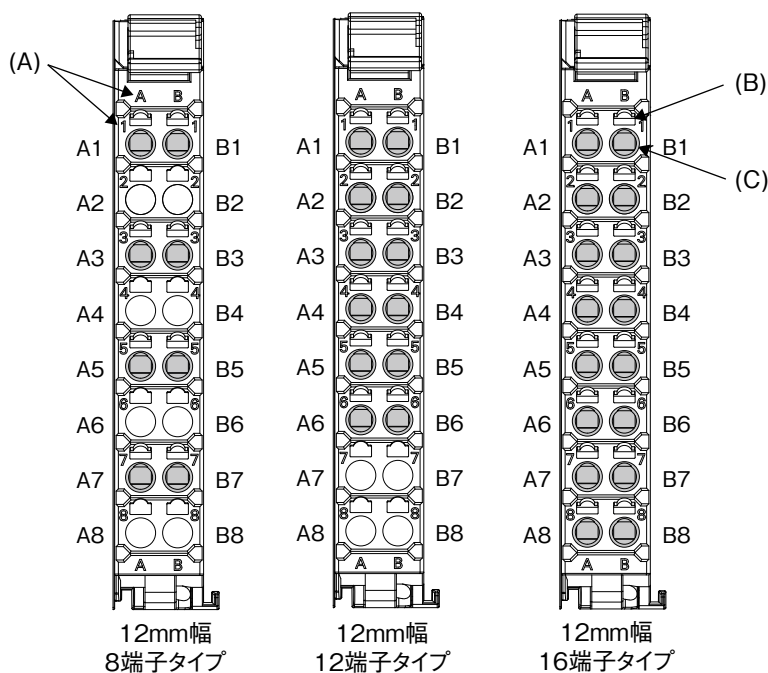

記号	項目	仕様
(A)	端子番号表示	端子番号の、列を表すA~D と、行を表す1~8 が表示されています。端子番号は「列」「行」の組み合わせで、A1~A8 とB1~B8 となります。端子番号表示は、端子台の端子数に関係なく固定となります。
(B)	リリースホール	電線の取り付け/取り外しを行う場合に、マイナスドライバを押し込みます。
(C)	端子穴	電線を取り付けます。

各ユニット形式に適合する端子台

ユニット形式	端子台				
	形式	端子数	列番号印刷	接地端子	電流容量
形NX-AD2□□□	形NX-TBA082	8	A/B	なし	10A
形NX-AD3□□□	形NX-TBA122	12	A/B	なし	10A
形NX-AD4□□□	形NX-TBA162	16	A/B	なし	10A
形NX-DA2□□□	形NX-TBA082	8	A/B	なし	10A
形NX-DA3□□□	形NX-TBA122	12	A/B	なし	10A

適合する電線

棒端子を使用する場合

棒端子を使用する場合、より線を装着して使用します。

棒端子に装着するより線のストリップ長は、使用する棒端子の使用方法に従ってください。

棒端子は、めっきされた1本差し棒端子を使用してください。めっきされていないものや、2本差し棒端子は使用できません。

適合する棒端子、電線、圧着工具は、以下のとおりです。

端子の種類	メーカー	棒端子形式	適合電線 (mm ² (AWG))	圧着工具
接地端子以外の端子	フェニックス・ コンタクト	AI0,34-8	0.34 (#22)	フェニックス・コンタクト(カッコ内は適合電線サイズ) ・CRIMPFOX 6(0.25-6mm ² , AWG24-10)
		AI0,5-8	0.5 (#20)	
		AI0,5-10		
		AI0,75-8	0.75 (#18)	
		AI0,75-10		
		AI1,0-8	1.0 (#18)	
		AI1,0-10		
		AI1,5-8	1.5 (#16)	
AI1,5-10				
接地端子		AI2,5-10	2.0 *	
接地端子以外の端子	ワイドモジュラー	H0.14/12	0.14 (#26)	ワイドモジュラー(カッコ内は適合電線サイズ) PZ6 Roto(0.14-6mm ² , AWG26-10)
		H0.25/12	0.25 (#24)	
		H0.34/12	0.34 (#22)	
		H0.5/14	0.5 (#20)	
		H0.5/16		
		H0.75/14	0.75 (#18)	
		H0.75/16		
		H1.0/14	1.0 (#18)	
		H1.0/16		
		H1.5/14	1.5 (#16)	
H1.5/16				

* AWG14には2.0mm²を超える電線が存在しますが、スクリューレスランプ端子台には使用できません。

上記の表以外の棒端子を使用するときは、下図の棒端子の加工寸法とおりになるように、より線と棒端子を圧着してください。

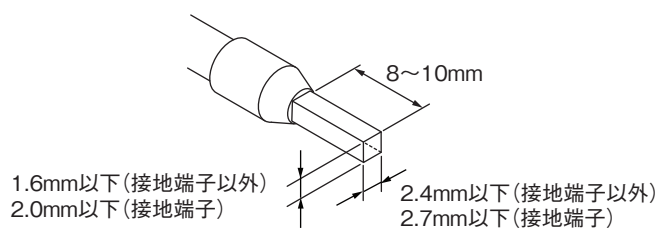

より線/単線を使用する場合

より線/単線を使用する場合、下の表に適合する電線を使用してください。

端子		電線の種類				電線サイズ	導体長 (ストリップ長)
		より線		単線			
区分	電流容量	めっきあり	めっきなし	めっきあり	めっきなし		
接地端子以外の端子	2A以下	可	可	可	可	0.08~1.5mm ² AWG28~16	8~10mm
	2A超え、4A以下		不可	可 *1	不可		
	4A超え	可 *1	不可	不可	不可		
接地端子	—	可	可	可 *2	可 *2	2.0mm ²	9~10mm

*1. 電線をスクリューレスランプ端子台に固定してください。電線の固定方法はユーザーズマニュアルの「電線の固定」を参照してください。

*2. 端子台に形NX-TB□□□1を使用するときは、接地端子をより線で配線し、単線は使用しないでください。

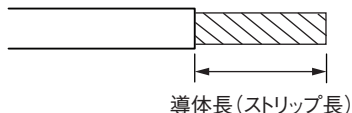

<参考> 電線に流す電流が2Aを超える場合は、めっきされた電線または棒端子を使用してください。

外形寸法

スクルーレスクランプ端子台タイプ

●12mm幅

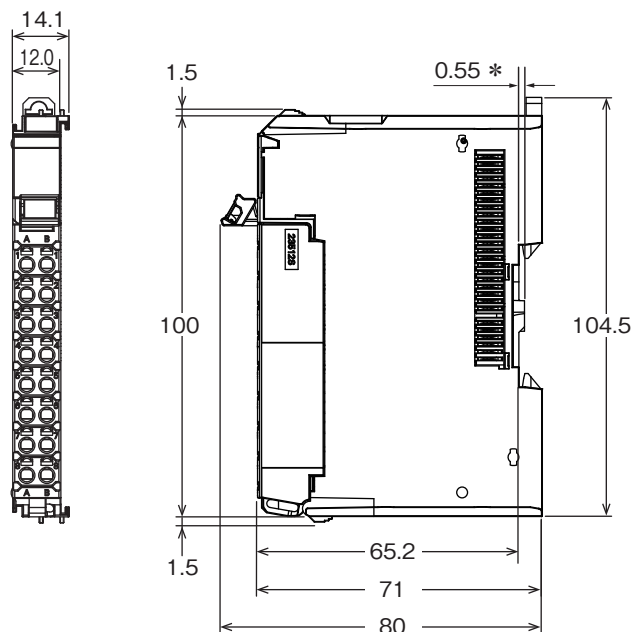

*ロット番号が2014年12月までのものは、1.35mmです。

関連マニュアル

Man. No	形式	マニュアル名称	用途	内容
SBCA-408	形NX-AD □□□□ 形NX-DA □□□□	NX シリーズ アナログI/O ユニット ユーザーズマニュアル アナログ入力ユニット、 アナログ出力ユニット編	NX シリーズ アナログ入力 ユニットやアナログ出力ユ ニットの使用方法について 知りたいとき。	NX シリーズアナログ入力ユニットや アナログ出力ユニットのハードウェア や設定方法、機能について説明します。

オムロン商品ご購入のお客様へ

ご承諾事項

平素はオムロン株式会社(以下「当社」)の商品をご愛用いただき誠にありがとうございます。

「当社商品」のご購入について特別の合意がない場合には、お客様のご購入先にかかわらず、本ご承諾事項記載の条件を適用いたします。ご承諾のうえご注文ください。

1. 定義

本ご承諾事項中の用語の定義は次のとおりです。

- (1) 「当社商品」: 「当社」の F A システム機器、汎用制御機器、センシング機器、電子・機構部品
- (2) 「カタログ等」: 「当社商品」に関する、ベスト制御機器オムロン、電子・機構部品総合カタログ、その他のカタログ、仕様書、取扱説明書、マニュアル等であって電磁的方法で提供されるものも含みます。
- (3) 「利用条件等」: 「カタログ等」に記載の、「当社商品」の利用条件、定格、性能、動作環境、取り扱い方法、利用上の注意、禁止事項その他
- (4) 「お客様用途」: 「当社商品」のお客様におけるご利用方法であって、お客様が製造する部品、電子基板、機器、設備またはシステム等への「当社商品」の組み込み又は利用を含みます。
- (5) 「適合性等」: 「お客様用途」での「当社商品」の (a) 適合性、(b) 動作、(c) 第三者の知的財産の非侵害、(d) 法令の遵守および (e) 各種規格の遵守

2. 記載事項のご注意

「カタログ等」の記載内容については次の点をご理解ください。

- (1) 定格値および性能値は、単独試験における各条件のもとで得られた値であり、各定格値および性能値の複合条件のもとで得られる値を保証するものではありません。
- (2) 参考データはご参考として提供するもので、その範囲で常に正常に動作することを保証するものではありません。
- (3) 利用事例はご参考ですので、「当社」は「適合性等」について保証いたしかねます。
- (4) 「当社」は、改善や当社都合等により、「当社商品」の生産を中止し、または「当社商品」の仕様を変更することがあります。

3. ご利用にあたってのご注意

ご購入およびご利用に際しては次の点をご理解ください。

- (1) 定格・性能ほか「利用条件等」を遵守しご利用ください。
- (2) お客様自身にて「適合性等」をご確認いただき、「当社商品」のご利用の可否をご判断ください。
「当社」は「適合性等」を一切保証いたしかねます。
- (3) 「当社商品」がお客様のシステム全体の中で意図した用途に対して、適切に配電・設置されていることをお客様自身で、必ず事前に確認してください。
- (4) 「当社商品」をご使用の際には、(i) 定格および性能に対し余裕のある「当社商品」のご利用、冗長設計などの安全設計、(ii) 「当社商品」が故障しても、「お客様用途」の危険を最小にする安全設計、(iii) 利用者に危険を知らせるための、安全対策のシステム全体としての構築、(iv) 「当社商品」および「お客様用途」の定期的な保守、の各事項を実施してください。
- (5) 「当社」は DDoS 攻撃 (分散型 DoS 攻撃)、コンピュータウイルスその他の技術的な有害プログラム、不正アクセスにより、「当社商品」、インストールされたソフトウェア、またはすべてのコンピュータ機器、コンピュータプログラム、ネットワーク、データベースが感染したとしても、そのことにより直接または間接的に生じた損失、損害その他の費用について一切責任を負わないものとします。
お客様自身にて、(i) アンチウイルス保護、(ii) データ入出力、(iii) 紛失データの復元、(iv) 「当社商品」またはインストールされたソフトウェアに対するコンピュータウイルス感染防止、(v) 「当社商品」に対する不正アクセス防止についての十分な措置を講じてください。

- (6) 「当社商品」は、一般工業製品向けの汎用品として設計製造されています。従いまして、次に掲げる用途での使用は意図しておらず、お客様が「当社商品」をこれらの用途に使用される際には、「当社」は「当社商品」に対して一切保証をいたしません。ただし、次に掲げる用途であっても「当社」の意図した特別な商品用途の場合や特別の合意がある場合は除きます。
 - (a) 高い安全性が必要とされる用途 (例: 原子力制御設備、燃焼設備、航空・宇宙設備、鉄道設備、昇降設備、娯楽設備、医用機器、安全装置、その他生命・身体に危険が及ぶ用途)
 - (b) 高い信頼性が必要な用途 (例: ガス・水道・電気等の供給システム、24 時間連続運転システム、決済システムほか権利・財産を取扱う用途など)
 - (c) 厳しい条件または環境での用途 (例: 屋外に設置する設備、化学的汚染を被る設備、電磁的妨害を被る設備、振動・衝撃を受ける設備など)
 - (d) 「カタログ等」に記載のない条件や環境での用途
- (7) 上記 3. (6) (a) から (d) に記載されている他、「本カタログ等記載の商品」は自動車 (二輪車含む。以下同じ) 向けではありません。自動車に搭載する用途には利用しないで下さい。自動車搭載用商品については当社営業担当者にご相談ください。

4. 保証条件

「当社商品」の保証条件は次のとおりです。

- (1) 保証期間 ご購入後 1 年間といたします。
(ただし「カタログ等」に別途記載がある場合を除きます。)
- (2) 保証内容 故障した「当社商品」について、以下のいずれかを「当社」の任意の判断で実施します。
 - (a) 当社保守サービス拠点における故障した「当社商品」の無償修理 (ただし、電子・機構部品については、修理対応は行いません。)
 - (b) 故障した「当社商品」と同数の代替品の無償提供
- (3) 保証対象外 故障の原因が次のいずれかに該当する場合は、保証いたしません。
 - (a) 「当社商品」本来の使い方以外のご利用
 - (b) 「利用条件等」から外れたご利用
 - (c) 本ご承諾事項 3. ご利用にあたってのご注意 に反するご利用
 - (d) 「当社」以外による改造、修理による場合
 - (e) 「当社」以外の者によるソフトウェアプログラムによる場合
 - (f) 「当社」からの出荷時の科学・技術の水準では予見できなかった原因
 - (g) 上記のほか「当社」または「当社商品」以外の原因 (天災等の不可抗力を含む)

5. 責任の制限

本ご承諾事項に記載の保証が、「当社商品」に関する保証のすべてです。

「当社商品」に関連して生じた損害について、「当社」および「当社商品」の販売店は責任を負いません。

6. 輸出管理

「当社商品」または技術資料を、輸出または非居住者に提供する場合は、安全保障貿易管理に関する日本および関係各国の法令・規制を遵守ください。お客様が法令・規制に違反する場合には、「当社商品」または技術資料をご提供できない場合があります。

- ご使用上の注意事項等、ご使用の際に必要な内容については、本誌またはユーザーズマニュアルに掲載しております。
- 本誌にご使用上の注意事項等の掲載がない場合は、ユーザーズマニュアルのご使用上の注意事項等を必ずお読みください。
- 本製品の内、外国為替及び外国貿易法に定める輸出許可、承認対象貨物(又は技術)に該当するものを輸出(又は非居住者に提供)する場合は同法に基づく輸出許可、承認(又は役務取引許可)が必要です。

オムロン株式会社 インダストリアルオートメーションビジネスカンパニー

●製品に関するお問い合わせ先

お客様相談室

フリーダイヤル **0120-919-066**

携帯電話・PHS・IPなどではご利用いただけませんので、下記の電話番号へおかけください。

電話 **055-982-5015** (通話料がかかります)

■営業時間: 8:00~21:00 ■営業日: 365日

●FAXやWebページでもお問い合わせいただけます。

FAX 055-982-5051 / www.fa.omron.co.jp

●その他のお問い合わせ先

納期・価格・サンプル・仕様書は貴社のお取引先、または貴社担当オムロン販売員にご相談ください。
オムロン制御機器販売店やオムロン販売拠点は、Web ページでご案内しています。

オムロン制御機器の最新情報をご覧いただけます。

www.fa.omron.co.jp

緊急時のご購入にもご利用ください。