オプション

Option

ゴムブッシュ P118

ブラインドバー P120

ショートバー P120



















ブラインドキャップ P120

変換アダプター P120

ロックナット P121

オプション

ゴムブッシュ 注:画像は全て耐油性タイプです。耐候性タイプは青色になります。

画像	型式	適合電線径	タイプ	材質	販売単位	適合品型式					
						OA-W	OA-QW	JB			
	G15M-04	φ2~4	耐油性	NBR	10個	OA-W15M-04(E) OA-W15M-05(E) OA-W15M-07(E) OA-W15M-302(E)	-	JB-WS303(E) JB-WS307(E) JB-WST303(E)			
	G15M-04E		耐候性	EPDM							
	G15M-05	φ3~5	耐油性	NBR	10個						
	G15M-05E		耐候性	EPDM							
	G15M-07	φ5~7	耐油性	NBR	10個						
	G15M-07E		耐候性	EPDM							
	G15M-302	φ2.4~3 2穴	耐油性	NBR	10個						
	G15M-302E		耐候性	EPDM							
	G08-06	φ4~6	耐油性	NBR	10個				OA-W1606(E) OA-W1608(E) OA-W16-224(E) OA-W1606(E)-BB OA-W1608(E)-BB	-	-
	G08-06E		耐候性	EPDM							
	G08-08	φ6~8	耐油性	NBR	10個						
	G08-08E		耐候性	EPDM							
	G08-224	φ1.7~2.2 4穴	耐油性	NBR	10個						
	G08-224E		耐候性	EPDM							
	G08-06-BB	φ4~6 (ブラインド)	耐油性	NBR	10個						
	G08-06E-BB		耐候性	EPDM							
	G08-08-BB	φ6~8 (ブラインド)	耐油性	NBR	10個						
	G08-08E-BB		耐候性	EPDM							
	G11-09	φ4~9	耐油性	NBR	10個	OA-W1609(E) OA-W1611(E) OA-W16-334(E) OA-W16-402(E) OA-W1609(E)-BB OA-W1611(E)-BB	OA-QW09S(E) OA-QW11S(E) OA-QW0911S(E) OA-QW09S(E)-2 OA-QW11S(E)-2 OA-QW0911S(E)-2	JB-WS304(E) JB-WST304(E) JB-WST306(E)			
	G11-09E		耐候性	EPDM							
	G11-09A	φ6~9	耐油性	NBR	10個						
	G11-09AE		耐候性	EPDM							
	G11-11	φ9~11	耐油性	NBR	10個						
	G11-11E		耐候性	EPDM							
	G11-334	φ2.2~3.3 4穴	耐油性	NBR	10個						
	G11-334E		耐候性	EPDM							
	G11-402	φ3~4 2穴	耐油性	NBR	10個						
	G11-402E		耐候性	EPDM							
	G11-09-BB	φ7~9 (ブラインド)	耐油性	NBR	10個						
	G11-09E-BB		耐候性	EPDM							
	G11-11-BB	φ9~11 (ブラインド)	耐油性	NBR	10個						
	G11-11E-BB		耐候性	EPDM							
	G13-09	φ4~9	耐油性	NBR	10個				OA-W1613(E) OA-W1614(E) OA-W16-404(E) OA-W16-503(E) OA-W16-602(E) OA-W1613-BB(E) OA-W1609(E)-13L OA-W1611(E)-13L OA-W1613(E)-13L OA-W1614(E)-13L	OA-QW09S(E)-3, OA-QW11S(E)-3 OA-QW13S(E)-3, OA-QW0911S(E)-3 OA-QW0913S(E)-3, OA-QW1113S(E)-3 OA-QWL09S(E)-4, OA-QWL11S(E)-4 OA-QWL13S(E)-4, OA-QWL0911S(E)-4 OA-QWL0913S(E)-4, OA-QWL1113S(E)-4 OA-QWL09334S(E)-4, OA-QWL09404S(E)-4 OA-QW09S(E)N, OA-QW11S(E)N OA-QW13S(E)N, OA-QW0911S(E)N OA-QW0913S(E)N, OA-QW1113S(E)N OA-QWL09S(E)N, OA-QWL11S(E)N OA-QWL13S(E)N, OA-QWL0911S(E)N OA-QWL0913S(E)N, OA-QWL1113S(E)N	JB-W44(E) JB-W305(E) JB-W307(E) JB-W311(E)
	G13-09E		耐候性	EPDM							
	G13-09A	φ6~9	耐油性	NBR	10個						
	G13-09AE		耐候性	EPDM							
	G13-09B	φ4~6	耐油性	NBR	10個	OA-W1609(E) OA-W1609(E)-13L	OA-QW09S(E), OA-QW0911S(E) OA-QW09S(E)-2, OA-QW0911S(E)-2 OA-QW09S(E)-3, OA-QW0911S(E)-3 OA-QW0913S(E)-3, OA-QWL09S(E)-4 OA-QWL0911S(E)-4, OA-QWL0913S(E)-4 OA-QWL09334S(E)-4, OA-QWL09404S(E)-4 OA-QW09S(E)N, OA-QW0911S(E)N OA-QW0913S(E)N, OA-QW09S(E)N OA-QW0911S(E)N, OA-QW0913S(E)N				
	G13-09BE		耐候性	EPDM							

※1 G11-09A(E)とG13-09B(E)のセット品です。

※2 G13-09A(E)とG13-09B(E)のセット品です。

※3 G11-09A(E)またはG13-09A(E)に差し込んでご使用ください。

※4 G22-16A(E)とG22-16B(E)のセット品です。

※5 G22-16A(E)に差し込んでご使用ください。

※6 G28-20A(E)とG28-20B(E)のセット品です。







※7 G28-20A(E)に差し込んでご使用ください。

※8 G36-30A(E)とG36-30B(E)のセット品です。

※9 G36-30A(E)に差し込んでご使用ください。

オプション

ゴムブッシュ 注:画像は全て耐油性タイプです。耐候性タイプは青色になります。

画像	型式	適合電線径	タイプ	材質	販売単位	適合品型式					
						OA-W	OA-QW	JB			
	G13-11	φ8.5~11.5	耐油性	NBR	10個	OA-W1613 (E) OA-W1614 (E) OA-W16-404 (E) OA-W16-503 (E) OA-W16-602 (E) OA-W1613-BB (E) OA-W1609 (E)-13L OA-W1611 (E)-13L OA-W1613 (E)-13L OA-W1614 (E)-13L	OA-QW09S (E)-3 OA-QW11S (E)-3 OA-QW13S (E)-3 OA-QW0911S (E)-3 OA-QW0913S (E)-3 OA-QW1113S (E)-3 OA-QWL09S (E)-4 OA-QWL11S (E)-4 OA-QWL13S (E)-4 OA-QWL0911S (E)-4 OA-QWL0913S (E)-4 OA-QWL1113S (E)-4 OA-QWL09334S (E)-4 OA-QWL09404S (E)-4 OA-QW09S (E)N OA-QW11S (E)N OA-QW13S (E)N OA-QW0911S (E)N OA-QW0913S (E)N OA-QW1113S (E)N OA-QWL09S (E)N OA-QWL11S (E)N OA-QWL13S (E)N OA-QWL0911S (E)N OA-QWL0913S (E)N OA-QWL1113S (E)N	JB-W44 (E) JB-W305 (E) JB-W307 (E) JB-W311 (E)			
	G13-11E		耐候性	EPDM							
	G13-13	φ11~13	耐油性	NBR	10個						
	G13-13E		耐候性	EPDM							
	G13-14	φ13~14	耐油性	NBR	10個						
	G13-14E		耐候性	EPDM							
	G13-334	φ2.2~3.3 4穴	耐油性	NBR	10個						
	G13-334E		耐候性	EPDM							
	G13-404	φ3~4 4穴	耐油性	NBR	10個						
	G13-404E		耐候性	EPDM							
	G13-503	φ4~5 3穴	耐油性	NBR	10個						
	G13-503E		耐候性	EPDM							
	G13-602	φ5~6 2穴	耐油性	NBR	10個						
	G13-602E		耐候性	EPDM							
	G13-13-BB	φ11~13	耐油性	NBR	10個						
	G13-13E-BB		耐候性	EPDM							
	G22-16	φ8~16	耐油性	NBR	10個				OA-W2213 (E) OA-W2216 (E) OA-W2219 (E) OA-W22-604 (E) OA-W22-704 (E)	OA-QW16S (E) OA-QW19S (E) OA-QW1619S (E) OA-QW16S (E)N OA-QW19S (E)N OA-QW1619S (E)N	-
	G22-16E		耐候性	EPDM							
	G22-16A	φ11~16	耐油性	NBR	10個						
	G22-16AE		耐候性	EPDM							
	G22-16B	φ8~11	耐油性	NBR	10個						
	G22-16BE		耐候性	EPDM							
	G22-19	φ15~19	耐油性	NBR	10個						
	G22-19E		耐候性	EPDM							
	G22-604	φ5~6 4穴	耐油性	NBR	10個						
	G22-604E		耐候性	EPDM							
	G22-704	φ6~7 4穴	耐油性	NBR	10個						
	G22-704E		耐候性	EPDM							
	G28-20	φ13~20	耐油性	NBR	10個	OA-W2820 (E) OA-W2823 (E)	OA-QW20S (E) OA-QW23S (E) OA-QW2023S (E) OA-QW20S (E)N OA-QW23S (E)N OA-QW2023S (E)N	-			
	G28-20E		耐候性	EPDM							
	G28-20A	φ16~20	耐油性	NBR	10個						
	G28-20AE		耐候性	EPDM							
	G28-20B	φ13~16	耐油性	NBR	10個						
	G28-20BE		耐候性	EPDM							
	G28-23	φ19~23	耐油性	NBR	10個						
	G28-23E		耐候性	EPDM							
	G36-30	φ15~30	耐油性	NBR	5個				OA-W3630 (E)	OA-QW30S (E) OA-QW30S (E)N	-
	G36-30E		耐候性	EPDM							
	G36-30A	φ22~30	耐油性	NBR	5個						
	G36-30AE		耐候性	EPDM							
	G36-30B	φ15~23	耐油性	NBR	5個						
	G36-30BE		耐候性	EPDM							

オプション

ブラインドバー

画像	型式	適応コムプッシュ	タイプ	材質	販売単位	適合品型式		
						OA-W	OA-QW	JB
	BB-22S	G08-224用	共通	ナイロン66 (難燃グレードUL94V-2)	10個	OA-W16-224	-	-
						OA-W16-224E	-	-
	BB-33S	G11-334用 G13-334用			10個	OA-W16-334 OA-W16-0334RS	OA-QW09/11/0911S(-2)	JB-WS304
						OA-W16-334E OA-W16-0334RSE	OA-QW09/11/0911SE(-2)	JB-WS304E
	BB-40S	G11-402用 G13-404用			10個	OA-W16-402 OA-W16-404 OA-W16-0404RS	OA-QW09/11/13/0911/0913/1113S-3 OA-QW11/13/0911/0913/1113SN OA-QWL09/11/13/0911/0913/1113SN	JB-W44/305/307/311
						OA-W16-404E OA-W16-0404RSE	OA-QW09/11/13/0911/0913/1113SE-3 OA-QW11/13/0911/0913/1113SEN OA-QWL09/11/13/0911/0913/1113SEN	JB-W44/305/307/311E
	BB-50S	G13-503用			10個	OA-W16-503 OA-W16-0503RS	OA-QW09/11/13/0911/0913/1113S-3 OA-QW11/13/0911/0913/1113SN OA-QWL09/11/13/0911/0913/1113SN	JB-W44/305/307/311
						OA-W16-503E OA-W16-0503RSE	OA-QW09/11/13/0911/0913/1113SE-3 OA-QW11/13/0911/0913/1113SEN OA-QWL09/11/13/0911/0913/1113SEN	JB-W44/305/307/311E
	BB-60S	G13-602用 G22-604用			10個	OA-W16-602 OA-W22-604 OA-W22-0604RS	OA-QW09/11/13/0911/0913/1113S-3 OA-QW11/13/0911/0913/1113SN OA-QWL09/11/13/0911/0913/1113SN OA-QW16/19/1619S(N)	JB-W44/305/307/311
						OA-W16-602E OA-W22-604E OA-W22-0604RSE	OA-QW09/11/13/0911/0913/1113SE-3 OA-QW11/13/0911/0913/1113SEN OA-QWL09/11/13/0911/0913/1113SEN OA-QW16/19/1619SE(N)	JB-W44/305/307/311E
	BB-70S	G22-704用	10個	OA-W22-704	OA-QW16/19/1619S(N)	-		
				OA-W22-704E	OA-QW16/19/1619SE(N)	-		

ショートバー

画像	型式	仕様	タイプ	材質	販売単位	適合品型式
	JB-SB152	2Pショートバー 定格電流15A	共通	真ちゅう (ニッケルメッキ) (ナイロンコーティング)	10個	JB-W305/307/311 JB-WG305/307/311 JB-WS307
						JB-W305/307/311E JB-WG305/307/311E JB-WS307E
	JB-SB154	4Pショートバー 定格電流15A				JB-W307/311 JB-WG307/311 JB-WS307
						JB-W307/311E JB-WG307/311E JB-WS307E

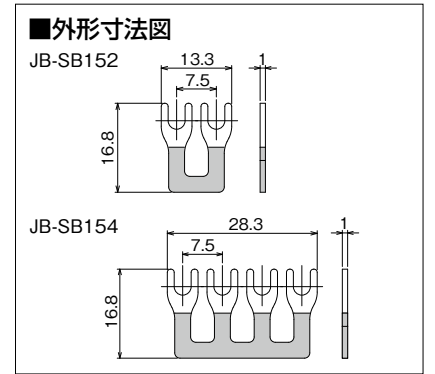

ブラインドキャップ

画像	型式	仕様	タイプ	材質	販売単位	適合品型式
	JB-BC16	CTG16 めねじ用(黒)	耐油性	本 体：ナイロン66 Oリング：NBR	10個	JB-WG305/307/311 JB-WP166 JB-WR226, JB-WR226E, JB-WB2209 ^(※1) JB-WG0606
	JB-BC16C1	CTG16 めねじ用 (ライトグレー)				
	JB-BC16BJ	CTG16 めねじ用 (ベージュ)				
	JB-BC16E	CTG16 めねじ用 (黒)	耐候性	本 体：ナイロン66 Oリング：EPDM	10個	JB-WG305/307/311E JB-WP166E JB-WR226E, JB-WR226E, JB-WB2209E ^(※1) JB-WG0606E
	JB-BC16EBJ	CTG16 めねじ用 (ベージュ)				

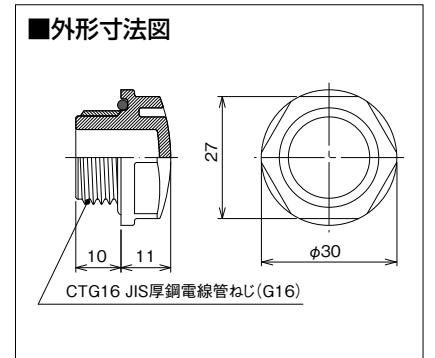

変換アダプター

画像	型式	仕様	タイプ	材質	販売単位	適合品型式
	JB-AD2216	CTG22 めねじ用(黒)	耐油性	本 体：ナイロン66 Oリング：NBR	10個	JB-WP226, JB-WR226, JB-WB2209 JB-WLQ
	JB-AD2216C1	CTG22 めねじ用 (ライトグレー)				
	JB-AD2216BJ	CTG22 めねじ用 (ベージュ)				
	JB-AD2216E	CTG22 めねじ用 (黒)	耐候性	本 体：ナイロン66 Oリング：EPDM	10個	JB-WP226E, JB-WR226E, JB-WB2209E
	JB-AD2216EBJ	CTG22 めねじ用 (ベージュ)				

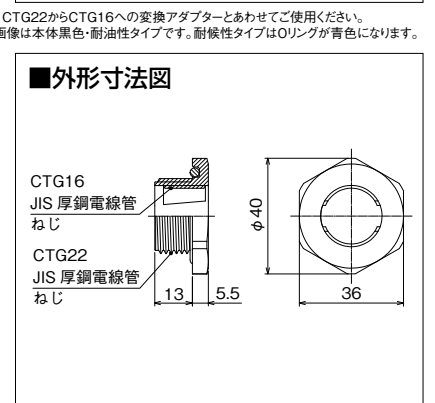

(※1) CTG22からCTG16への変換アダプターとあわせてご使用ください。
注：画像は本体黒色・耐油性タイプです。耐候性タイプはOリングが青色になります。

注：画像は本体黒色・耐油性タイプです。耐候性タイプはOリングが青色になります。

OA

ケーブル
クランプ

絶縁
キャップ

JB

防水型
中継
ボックス

OL
DL
OV

小物
パーツ

OK
OP
OJ

電設
パーツ

オプション

技術
資料

OHM
OHM ELECTRIC

オプション

ロックナット

画像	型式	仕様	タイプ	材質	販売単位	適合品型式
	LN-15M	M15用	共通	亜鉛ダイカスト (ニッケルメッキ)	10個	OA-W15M
	LN-G3/8	G3/8用		ナイロン66 (難燃グレードUL94V-2)		OA-05
	LN-CTG16P	CTG16用(黒)		ナイロン66 (難燃グレードUL94V-2)		OA-W16 OA-1 OA-S1
	LN-CTG16PB	CTG16用(ベージュ)				
	LN-CTG16M	CTG16用		鉄(三価ユニクロメッキ)		OA-W22 OA-15
	LN-CTG22P	CTG22用(黒)		ナイロン66 (難燃グレードUL94V-2)		
	LN-CTG22PB	CTG22用(ベージュ)				
	LN-CTG22M	CTG22用		鉄(三価ユニクロメッキ)		OA-W28 OA-2
	LN-CTG28P	CTG28用		ナイロン66 (難燃グレードUL94V-2)		
	LN-CTG28M	CTG28用	鉄(三価ユニクロメッキ)	OA-W36		
	LN-CTG36M	CTG36用				

	LN-CTG16MC	CTG16用	共通	鉄(三価ユニクロメッキ)	10個
	LN-CTG22MC	CTG22用			

■外形寸法図

