



- 機器から出るコードを巻きつける為のフックです。
- 当社のケースのみでなく、様々な筐体や制御盤に使用可能です。
- 対応取付板厚は1.0~3.0mmです。



取付例

- 製品のCADデータはホームページよりダウンロード可能です。

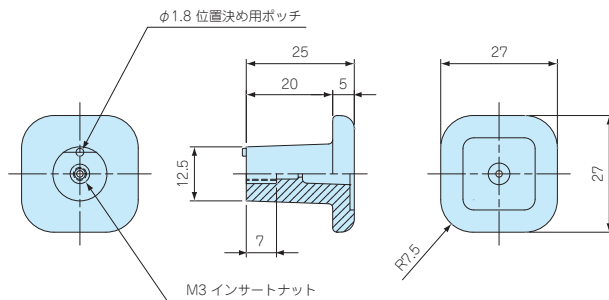

取付穴寸法図

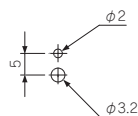

型番・標準価格

■ 材質：POM

型番		入数	標準価格 / 袋
● ブラック	● グレー		
CBF-1B	CBF-1G	4 / 袋	400

付属ビス：ナベM3×8（平ワッシャー組込み）三価クロメート×4本

型番目次 / Photo INDEX

プラスチックケース

キャリングケース

防水・防塵樹脂ボックス

防水・防塵アルミ/ステンレスボックス

端子ボックス / 防水コネクタ / ケーブルグランド

アルミフレーム / ヒートシンクケース

アルミサッシケース

メタルケース

フリーサイズケース / フリーサイズパネル

ラックケース / サブラック

棚板 / ラックパネル

電池ホルダー / 電池ボックス

アクセサリ / 機構部品

カスタム製品

技術資料 / 各種ご案内

CP SERIES

ナット止めコードプロテクター

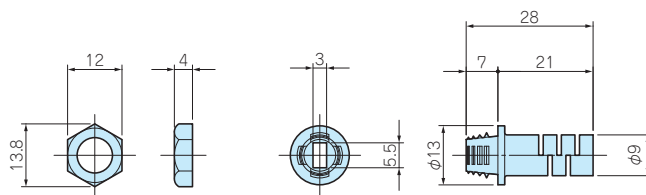
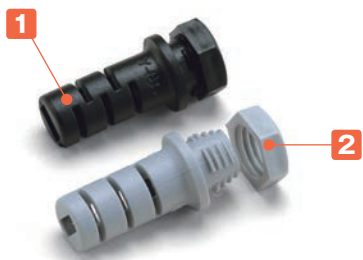

取付穴寸法図

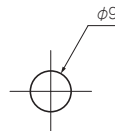

- コードをねじれや引張りから保護するコードプロテクターです。
- パネル裏側からナットにより確実に取付けが可能です。

構成内容

No.	名称	材質
1	コネクタ本体	塩化ビニール
2	ナット	ポリエチレン

型番・標準価格

型番		取付板厚	対応電線	入数	標準価格 / 袋
● ブラック	● ライトグレー				
CP-Y85B	CP-Y85G	1.5~2.0	VFF0.75×2	10セット / 袋	530

CP SERIES

ナット止めコードプロテクター

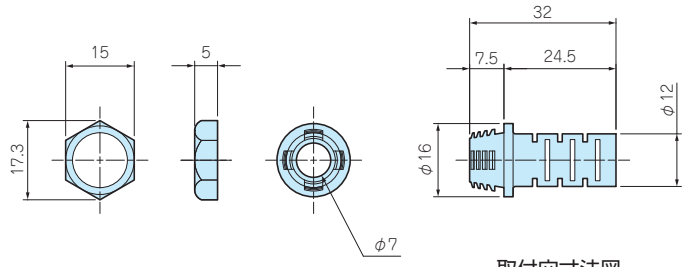

取付穴寸法図

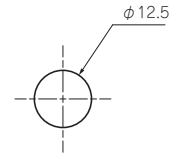

- コードをねじれや引張りから保護するコードプロテクターです。
- パネル裏側からナットにより確実に取付けが可能です。

構成内容

No.	名称	材質
1	コネクタ本体	塩化ビニール
2	ナット	ポリエチレン

型番・標準価格

型番		取付板厚	対応電線	ケーブル形状	入数	標準価格 / 袋
●ブラック	●ダークグレー					
CP-127B	CP-127G	1.5~2.0	φ5.8~φ6.8	丸型	10セット / 袋	1,160

型番目次 / Photo INDEX

プラスチックケース

キャリングケース

防水・防塵樹脂ボックス

防水・防塵アルミ / ステンレスボックス

端子ボックス / 防水コネクタ / ケーブルグランド

アルミフレーム / ヒートシンクケース

アルミサッシケース

メタルケース

フリーサイズケース / フリーサイズパネル

ラックケース / サブラック

機板 / ラックパネル

電池ホルダー / 電池ボックス

アクセサリ / 機構部品

カスタム製品

技術資料 / 各種ご案内

CP SERIES

エルボコードプロテクター

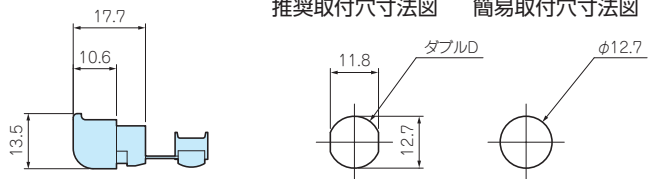

推奨取付穴寸法図 簡易取付穴寸法図

取付方法

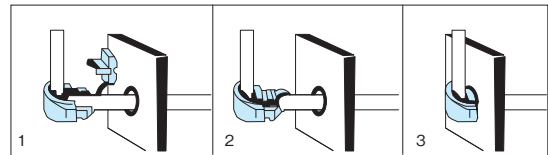

- ① 取付穴からコードを引き出しコードプロテクターを取付けます。
- ② コードプロテクター本体に付属している蓋をします。
- ③ そのまま取付穴に差し込んで取付け完了です。

- コードをねじれや引張りから保護するコードプロテクターです。
- 推奨取付穴加工はダブルD加工です。
簡易取付穴加工として丸穴加工でも取付けできます。

型番・標準価格

型番	取付板厚	対応電線	ケーブル形状	材質	色	入数	標準価格 / 袋
CP-F42L	1.8~2.6	3×5.6/3.8×7.1	平型	ナイロン66 (UL94V-2)	ブラック	10 / 袋	420

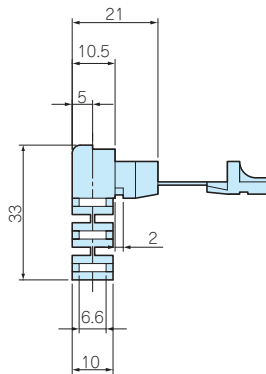

取付穴寸法図

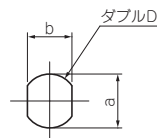

■ コードをねじれや引張りから保護するコードプロテクターです。

取付方法

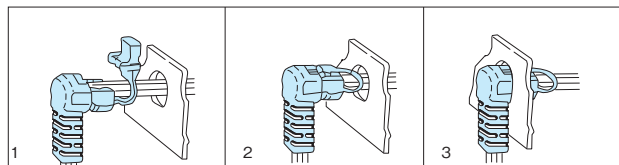

- ①取付穴からコードを引き出しコードプロテクターを取付けます。
- ②コードプロテクター本体に付属している蓋をします。
- ③そのまま取付穴に差し込んで取付け完了です。

型番・寸法・標準価格

型番	a	b	取付板厚	対応電線	ケーブル形状	材質	色	入数	標準価格/袋
CP-F42LF	12.7~13.2	10.9	1.5~2.0	3.3×6.6	平型	ナイロン66 (UL94V-2)	ブラック	10/袋	530
	13.2~13.7			3.6×7.2					

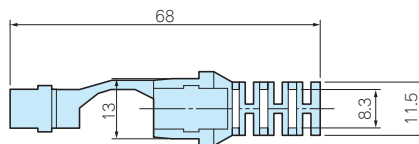

取付穴寸法図

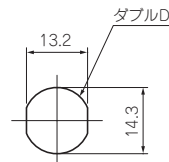

■ コードをねじれや引張りから保護するコードプロテクターです。

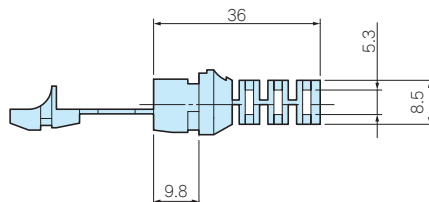

型番・寸法・標準価格

型番	取付板厚	対応電線	ケーブル形状	材質	色	入数	標準価格/袋
CP-F52F	0.8~2.3	4.6×8	平型	ナイロン66 (UL94V-2)	ブラック	10/袋	550

アクセサリ / 機構部品

型番目次 / Photo INDEX

プラスチック ケース

キャリング ケース

防水・防塵 樹脂ボックス

防水・防塵 アルミ/ステンレス ボックス

端子ボックス/防水コネクタ/ケーブル グランド

アルミ フレーム/ヒートシンク ケース

アルミサッシ ケース

メタル ケース

フリーサイズ ケース/フリーサイズ パネル

ラックケース/サブラック

棚板/ラックパネル

電池ホルダー/電池ボックス

アクセサリ / 機構部品

カスタム製品

技術資料/各種ご案内

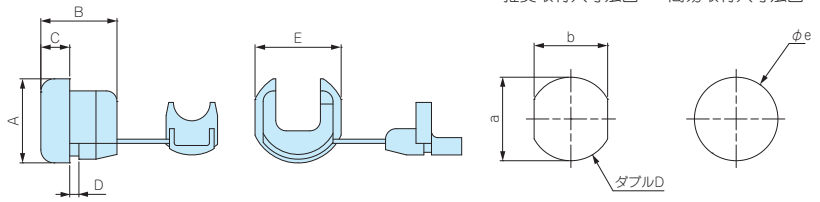

- コードをねじれや引張りから保護するコードプロテクターです。
- ケーブルの形状は平型コード用と丸型コード用の2種類を用意しています。
- 推奨取付穴加工はダブルD加工です。
簡易取付穴加工として丸穴加工でも取付けできます。

取付方法

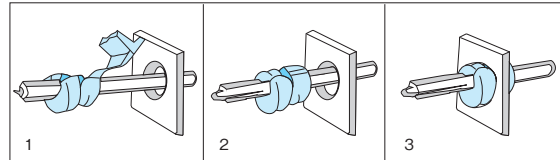

- ①取付穴からコードを引き出しコードプロテクターを取付けます。
- ②コードプロテクター本体に付属している蓋をします。
- ③そのまま取付穴に差し込んで取付け完了です。

型番・寸法・標準価格

■ 材質 / 色 : ナイロン66 (UL94V-2) / ブラック

型番	A	B	C	D	E	a	b	φe	取付板厚	対応電線	ケーブル形状	入数	標準価格 / 袋
CP-F21	9.2	10.3	4	1.6	10.5	9.5	8.7	9.5	0.5~1.6	2.3×4.5/2.8×5.3	平型	10 / 袋	130
CP-F23	9.5	10.3	4	3.3	10.5	9.5	8.7	9.5	1.8~3.2	2.3×4.5/2.8×5.3	平型	10 / 袋	130
CP-F31	11	10.3	4	1.7	11.7	11	9.9	11	1.0~1.6	3.0×5.6	平型	10 / 袋	140
CP-F32	11.4	10.3	3.3	2.7	11.8	11	9.9	11	1.9~2.5	3.0×5.6	平型	10 / 袋	140
CP-F41	12	10.7	4.1	1.8	13.5	12.7	11.8	12.7	0.5~1.6	3.0×7.1/3.8×7.6	平型	10 / 袋	160
CP-F42	11.8	10.5	4	2.9	13.7	13	11.8	13	1.8~2.5	3.0×7.1/3.8×7.6	平型	10 / 袋	160
CP-F51	13.9	15.4	6	1.6	15.8	14.7	13.2	14.7	0.5~1.6	5.0×10.4	平型	10 / 袋	190
CP-F53	13	15.5	6.5	3.4	15.2	14.3	13.2	14.3	1.8~3.0	5.0×10.4	平型	10 / 袋	190
CP-5R1	12.3	11	4.1	1.9	14.6	12.7	11.5	12.7	0.5~1.6	φ6.2~φ7.4	丸型	10 / 袋	170
CP-5R2	12.5	11	4.5	2.9	13.7	12.7	11.5	12.7	1.8~2.5	φ6.2~φ7.4	丸型	10 / 袋	170
CP-6W2	12.6	11	4.6	2.6	13.2	12.7	11.8	12.7	1.8~2.3	φ7.6	丸型	10 / 袋	190
CP-6P1	15.7	14.8	5.8	2	16.6	15.9	14	15.9	0.5~1.6	φ7.4~φ8.2	丸型	10 / 袋	220
CP-6P3	15.7	14.8	5.6	3.5	16.5	15.9	14	15.9	1.9~3.2	φ7.4~φ8.2	丸型	10 / 袋	220
CP-6R1	16	14.5	5.5	1.7	16.4	15.9	14	15.9	0.5~1.6	φ8.2~φ9.2	丸型	10 / 袋	220
CP-6R3	15.8	14.5	5.6	3.5	16.2	15.9	14	15.9	1.9~3.2	φ8.2~φ9.2	丸型	10 / 袋	220
CP-7R1	19.2	19.3	7.8	1.7	19.7	19	17	19	0.5~1.6	φ9.2~φ10.5	丸型	10 / 袋	260
						19.8	19.8						
CP-7R3	19.3	19.3	7.7	3.2	19.6	19.2	17	19.2	1.9~3.0	φ9.2~φ10.5	丸型	10 / 袋	260
						19.8	19.8						

■ CP-7R1・7R3は、ご使用になる電線の太さにより取付穴寸法が異なります。詳しくは下記表をご参照下さい。

型番目次 / Photo INDEX

プラスチックケース

キャリングケース

防水・防塵樹脂ボックス

防水・防塵アルミ/ステンレスボックス

端子ボックス/防水コネクタ/ケーブルグランド

アルミフレーム/ヒートシンクケース

アルミサッシケース

メタルケース

フリーサイズケース/フリーサイズパネル

ラックケース/サブラック

機板/ラックパネル

電池ホルダー/電池ボックス

アクセサリ / 機構部品

カスタム製品

技術資料 / 各種ご案内



- コードプロテクターの取付作業を容易にする専用工具です。
- 支点のネジを取外し、はさみ口を4段階 (0~35mm) に調節できます。
- 支点のネジを取外す際に、パネを飛ばさぬように注意して下さい。

対応機種

CP-F21・CP-F23・CP-F31・CP-F32・CP-F41・CP-F42
CP-F51・CP-F53・CP-5R1・CP-5R2・CP-6W2・CP-6P1
CP-6P3・CP-6R1・CP-6R3・CP-7R1・CP-7R3

型番・標準価格

型番	材質	標準価格
KT-1	ステンレス	▲7,820

▲は値上げした製品です。