

TAKACHI

ワンタッチ・プッシュ/プル接続式
IP68防水コネクタ THB389シリーズ



CASE BOX RACK & CUSTOM
株式会社タカチ電機工業



- 指で押すだけで簡単に接続・切り離しが可能なパネルマウント型コネクタです。
- パネルや筐体に取り付けて挿抜する事ができます。
- 端子数は4P、5Pから選択可能です。

テクニカルデータ

保護等級：IP68 0.5bar/1h - 水深5mに1時間の防水試験クリア
 使用温度範囲：-40℃～+100℃
 EN61984に準拠
 ※規格の概要は31ページをご参照ください。



■ 写真はSPタイプ（ソケット / プラグ）です。

定格・仕様

定格電圧	AC500V
定格電流	17.5A
適合電線	より線0.25mm ² ～1.5mm ²
インパルス耐電圧	2.5 kV

構成内容

■ PA66GF = 「ポリアミド66ガラスファイバー入り」の略称

No.	名称	個数	材質	色 / 表面処理
1	プラグ	1	PA66GF (UL94V-0)・TPE	ブラック・グリーン
2	ソケット	1	PA66GF (UL94V-0)・TPE	ブラック・グリーン
3	ケーブルグランド	2	PA66 (UL94V-2)	ブラック
4	ゴムブッシュ	2	TPE	グリーン

オプション部品 (別売)



端子配列

ケーブル側



THB389E-4-SP



THB389E-4-PS



THB389E-5P-SP



THB389E-5P-PS



パネルマウント側



電線接続図

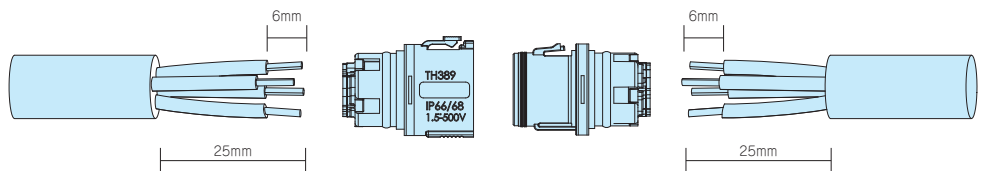

- 結線方法はネジ式で、ハンダ付けや専用工具は必要ありません。
- マイナスドライバー先端幅は3mmが推奨です。
- 端子ネジは固く緩みにくい場合があります。柄の付いたドライバーを使用して下さい。

外観寸法図

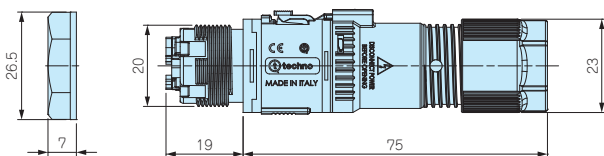

使用ゴムブッシュ

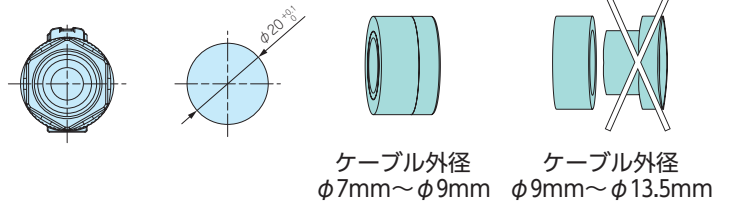

- 上記図面は代表共通図です。各型番の詳細はホームページよりCAD図・PDF図をダウンロードしてご確認下さい。

- ゴムブッシュを分割する事で適合ケーブル径を変える事が出来ます。

型番・寸法・標準価格

型番	適合ケーブル外径	適合ケーブル外径	端子台極数	適合板厚	標準価格(税別)
THB389E-4P-SP	ソケット / プラグ	$\phi 7.0 \sim \phi 13.5$	4P	1~3	2,300
THB389E-4P-PS	プラグ / ソケット	$\phi 7.0 \sim \phi 13.5$	4P	1~3	2,300
THB389E-5P-SP	ソケット / プラグ	$\phi 7.0 \sim \phi 13.5$	5P	1~3	2,570
THB389E-5P-PS	プラグ / ソケット	$\phi 7.0 \sim \phi 13.5$	5P	1~3	2,570



IP68



- 指で押すだけで簡単に接続・切り離しが可能で作業時間が短縮できます。
- 端子数は4P、5Pから選択可能です。

テクニカルデータ

保護等級：IP68 0.5bar/1h - 水深5mに1時間の防水試験クリア
 使用温度範囲：-40℃～+100℃
 EN61984に準拠
 ※規格の概要は31ページをご参照ください。

定格・仕様

定格電圧	AC500V
定格電流	17.5A
適合電線	より線0.25mm ² ～1.5mm ²
インパルス耐電圧	2.5 kV



構成内容

■ PA66GF = 「ポリアミド66ガラスファイバー入り」の略称

No.	名称	個数	材質	色 / 表面処理
1	プラグ	1	PA66GF (UL94V-0)・TPE	ブラック・グリーン
2	ソケット	1	PA66GF (UL94V-0)・TPE	ブラック・グリーン
3	ケーブルグランド	2	PA66 (UL94V-2)	ブラック
4	ゴムブッシュ	2	TPE	グリーン

オプション部品 (別売)



ゴムブッシュ
P29



固定ホルダー
6000589CC
P6



プラグ・ソケットカバー
P5



締付工具
6000337BC
P30

端子配列

プラグ側 (オス)



THB389-4P



THB389-5P



ソケット側 (メス)



電線接続図

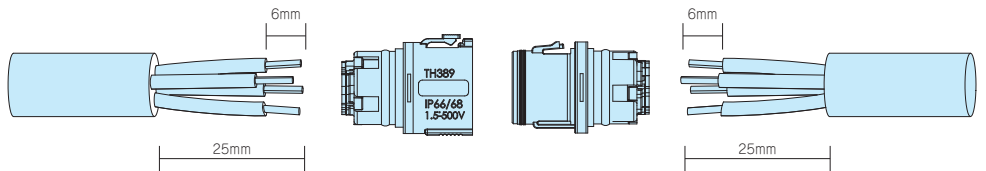

- 結線方法はネジ式で、ハンダ付けや専用工具は必要ありません。
- マイナスドライバー先端幅は3mmが推奨です。
- 端子ネジは固く緩みにくい場合があります。柄の付いたドライバーを使用して下さい。

外観寸法図

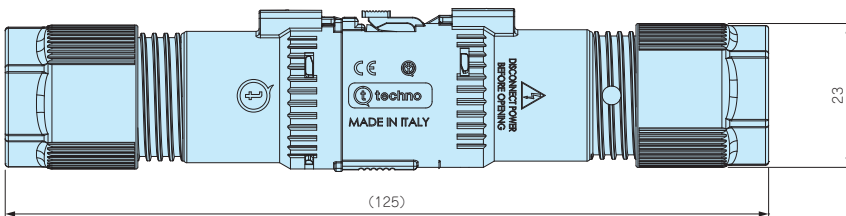

使用ゴムブッシュ

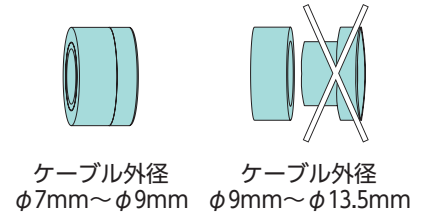

■ 上記図面は代表共通図です。
各型番の詳細はホームページよりCAD図・PDF図をダウンロードしてご確認ください。

■ ゴムブッシュを分割する事で適合ケーブル径を変える事が出来ます。

型番・寸法・標準価格

型番	適合ケーブル外径	端子台極数	標準価格(税別)
THB389-4P	$\phi 7.0 \sim \phi 13.5$	4P	2,340
THB389-5P	$\phi 7.0 \sim \phi 13.5$	5P	2,620

THB389・THB389E用 プラグカバー

★★ NEW



使用例



使用例



■ 未接続時にプラグへのほこりや異物の侵入を防ぎます。キャップ部はPA66製、リング部はシリコンゴムです。

型番・標準価格

型番	適合機種	標準価格(税別)
6DB055400	THB389・THB389E プラグ側	240

THB389・THB389E用 ソケットカバー

★★ NEW

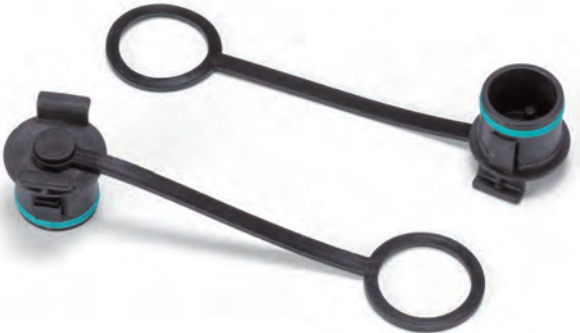

使用例



使用例



■ 未接続時にソケットへのほこりや異物の侵入を防ぎます。キャップ部はPA66製、リング部はシリコンゴムです。

型番・標準価格

型番	適合機種	標準価格(税別)
6DB055300	THB389・THB389E ソケット側	240

THB389用 固定ホルダー

★★ NEW

使用例



■ 中継コネクタを固定したい場合にご使用下さい。

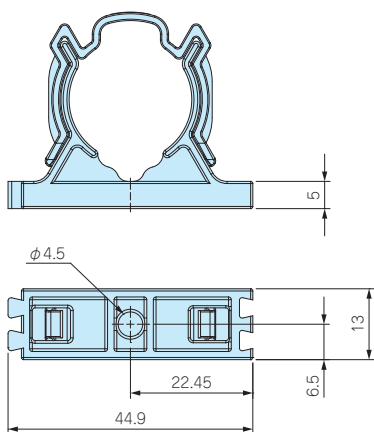

型番・標準価格

型番	材質 / 色	適合機種	標準価格 (税別)
6000589CC	PA66 / ブラック	THB389	310

THB389E パネルマウント側 取付工具

★★ NEW



■ THB389Eシリーズのパネルマウント側を締め付ける際の取付工具です。

型番・標準価格

型番	材質 / 色	適合機種	標準価格 (税別)
6000532KC	PA66 / ブラック	THB389E/パネルマウント側	220

THB389・389E・387L・387LE・405・406用 ゴムブッシュ



- THB389・389E・387L・387LE・405・406シリーズ専用のゴムブッシュになります。(THB381・THB381E・THB387・THB387Eには使用出来ません。)
- 径の細いケーブルを使用したい時や、複数の線を取り出したい時にご使用下さい。
- 6000087LFは、φ7.0mm以下の線を使用する時、ゴムブッシュのはみ出しを防ぎ防水性を安定させることが出来ます。必要に応じてご利用下さい。

型番・標準価格

型番	外観	適合ケーブル外径	材質	入数	標準価格(税別)/袋
600013700		穴を塞ぐブラインドブッシュです。	TPE	10/袋	670
600012700		11mm×5.5mm	TPE	10/袋	670
600037000		φ4.0～φ6.5mm	TPE・POM	各10/袋	1,520
604001100		φ5.5～φ9.5mm 固定キャップはφ7.0以下の時に使用して下さい。	TPE・POM	各10/袋	1,520
600013600		φ2.0～φ4.0mm	TPE・POM	各10/袋	1,520
600012500		φ2.0～φ4.0mm	TPE・POM	各10/袋	1,520
600030600		φ4.5～φ6.0mm	TPE	10/袋	670
600012600		φ2.0～φ4.0mm	TPE	10/袋	670
600018200		φ2.0～φ3.5mm	TPE	10/袋	670
600022400		φ2.5～φ3.5mm	TPE	10/袋	670
6000087LF		φ7.0mm以下の電線を使用する時の 固定キャップです。	POM	10/袋	870

■ 600030600・600022400には固定キャップは使用出来ません。

5

防水コネクタシリーズ 製品使用例

屋外用LED照明の接続

端子ボックス／防水コネクタ／ケーブルグラウンド

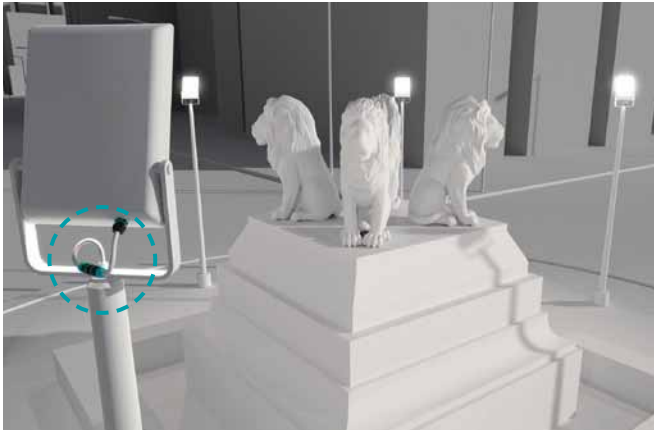

型番目次/
Photo
INDEX

プラスチック
ケース

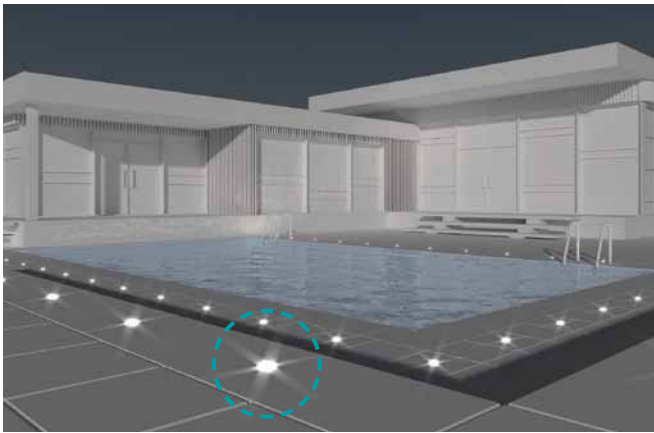

キャリング
ケース

防水・防塵
樹脂ボックス

防水・防塵
アルミ/
ステンレス
ボックス

端子ボックス/
防水コネクタ/
ケーブルグラウンド

アルミサッシ
ケース



アルミ
フレーム/
ヒートシンク
ケース

メタル
ケース



Raspberry
Piケース

フリーサイズ
ケース/
フリーサイズ
パネル

ラックケース/
サブラック



棚板/
ラックパネル

電池ホルダー/
電池ボックス

アクセサリ/
機構部品

カスタム製品

技術資料/
各種ご案内



産業用モーターの接続

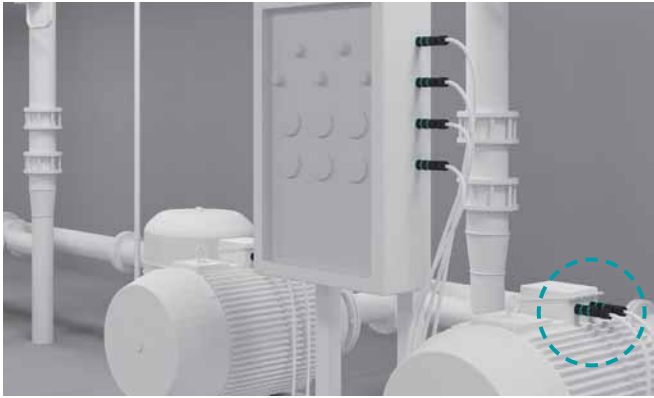

農業用スプリンクラーの分岐接続

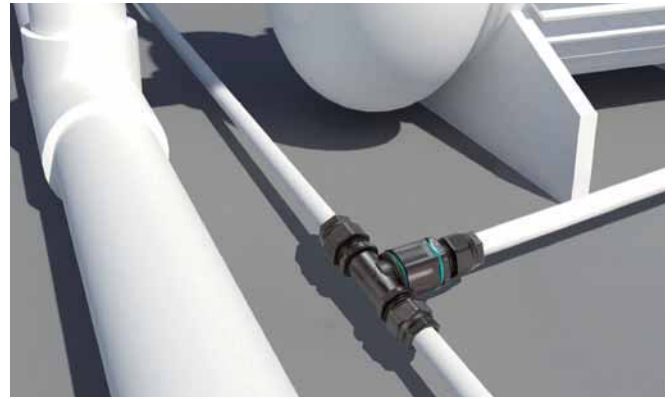
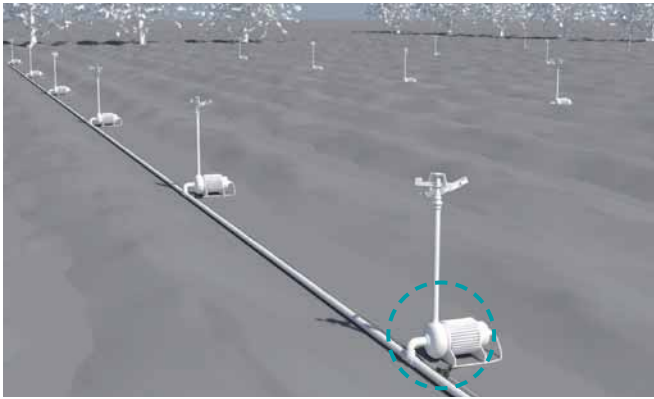

自動化ラインの動力・センサ中継



工作機械装置



ブレーカー接続器



地下・床下の配線



端子ボックス／防水コネクタ／ケーブルグランド

型番目次/
Photo
INDEX

プラスチック
ケース

キャリング
ケース

防水・防塵
樹脂ボックス

防水・防塵
アルミニウム
ステンレス
ボックス

端子ボックス/
防水コネクタ/
ケーブル
グランド

アルミサッシ
ケース

アルミ
フレーム/
ヒートシンク
ケース

メタル
ケース

Raspberry
Piケース

フリーサイズ
ケース/
フリーサイズ
パネル

ラックケース/
サブラック

棚板/
ラックパネル

電池ホルダー/
電池ボックス

アクセサリ
/機構部品

カスタム製品

技術資料/
各種ご案内