

## TD-AD 型コインタイマー取扱説明書

- ・このたびは、コインタイマーをお買い上げいただきありがとうございます。
- ・この取扱説明書の前にまず、別紙「TDコインタイマーシリーズ安全上のご注意」をお読みください。
- ・取り付け前には必ず本取扱説明書を最後までよくお読みいただき、正しい取り付けをお願いします。取り付けが終わりましたら、この説明書は、ご使用になるお客様が保管してください。

### 型式について

この取扱説明書は、TD-AD-100N のコインタイマーに適用されます。

### 付属品

梱包箱の中にコインタイマーとは別に、次の付属品が入っていることを確認してください。

鍵	料金シール	取り付け用ねじ
		
2本	1枚	3本

### 各部の名称

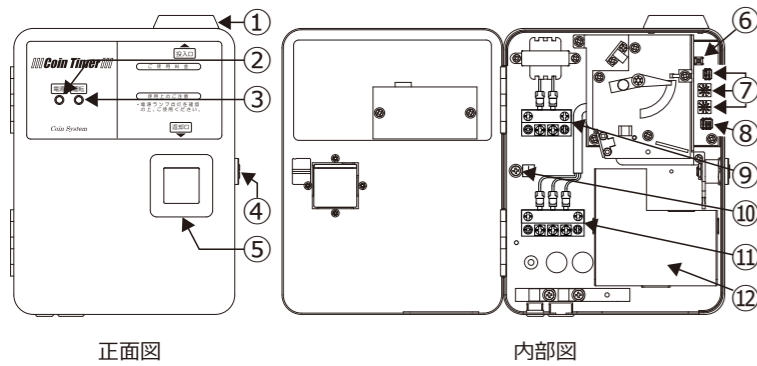

番号	名称	機能
①	硬貨投入口	硬貨を投入できます。
②	電源表示灯	本機に電源が供給されると点灯します。
③	運転表示灯	運転中に点灯します。
④	扉錠	扉を開閉するための錠前です。
⑤	異硬貨返却口	認識しなかった硬貨を返却します。
⑥	リセットスイッチ	運転中に動作を停止します。
⑦	動作時間設定スイッチ	動作時間を設定します。
⑧	動作枚数設定スイッチ	動作枚数を設定します。
⑨	端子台 (電源)	AC100V の線を接続します。
⑩	アース用ねじ	アース線を接続するためのねじです。
⑪	端子台 (タイマー出力)	電気器具のタイマー出力線を接続します。
⑫	金庫	硬貨を収納します。

## 外形寸法図

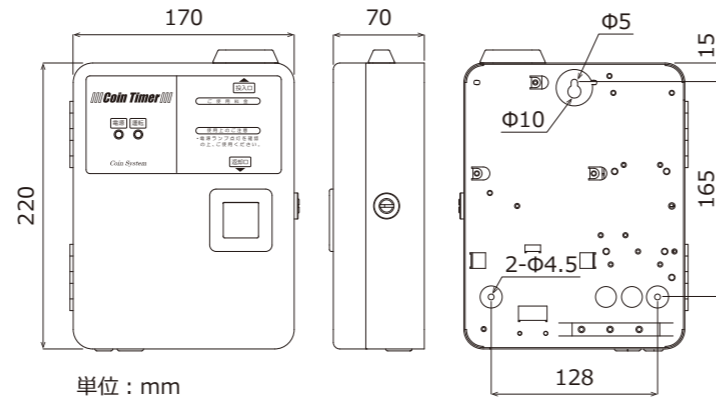

単位：mm  
※突起部分は含みません

## コインタイマーの取り付け手順

コインタイマーは次の手順で取り付けしてください。

1. コインタイマーを取り付け場所に固定します。**コインタイマーの取り付け方法を参照してください。**
2. コインタイマーの端子台 (電源) に AC100V の線を接続してください。**電気器具の配線方法を参照してください。**
3. コインタイマーにアース線を接続してください。**電気器具の配線方法を参照してください。**
4. 電気器具のタイマー出力線を端子台 (タイマー出力) に接続してください。**電気器具の配線方法を参照してください。**
5. コインタイマー内部の設定スイッチで、動作設定してください。**動作時間と動作枚数の設定方法を参照してください。**
6. 金庫をコインタイマー内部に戻し、施錠してください。
7. 料金シールを作成し、貼り付けてください。**料金シールの作成方法を参照してください。**
8. AC100V の電源プラグの差し込みは、取り付け完了後に行ってください。

以上で取り付けは完了です。

## コインタイマーの配線概要図

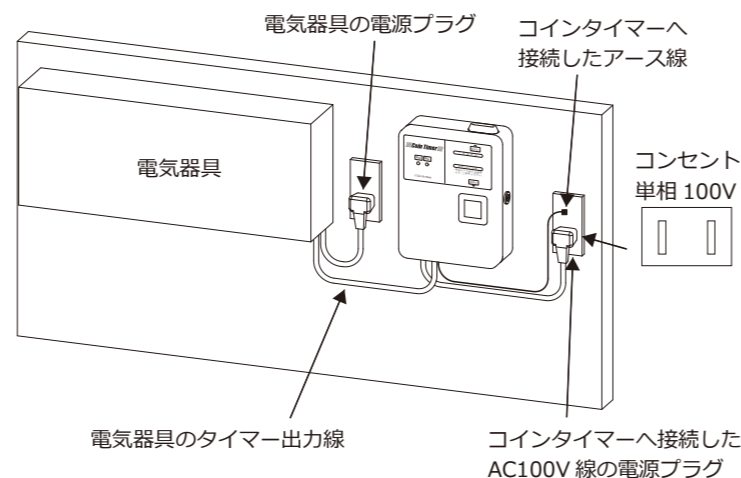

## コインタイマーの取り付け方法

コインタイマーの取り付けは、付属品の取り付け用ねじを使用して固定します。付属品のねじは、木材、プラスチック用ですので、取り付け場所の材質によっては、別途ねじをご用意ください。  
**注意：取り付けは、振動の無い場所へ取り付けてください。振動系フィットネスマシンなどへの直接取り付けは絶対にお避けてください。本機への振動は、故障の原因になります。**

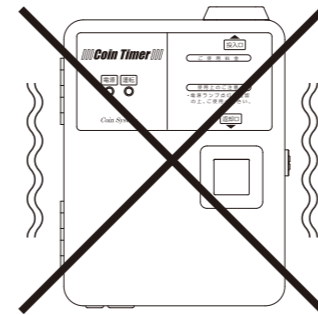

1. 付属品の鍵で扉を開け、金庫を取り出してください。金庫はコインタイマー内部のツメに引っ掛けていますので、上に持ち上げて引き出してください。
2. **外形寸法図**を参照し、取り付け位置を決めてください。取り付けねじの先端が、取り付け場所の内側へ突き抜ける場合は内側の構造を考慮して場所を決めてください。また、取り付け場所の材質によっては、下穴を開けてください。
3. 取り付け場所に、コインタイマー裏面にある上側の取り付け穴 (ダルマ型) 用のねじを隙間を開けて取り付けてください。取り付けたねじに、コインタイマーを引っ掛けてください。**注意：取り付け面は地面に対して直角に取り付けてください。**

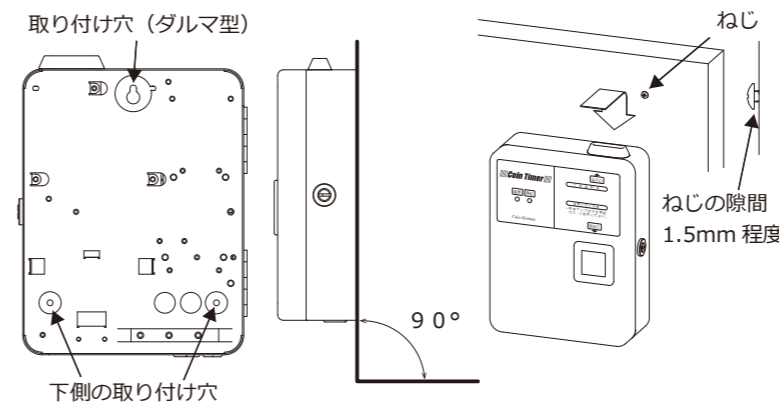
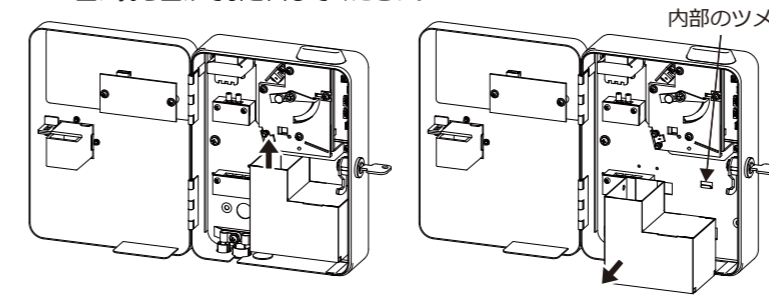

4. コインタイマーを水平に位置調整を行い、下側の取り付け穴 2ヶ所を付属の取り付け用ねじで、しっかりと固定してください。**注意：左右の傾きが無いように取り付けてください。**

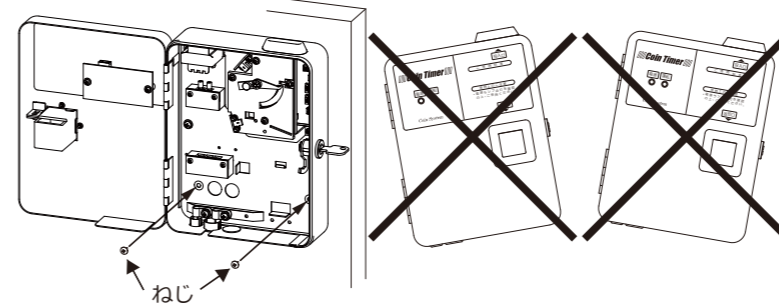

## 電気器具の配線方法

### 警告

- ❗ 端子の取り付けは緩みなくしっかりと締め付けてください。緩みがあると端子部が加熱し、火災の原因になります。
- ❗ 端子台 (タイマー出力) に 100V 電源や 200V 電源を接続しないでください。感電、火災の原因になります。

### ご用意いただく部品

- AC100V 用の電源線 (電源プラグ含む) とタイマー出力用の線 (0.75 ~ 1.25 mm<sup>2</sup> 芯シース付きビニールコードまたはケーブル)
- アース用の線
- AC100V 用とタイマー出力用の M3 用丸端子
- アースねじ接続用の M4 用丸端子

### 配線方法の手順

1. AC100V 電源線をコードブッシュ (小) に通してください。
2. 端子台 (電源) に AC100V 電源線を接続してください。
3. コードクランプで AC100V 電源線を固定してください。
4. アース線とタイマー出力線をコードブッシュ (大) に通してください。
5. アース用ねじにアース線を接続してください。
6. タイマー出力線を C,A または C,B に接続してください。
7. コードクランプでアース線とタイマー出力線を固定してください。

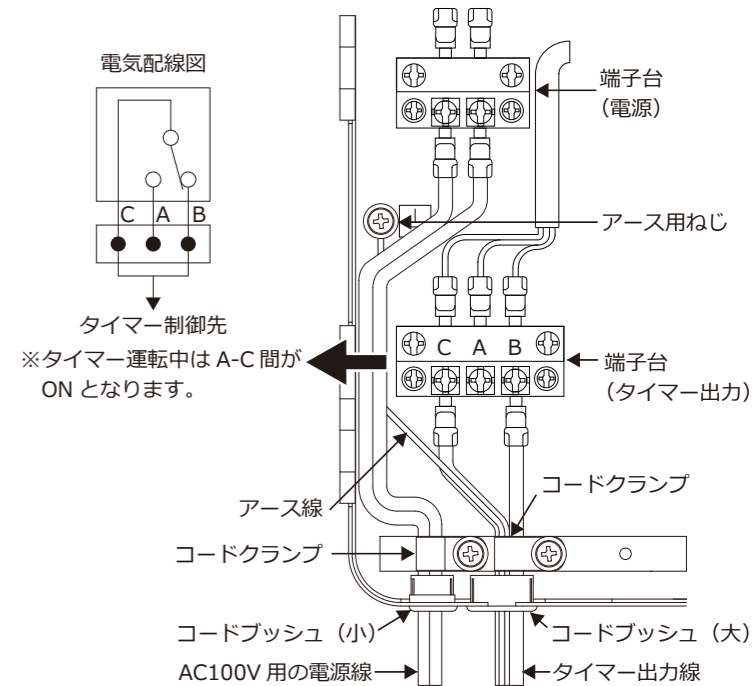

## 料金シールの作成方法

1. 付属品の料金シールを組み合わせ、設定内容に基づいた金額と動作時間のシールを作成してください。
2. シールは台紙と数字シールに分かれていますので、台紙に数字シールを組み合わせ使用してください。
3. 出来上がったシールは、図の位置に貼り付けてください。

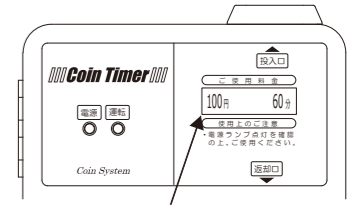
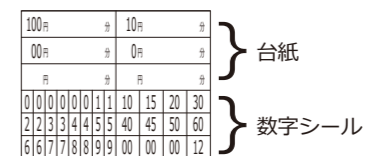

料金シール貼り付け位置

## 動作時間と動作枚数の設定方法

コインタイマー内にある、設定スイッチで下記項目を設定してください。  
設定を行うときは、コインタイマーの電源プラグを抜いてください。  
電源が入ったまま設定を行っても、正しく動作しません。

- ・動作枚数：1 動作あたりの枚数
- ・動作時間：1 動作あたりの時間

### 設定スイッチの位置

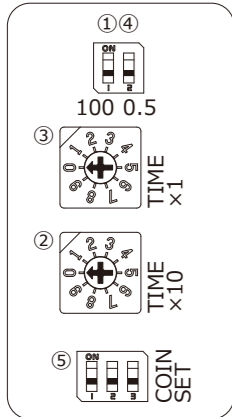

### 動作時間設定スイッチ

- ①100 : 100 設定スイッチ
- ②TIME×10 : ×10 設定スイッチ
- ③TIME×1 : ×1 設定スイッチ
- ④0.5 : 0.5 設定スイッチ

### 動作枚数設定スイッチ

- ⑤COINSET : 動作枚数設定スイッチ

### 動作時間の設定

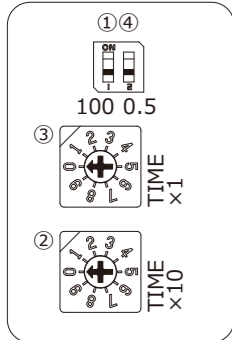

動作時間を下記の設定スイッチの割り当てに従って設定してください。

### 設定する時間とスイッチの関係

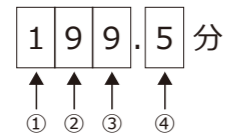

各スイッチは次の意味を持っています。

- ①100 設定スイッチ  
ON で 100 分、OFF で 0 分
- ②×10 設定スイッチ  
数字 × 10 分
- ③×1 設定スイッチ  
数字 × 1 分
- ④0.5 設定スイッチ  
ON で 0.5 分 (30 秒)、OFF で 0 分

4つのスイッチの合計時間が動作時間になります。

### 動作枚数の設定

動作枚数	スイッチの位置			COIN SET
	1	2	3	
1 枚	ON	OFF	OFF	
2 枚	OFF	ON	OFF	
3 枚	ON	ON	OFF	
4 枚	OFF	OFF	ON	
5 枚	ON	OFF	ON	
6 枚	OFF	ON	ON	
7 枚	ON	ON	ON	
10 枚	OFF	OFF	OFF	

### 設定例

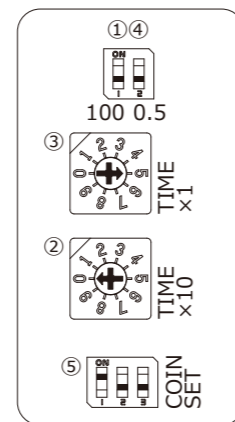

動作時間：5 分  
動作枚数：1 枚

### 動作時間設定スイッチ

- ①100 : OFF
- ②TIME×10 : 0
- ③TIME×1 : 5
- ④0.5 : OFF

### 動作枚数設定スイッチ

- ⑤COINSET : 1.ON 2.OFF 3.OFF

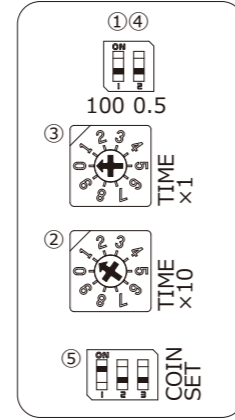

動作時間：10 分  
動作枚数：1 枚

### 動作時間設定スイッチ

- ①100 : OFF
- ②TIME×10 : 1
- ③TIME×1 : 0
- ④0.5 : OFF

### 動作枚数設定スイッチ

- ⑤COINSET : 1.ON 2.OFF 3.OFF

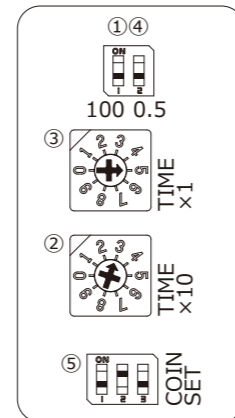

動作時間：35 分  
動作枚数：2 枚

### 動作時間設定スイッチ

- ①100 : OFF
- ②TIME×10 : 3
- ③TIME×1 : 5
- ④0.5 : OFF

### 動作枚数設定スイッチ

- ⑤COINSET : 1.OFF 2.ON 3.OFF

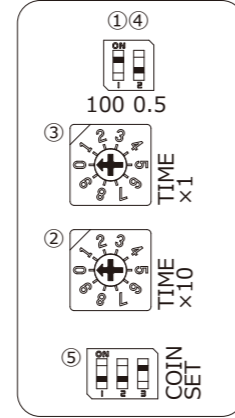

動作時間：100 分  
動作枚数：4 枚

### 動作時間設定スイッチ

- ①100 : ON
- ②TIME×10 : 0
- ③TIME×1 : 0
- ④0.5 : OFF

### 動作枚数設定スイッチ

- ⑤COINSET : 1.OFF 2.OFF 3.ON

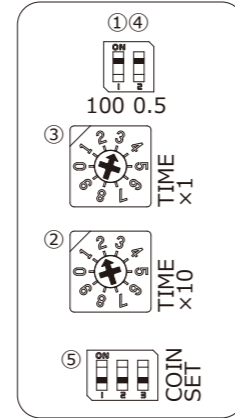

動作時間：123.5 分  
(123 分 30 秒)  
動作枚数：10 枚

### 動作時間設定スイッチ

- ①100 : ON
- ②TIME×10 : 2
- ③TIME×1 : 3
- ④0.5 : ON

### 動作枚数設定スイッチ

- ⑤COINSET : 1.OFF 2.OFF 3.OFF

## 運転の方法

1. 運転前に、コインタイマーの電源表示灯（赤色）が点灯していることを確認してください。

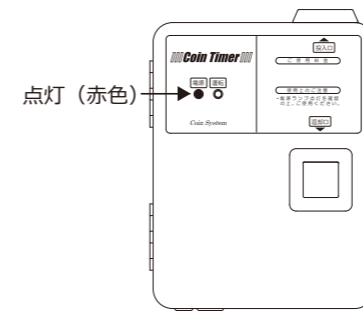

2. 硬貨を設定した動作枚数まで投入してください。

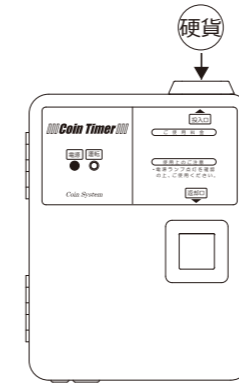

3. 運転表示灯（緑色）が点灯し、電気器具が動作します。

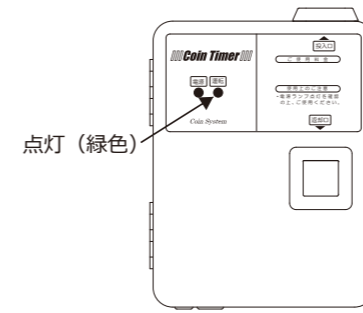

4. 残り時間が設定した動作時間の 10% になると、運転表示灯（緑色）が点滅します。  
残り時間が無くなると、運転表示灯（緑色）は消灯し、接続した電気器具は停止します。

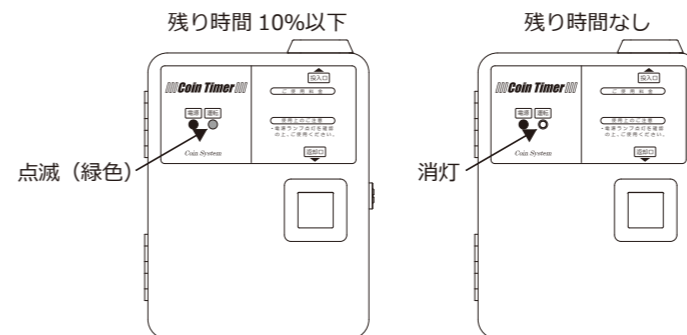

## 動作中のリセット方法

本体内のリセットスイッチを押すと、電気器具が停止し、運転表示灯（緑色）が消灯します。

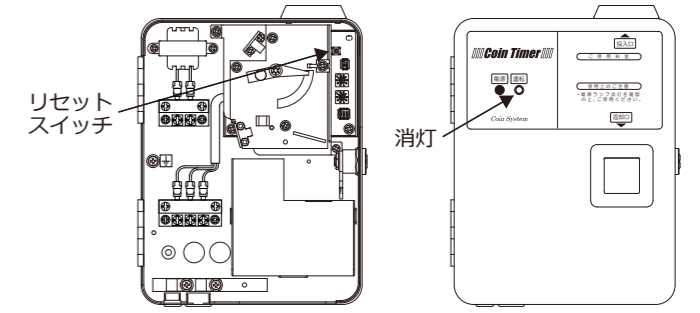

## 時間の延長方法

動作中に硬貨を動作枚数分追加して投入すると、動作時間を延長することができます。

### 時間延長の例

設定例	硬貨投入枚数	動作時間
200 円 30 分の場合	1 枚	0 分
	2 枚	30 分 (運転開始)
	3 枚	30 分
	4 枚	60 分 (延長開始)

## 仕様

項目	仕様
定格電圧	AC100V 50/60Hz
消費電力	4W 以下
許容電圧変動範囲	AC100V±10V
出力	リレー接点出力 最大抵抗負荷 DC30V 1A
動作環境	温度 0℃～50℃ 湿度 30%～90% (結露、結氷なきこと)
取り付け場所	屋内専用
取り付け傾斜範囲	前後左右 5°以内
金庫容量	100 円硬貨にて 250 枚 ※重なり方によって収納枚数が増減することがあります。
投入コイン記憶枚数	最大 50 枚
動作枚数	1 枚～7 枚、10 枚
動作時間	30 秒～199 分 30 秒 (30 秒単位)
異硬貨返却機能	あり
一時停止機能	なし
停電保障	大容量コンデンサーによる値記憶 停電後 24 時間 (フル充電状態にて)
重量	約 2Kg
外形寸法	170mm(W)×220mm(H)×70mm(D)