

フルカラー付属品

アースターミナル・テレホンガイド・ブランクチップ・ジョイント・防気・防塵カバー・パネルカバー・露出増設ボックス

アースターミナル



WN3075
標準価格 260円 税抜
アースターミナル(フラット型)
WN3075H(グレー)
もあります。



WN3040K
標準価格 260円 税抜
アースターミナル
WN3040H(グレー)
もあります。

テレホンガイド・電話線チップ

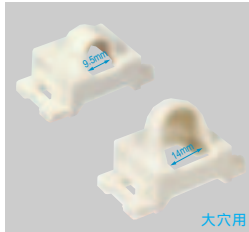

WN3021K020
標準価格 900円 税抜
(20コ入) 税抜
アースターミナル
WN3021H(グレー)
もあります。

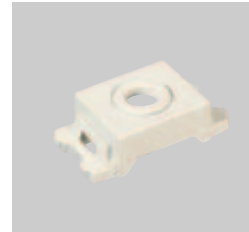

WN3022
標準価格 45円 税抜
大穴テレホンガイド
WN3022H(グレー)
もあります。

ブランクチップ



WN3023020
標準価格 900円(20コ入) 税抜
電話線チップ(多回線兼用)
9、16用
(箱単位販売商品)
WN3023H(グレー)
もあります。

ジョイント

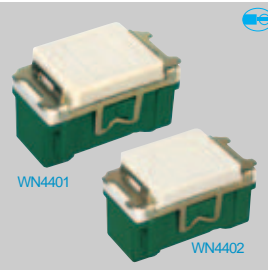

WN4401 標準価格 190円 税抜
H型ジョイント 20A300V AC
WN4402 標準価格 190円 税抜
2極型ジョイント 20A300V AC

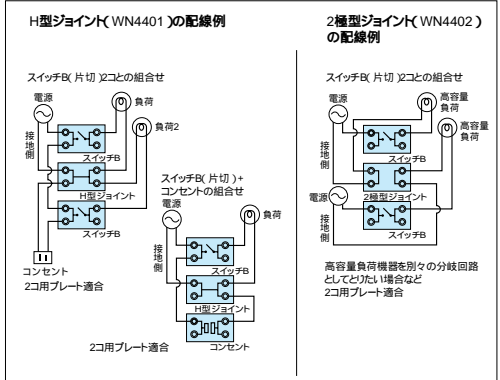

パネルカバー

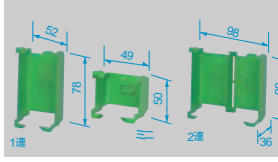

WN37509
標準価格 130円 税抜
パネルカバー

WN37629
標準価格 260円 税抜
パネルカバー
(2連セパレート付)

WN3950K
標準価格 130円 税抜
ミニパネルカバー

リード線



WP1027 標準価格 600円 税抜
フルカラー用リード線(小)
(黒 X 1袋50本入価格)

WP1027W(白)もあります。

WP1028 標準価格 840円 税抜
フルカラー用リード線(大)
(黒 X 1袋50本入価格)

WP1028W(白)もあります。

防気・防塵カバー(フルカラー用)

住宅の高気密・高断熱化をサポートします。

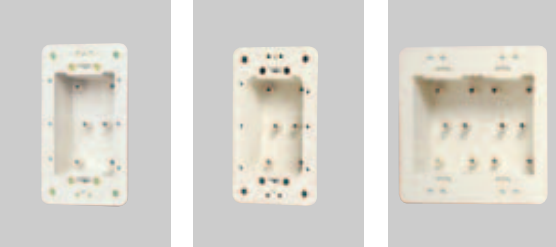

WV2471
標準価格 490円 税抜
埋込防気・防塵カバー
(1コ用スイッチボックス
カバーなし)適合
アウトレットボックス取
付不可

WV24711
標準価格 490円 税抜
埋込防気・防塵カバー
(アウトレットボックスカ
バー用)

WV2472
標準価格 980円 税抜
埋込防気・防塵カバー(2
連)
(2コ用スイッチボ
ックス
カバーなし)適合
アウトレットボ
ックス取
付不可

防気・防塵カバーの特長

- スイッチ、コンセントの取付部からの外気進入を約95%防止します。
- クリーンルーム等の防塵用に
- 寒冷地における結露防止に

プレートと壁面との間にはさみ込み、結露部を密封します。

ボックスなし工事の場合はさみ込みはWN3996020をご使用ください。

防気・防塵カバーの施工手順

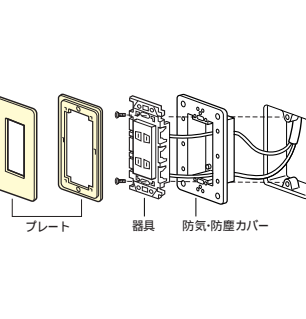

WV24711には、絶縁ワンタッチ取付枠付器具やワンタッチプレートは取り付けできません。

防気モダンプレートもあります。
(詳細は216頁をご参照ください。)

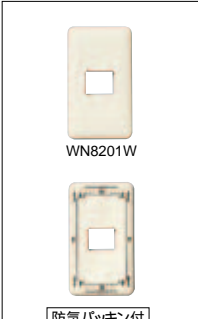

遮音コンセントBOXカバー

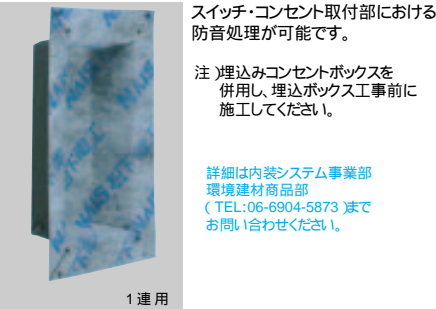

スイッチ・コンセント取付部における防音処理が可能です。
注)埋込みコンセントボックスを併用し、埋込ボックス工事前に施工してください。

詳細は内装システム事業部環境建材商品部(TEL:06-6904-5873)までお問い合わせください。

遮音コンセントBOXカバー仕様	1連用	2・3連用
品番	VKC911	VKC913
標準価格	6,500円/個 税抜	13,000円/個 税抜
サイズ	幅90×高さ180×奥行50(mm)	幅180×高さ180×奥行50(mm)
梱包入数	10個	
遮音性能	14dB(500Hz時)	

露出増設ボックス ケーブル配線専用

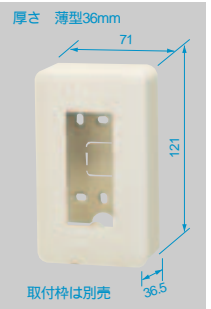

WV7013W
標準価格 440円 税抜
モダン薄型露出増設ボックス3コ用
(ミルクキーホワイト)
WV7011W(1コ用)
WV7012W(2コ用)
もあります。

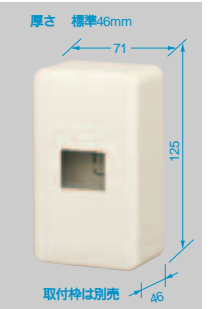

WV7001W
標準価格 440円 税抜
モダン薄型露出増設ミニボックス1コ用
(ミルクキーホワイト)
WV7002W(2コ用)
WV7003W(3コ用)
もあります。

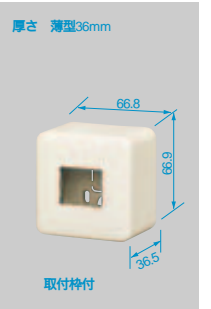

WV9011W
標準価格 490円 税抜
モダン薄型露出増設ミニボックス
(取付枠付 X ミルクキーホワイト)
WV9001W
標準価格 490円 税抜
モダン露出増設ミニボックス
(取付枠付 X ミルクキーホワイト)
(高さ46mm)もあります。

コーナプレート



WV2302
標準価格 280円 税抜
コーナプレート
(露出増設ボックス用)
WV2301K
標準価格 280円 税抜
コーナプレート
(露出増設ミニボックス用)

取付枠・はさみ金具・レセップ・手元切替スイッチセット

取付枠

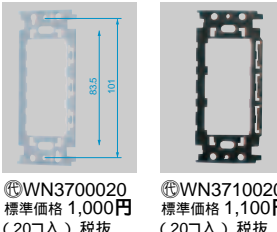

WN3700020
標準価格 1,000円 税抜
埋込取付枠
(箱単位販売商品)

WN3710020
標準価格 1,100円 税抜
埋込絶縁ワンタッチ
取付枠2型
(箱単位販売商品)

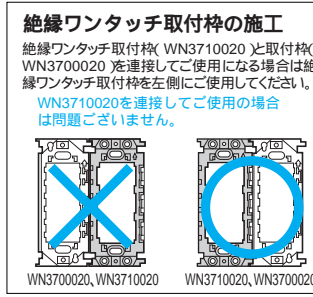

埋込ワンタッチ取付枠(箱単位販売商品)

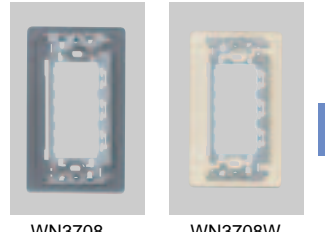
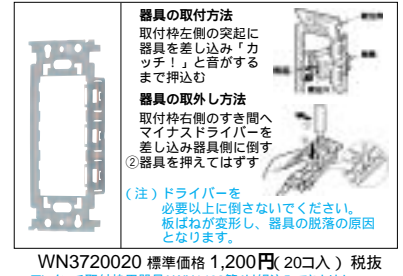

WN3708
標準価格 150円 税抜
絶縁取付枠

WN3708W
標準価格 150円 税抜
絶縁取付枠
(ミルクキーホワイト)

取付枠

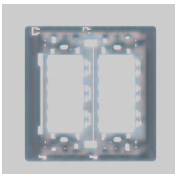

WN3708-2
標準価格 300円 税抜
絶縁取付枠(2連)
WN3708-2W
(ミルクキーホワイト)
もあります。

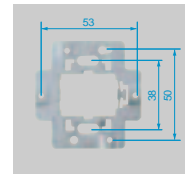

WN3900
標準価格 55円 税抜
ミニ埋込取付枠

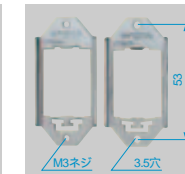

WZ6371
標準価格 60円 税抜
フルカラー用小型取付枠(タップ)
WZ6371-7
標準価格 60円 税抜
フルカラー用小型取付枠(穴)



WN3990K
標準価格 70円 税抜
パネルはさみ金具
(3~10mm壁用)
(1袋2コ入)

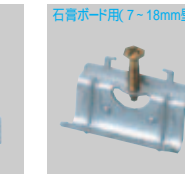

WN3993020
標準価格 1,400円(20コ入) 税抜
石膏ボード用はさみ金具
(7~18mm壁用)
(1袋2コ入)
(箱単位販売商品)



WN3992
標準価格 70円 税抜
石膏ボード用はさみ金具
(ホテルミニプレート・巾木コンセント用)
(9~15mm壁用) 1袋2コ入



WN3994
標準価格 80円 税抜
石膏ボード用はさみ金具
(38~42mm壁用)
(1袋2コ入)

はさみ金具

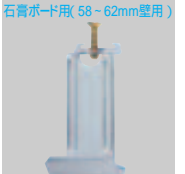

WN3996020
標準価格 1,600円(20コ入) 税抜
石膏ボード用取付押入金具
(9~30mm壁用 X 20コ入)
(箱単位販売商品)

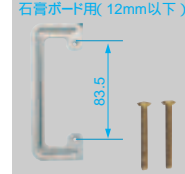

WN3997
標準価格 200円 税抜
石膏ボード用取付押入金具(2連用)
(9~30mm壁用)



WN3998
標準価格 400円 税抜
石膏ボード用取付押入金具(3連用)
(9~30mm壁用)

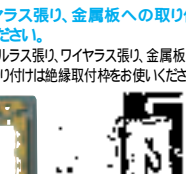

WN3992K020
標準価格 1,400円(20コ入) 税抜
石膏ボード用C型
はさみ金具(12mm以下)
(箱単位販売商品)

フレーム

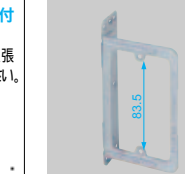

WN3711
標準価格 150円 税抜
埋込取付フレーム

ミニぬりしろカバー

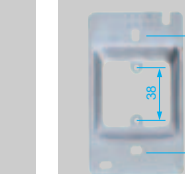

WN3931
標準価格 210円 税抜
埋込ミニぬりしろカバー

ミニ平カバー

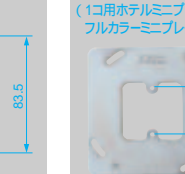

WN39302
標準価格 310円 税抜
中型四角アウトレットボックス用
ミニ平カバー(1コ用ホテルミニ
プレート・フルカラーミニプレート用)

はさみ金具



WN3996020
標準価格 1,600円(20コ入) 税抜
石膏ボード用取付押入金具
(9~30mm壁用 X 20コ入)
(箱単位販売商品)



WN3997
標準価格 200円 税抜
石膏ボード用取付押入金具(2連用)
(9~30mm壁用)



WN3998
標準価格 400円 税抜
石膏ボード用取付押入金具(3連用)
(9~30mm壁用)

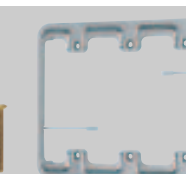

WN3992K020
標準価格 1,400円(20コ入) 税抜
石膏ボード用C型
はさみ金具(12mm以下)
(箱単位販売商品)

石膏ボード用取付押入金具の施工方法

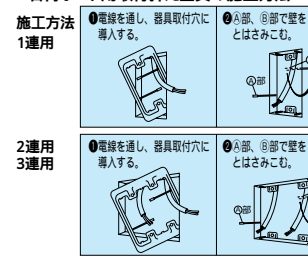

フルカラー レセップ



WW4404WK
標準価格 800円 税抜
レセップ(ミルクキーホワイト) 6A250V

手元切替スイッチ



WN5992
標準価格 2,500円 税抜
手元切替スイッチセット
スイッチ 10A300V AC コンセント 6A250V AC
キャップ 6A 250V AC(コード長2m)

