

露出コンセント、仮設用コンセント

露出ダブルコンセントは展示会、工事現場等の仮設用にお勧めします。
人が容易に触れる場所には常設しないでください。

露出コンセント(2P)

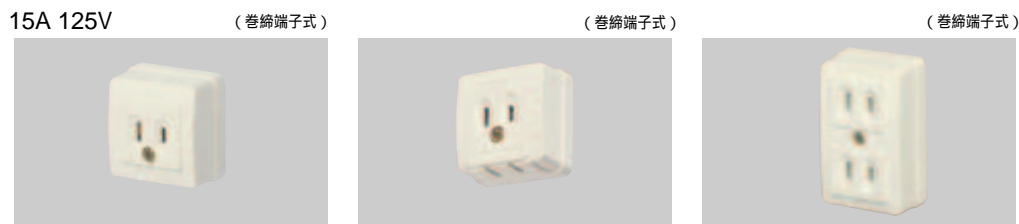

④WK1012W 標準価格 170円 税抜
角型コンセント(送り端子付) 15A125V ㊦
④WK1013W 標準価格 270円 税抜
L型2コ口コンセント 15A125V ㊦
④WK1021W 標準価格 270円 税抜
ダブルコンセント(送り端子付) 15A125V ㊦



④WK1022W 標準価格 430円 税抜
トリプルコンセント 15A125V ㊦
④WK1821 標準価格 370円 税抜
15A・20A兼用角型コンセント 20A125V ㊦

接地コンセント(2P)



④WK3001W 標準価格 250円 税抜
接地角型コンセント 15A125V ㊦
④WK3005 標準価格 520円 税抜
アースターミナル付
接地ダブルコンセント
(送り端子付) 15A125V ㊦
④WK3004W 標準価格 430円 税抜
接地ダブルコンセント
(送り端子付) 15A125V ㊦
④WK3064 標準価格 780円 税抜
抜け止め接地ダブルコンセント
(送り端子付) 15A125V ㊦



④WK2312W 標準価格 1,280円 税抜
接地2P15A引掛露出
ダブルコンセント(送り端子付) 15A125V ㊦
④WK3821 標準価格 450円 税抜
15A・20A兼用
接地角型コンセント 20A125V ㊦
④WK3012 標準価格 370円 税抜
接地角型コンセント 15A250V ㊦
適合キャップ
WF5114 WF5112
④WK3811 標準価格 520円 税抜
15A・20A兼用
接地角型コンセント 20A250V ㊦
適合キャップ
(15A250V) (20A250V)
WF5114 WF5324
WF5112 WF5322

WK3005 アースターミナル付接地ダブルコンセントの特長

- 1. 連続時の圧着端子の接続性**
圧着端子が接続して容易に固定できます。
- 2. 連続時のワニ口クリップの使用性**
ワニ口クリップ2個の接続が可能です。
- 3. ワニ口クリップの使用性**
ワニ口クリップがよく引っ掛かり外れにくいダボ出し形状です。

仮設用コンセント



④WK1212 標準価格 390円 税抜
露出ダブルコンセント(仮設用) 15A 125V ㊦
④WK1512K 標準価格 550円 税抜
接地15A露出ダブルコンセント(仮設用) 15A 125V ㊦
WK1262 標準価格 640円 税抜
露出抜け止めダブルコンセント(仮設用) (フル端子) 15A 125V
WK1562 標準価格 800円 税抜
露出抜け止め接地ダブルコンセント(仮設用) (フル端子) 15A 125V

特長

- 抜け止めコンセントの採用で機器のプラグの抜けを防止
- 5箇所の器具固定用ビス穴で必要に応じて仮固定が容易に
- 電線は少し紐(フル端子)の採用で電線の取外しが容易に
- フル端子式の送り配線採用で複数コンセントの配線が容易に

仕様

定格	適応電線	電線むきしろ
15A 125V AC	600Vビニル絶縁ビニルシースケーブル 1.6、2.0Cu単線	27 15

寸法表示単位mm

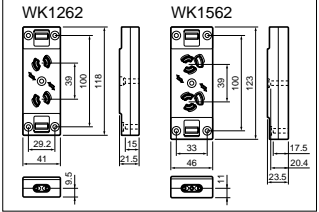
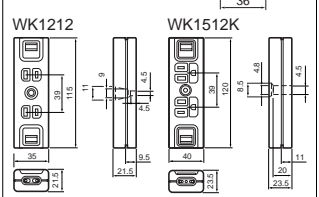
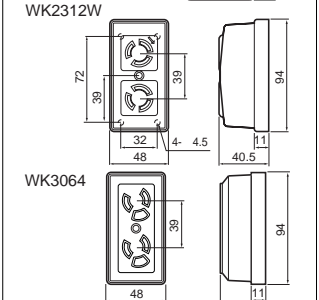
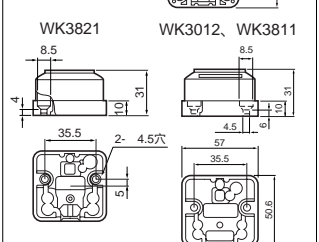
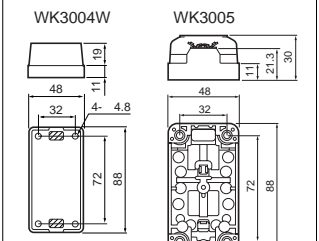
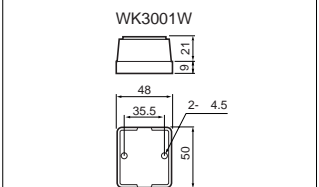
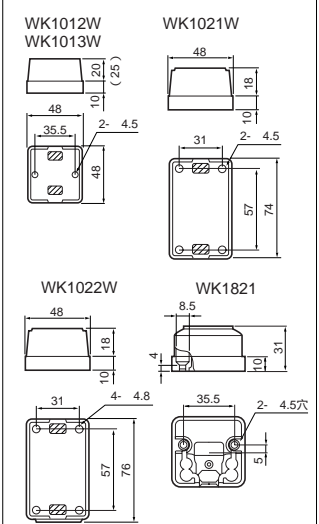

露出スイッチ・コーナプレート

露出スイッチ

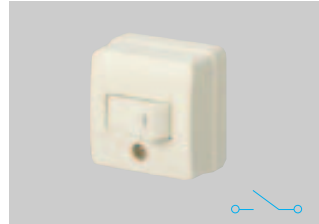

④WS3001W 標準価格 230円 税抜
10A角型タンブラスイッチE(片切)
10A300V ㊦
④WS3002W(3路) 標準価格400円 税抜
もあります。

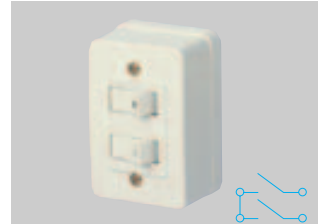

WS3900W 標準価格 760円 税抜
2連タンブラスイッチ(ハイ角連用)
10A300V

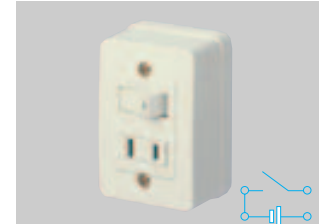

WS3901W 標準価格 700円 税抜
コンセント付タンブラスイッチ(ハイ角連用)
スイッチ10A300V コンセント15A125V



WS3902W 標準価格 1,080円 税抜
ランプ付タンブラスイッチ(ハイ角連用)
スイッチ10A300V ランプ100V
パイロット 100V専用

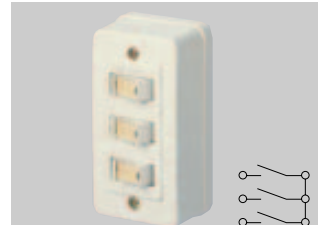

WS3910W 標準価格 1,300円 税抜
3連タンブラスイッチ(カード付)
10A300V



WS3911W 標準価格 1,020円 税抜
アースターミナル付ダブルコンセント
15A125V アースターミナル第3種接地工専用

コーナプレート

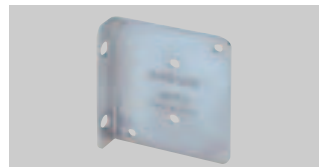

WK9002 標準価格 200円 税抜
リファインシリーズ用 コーナプレート
(WKS111, WKS181, WKS551用)
WK9003 標準価格 230円 税抜
リファインシリーズ用 コーナプレート
(WKS112, WKS214, WKS294, WKS216, WKS286, WKS1121用)



WK9001 標準価格 70円 税抜 コーナプレート1コ用
WK9002 標準価格 70円 税抜 コーナプレート2コ用
WK9003 標準価格 70円 税抜 コーナプレート3コ用
WK9001 標準価格 145円 税抜
コーナプレート2形1コ用もあります。

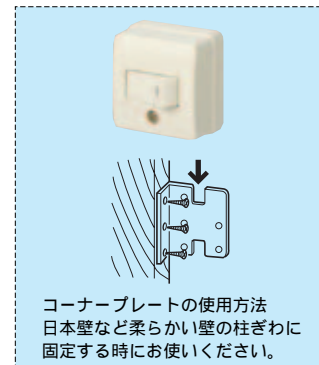

	品番	露出スイッチ系列	露出コンセント系列	露出電話コンセント系列	リファインシリーズ
1 コ 用	WK9021	WS3001W WS3002W	WK1012W・WK1013W WK3001W・WK2215 WK1821・WK3821		
	WK9031		WK3012 WK3811		
2 コ 用	WK9002				WKS111 WKS181 WKS551
	WK9022	WS3900W WS3901W WS3902W	WK1021W WK1022W	WNT302・WNT3523K WNT3543K WNT3563K	WKS112 WKS216 WKS214 WKS286 WKS294 WKS28601 WKS296 WKS1121
3 コ 用	WK9003				
	WK9023	WS3910W	WK3005 WK3004W WS3064 WS3911W WK2312W		

注) の器具については、コーナプレートに取り付かない場合は取付枠をはずして、ボディを上下逆にして組み立て、取り付けてください。
の品番については器具固定用のネジ(3.5、4.0各々2本ずつ)を添付してあります。タップの大きさに合わせてご使用願います。

寸法表示単位mm

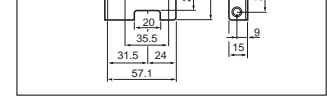
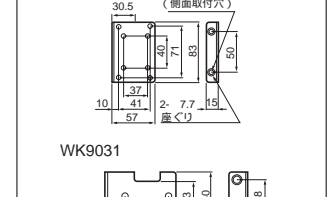
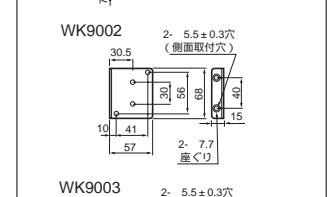
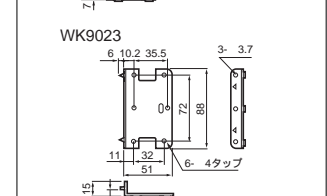
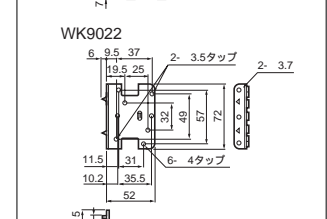
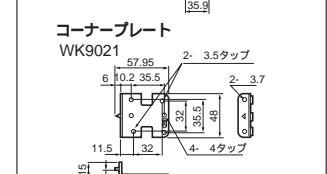
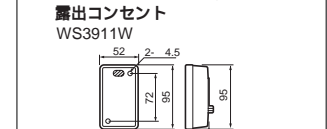
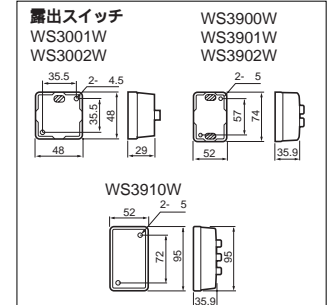

防雨スイッチ・押込スイッチ・押釦

防水埋込スイッチ



WS6021FK 標準価格 1,600円 税抜
防水埋込スイッチB(片切) 15A300V

品番	品名	定格	標準価格 税抜
WS6021FK	防水埋込スイッチB(片切)	15A 300V	1,600円
WS6022FK	防水埋込スイッチC(3路)	"	1,700円
WS6023FK	防水埋込スイッチD(両切)	"	2,000円
WS6024FK	防水埋込スイッチE(4路)	"	2,400円

メタルスリ、ワイヤレス、全金属への取り付け時は、樹脂製露出ボックスなどで絶縁してください。(内線規程200条19項による)

寸法表示単位mm

